

Промышленные
технологии и автоматизация

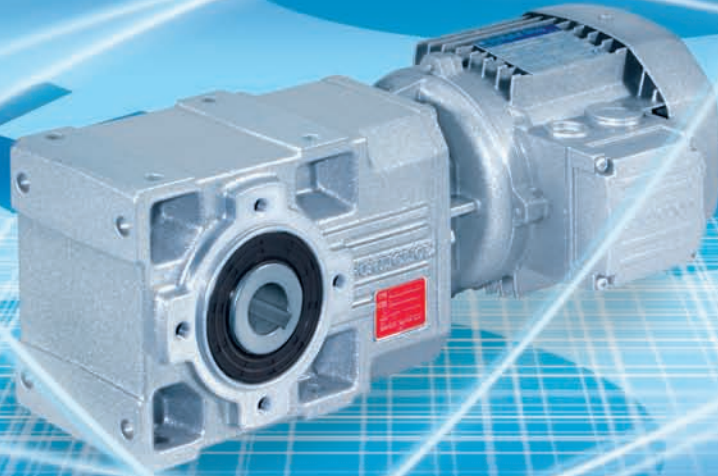

BONFIGLIOLI
RIDUTTORI

A



BONFIGLIOLI



ОБЩИЕ СВЕДЕНИЯ

Раздел	Описание	Страница
1	Символы физических величин и единицы измерения	2
2	Крутящий момент	4
3	Мощность	4
4	Предельная термическая мощность	4
5	Коэффициент полезного действия	5
6	Передаточное число	5
7	Скорость вращения	6
8	Момент инерции	6
9	Эксплуатационный коэффициент	6
10	Обслуживание редукторов	7
11	Выбор изделия	8
12	Проверка правильности выбора	10
13	Установка редуктора	11
14	Хранение редуктора	11
15	Состояние изделий при поставке	11
16	Спецификации лакокрасочного покрытия	11

СЕРИЯ А: ЦИЛИНДРОКОНИЧЕСКИЕ РЕДУКТОРЫ

17	Конструктивные особенности	12
18	Варианты исполнения	13
19	Идентификационная маркировка	14
20	Смазка	17
21	Рабочее положение редуктора и расположение клеммной коробки	18
22	Радиальная нагрузка	25
23	Осевая нагрузка	27
24	Направления вращения валов	28
25	Антиреверсное устройство	28
26	Крепление редуктора	29
27	Инструкция по установке обжимного диска	30
28	Инструкции по установке переходных втулок - QF	30
29	Таблицы технических характеристик редукторов	32
30	Таблицы технических характеристик мотор-редукторов	74
31	Возможности комбинаций электродвигателей с редукторами	96
32	Момент инерции	99
33	Точные значения передаточных чисел	110
34	Размеры	111
35	Дополнительное оборудование	155
36	Вал приводимого механизма	157

ЭЛЕКТРОДВИГАТЕЛИ

M1	Символы физических величин и единицы измерения	160
M2	Общая характеристика	161
M3	Механические характеристики	163
M4	Электрические характеристики	167
M5	Асинхронные электродвигатели с тормозом	173
M6	Электродвигатели с тормозом постоянного тока типа BN_FD	174
M7	Электродвигатели с тормозом переменного тока типа BN_FA	178
M8	Электродвигатели с тормозом переменного тока типа BN_BA	181
M9	Системы разблокировки тормоза	184
M10	Опции	186
M11	Таблицы технических характеристик электродвигателей	191
M12	Размеры электродвигателей	207

Изменения и дополнения

Указатель изменений и дополнений см. на с. 220 настоящего каталога

Ознакомиться с последними версиями каталогов можно на сайте компании: www.bonfiglioli.com



1 – СИМВОЛЫ ФИЗИЧЕСКИХ ВЕЛИЧИН И ЕДИНИЦЫ ИЗМЕРЕНИЯ

Символ	Единица измерения	Наименование
$A_{N 1, 2}$	[Н]	Допустимая осевая нагрузка
f_s	-	Эксплуатационный коэффициент
f_T	-	Термический коэффициент
f_{TP}	-	Температурный коэффициент
i	-	Передаточное число
l	-	Продолжительность включения (относительная)
J_c	[Кг м ²]	Момент инерции нагрузки
J_M	[Кг м ²]	Момент инерции двигателя
J_R	[Кг м ²]	Момент инерции редуктора
K	-	Коэффициент ускорения массы
K_r	-	Коэффициент радиальной нагрузки
$M_{1, 2}$	[Нм]	Крутящий момент
$M_{c 1, 2}$	[Нм]	Расчетный крутящий момент
$M_{n 1, 2}$	[Нм]	Номинальный крутящий момент
$M_r 1, 2$	[Нм]	Требуемый крутящий момент
$N_{1, 2}$	[мин ⁻¹]	Скорость вращения
$P_{1, 2}$	[кВ]	Мощность
$P_n 1, 2$	[кВ]	Номинальная мощность
$P_R 1, 2$	[кВ]	Потребляемая мощность
$R_{c 1, 2}$	[Н]	Расчетная радиальная нагрузка
$R_n 1, 2$	[Н]	Номинальная радиальная нагрузка
S	-	Коэффициент безопасности
t_a	[°С]	Температура окружающей среды
t_f	[мин]	Время работы при постоянной нагрузке
t_r	[мин]	Время покоя
η_d	-	Динамический КПД
η_s	-	Статический КПД

1 Значение для входного вала

2 Значение для выходного вала



Данным символом обозначаются углы направления радиальной нагрузки (вид с торца вала).



Символ указывает вес редукторов и мотор-редукторов. Значение, указанное в таблице для мотор-редукторов, включает в себя вес 4-х полюсного двигателя и масла (если редуктор поставляется заполненным маслом).



Символы обозначают страницы, на которых приведена информация.

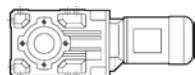

Мотор-редуктор с компактным электродвигателем.



Мотор-редуктор с электродвигателем IEC

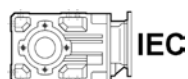

Редуктор с переходником под электродвигатель IEC



Редуктор с входным адаптером для сервомотора

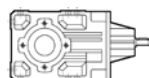

Редуктор с цельным входным валом



ОБЩИЕ СВЕДЕНИЯ

2 - КРУТЯЩИЙ МОМЕНТ

Номинальный выходной крутящий момент M_{n2} [Нм]

Крутящий момент, передаваемый на выходной вал при равномерной нагрузке. Номинальный крутящий момент рассчитывается для эксплуатационного коэффициента $f_s = 1$ и зависит от скорости вращения.

Требуемый крутящий момент M_{r2} [Нм]

Крутящий момент, необходимый исходя из требований приводимого механизма. Данная величина должна быть меньше или равна номинальному выходному крутящему моменту M_{n2} выбранного редуктора.

Расчетный крутящий момент M_{c2} [Нм]

Значение крутящего момента, которым необходимо руководствоваться при выборе редуктора с учетом требуемого крутящего момента M_{r2} (при требуемой скорости n_2) и эксплуатационного коэффициента f_s , вычисляется по формуле:

$$M_{c2} = M_{r2} \cdot f_s < M_{n2} \quad (1)$$

3 - МОЩНОСТЬ

Номинальная входная мощность P_{n1} [кВт]

Значение данной величины, приведенное в таблицах выбора редукторов, соответствует допустимой входной мощности, передаваемой на входной вал редуктора при скорости n_1 и эксплуатационном коэффициенте $f_s = 1$.

4. ПРЕДЕЛЬНАЯ ТЕРМИЧЕСКАЯ МОЩНОСТЬ P_t [кВт]

Данная величина равна предельному значению передаваемой редуктором механической мощности в условиях непрерывной работы при температуре окружающей среды 20°C без повреждения узлов и деталей редуктора и ухудшения характеристик смазывающих материалов (см. таблицу A1). При температуре окружающей среды, отличной от 20°C , и прерывистом режиме работы значение P_t корректируется с учетом тепловых коэффициентов f_t , приведенных в таблице (A2), по следующей формуле: $P_t' = P_t \cdot f_t$. Для редукторов, имеющих более 2 ступеней редукции и/или передаточное число более $i = 45$, проверки предельной термической мощности обычно не требуется, поскольку в этом случае предельная термическая мощность обычно больше номинальной механической мощности.

(A1)

	P_t [kW] 20°C	
	$n_1 = 1400 \text{ мин}^{-1}$	$n_1 = 2800 \text{ мин}^{-1}$
C 05 2	-	-
C 11 2	-	-
C 21 2	-	-
C 31 2	-	4.5
C 35 2	6.5	5.0
C 41 2	8.0	6.0
C 51 2	11.0	7.8
C 61 2	14.0	10.0
C 70 2	21	16.0
C 80 2	32	24
C 90 2	43	32
C 100 2	59	42



(A2)

		f_t			
t_a [°C]	Непрерывная работа	Прерывистый режим работы			
		Относительная продолжительность включения [I]			
		80%	60%	40%	20%
40	0.80	1.1	1.3	1.5	1.6
30	0.85	1.3	1.5	1.6	1.8
20	1.0	1.5	1.6	1.8	2.0
10	1.15	1.6	1.8	2.0	2.3

Относительная продолжительность включения (I)% равна процентному отношению времени работы под нагрузкой t_f к сумме времени работы под нагрузкой и времени покоя:

$$I = \frac{t_f}{t_f + t_r} \cdot 100 \quad (2)$$

Проверке подлежит выполнение следующего условия:

$$P_{r1} \leq P_t \times f_t \quad (3)$$



5 – КОЭФФИЦИЕНТ ПОЛЕЗНОГО ДЕЙСТВИЯ (КПД)

Динамический КПД [η_d]

Динамический КПД представляет собой отношение мощности, получаемой на выходном валу P_2 , к мощности, приложенной к входному валу P_1 .

$$\eta_d = \frac{P_2}{P_1} \cdot 100 \quad [\%] \quad (4)$$

(A3)

	2 x 	3 x 	4 x 
η_d	94%	91%	89%

6 – ПЕРЕДАТОЧНОЕ ЧИСЛО

Характеристика, присущая каждому редуктору, обозначаемая [i] и равная отношению скорости вращения на входе n_1 к скорости вращения на выходе n_2 :

$$i = \frac{n_1}{n_2} \quad (5)$$

Значения передаточных чисел в настоящем каталоге округлены до одного знака после запятой (а в случае $i > 1000$ – до целого числа). Точное значение передаточного числа можно получить в Отделе технической поддержки компании Bonfiglioli.



7 – СКОРОСТЬ ВРАЩЕНИЯ

Скорость на входе n_1 [мин⁻¹]

Входная скорость зависит от выбранного типа приводящего устройства. Значение, данное в каталоге, относится к случаю применения стандартных промышленных односкоростных и двухскоростных электродвигателей. В целях обеспечения оптимальных условий работы редуктора входная скорость по возможности не должна превышать 1400 об/мин. Превышение указанной величины допустимо, однако необходимо учитывать, что это оказывает негативное влияние на величину номинального выходного крутящего момента M_{n2} . В случае необходимости значительного превышения рекомендуемой входной скорости следует обратиться за консультацией в Службу технической поддержки компании Bonfiglioli.

Скорость на выходе n_2 [мин⁻¹]

Выходная скорость n_2 зависит от входной скорости n_1 и передаточного числа i ; вычисляется по формуле:

$$n_2 = \frac{n_1}{i} \quad (6)$$

8 – МОМЕНТ ИНЕРЦИИ J_r [кгм²]

Величина момента инерции, указанная в каталоге, относится к входному валу редуктора. Таким образом, в случае соединения редуктора непосредственно с двигателем это значение относится к скорости вращения вала двигателя.

9 – ЭКСПЛУАТАЦИОННЫЙ КОЭФФИЦИЕНТ f_s

Эксплуатационный коэффициент является количественным показателем тяжести предполагаемых условий эксплуатации редуктора с приблизительным учетом ежедневного цикла работы, изменений нагрузки и возможных перегрузок, связанных с особенностями конкретных условий эксплуатации изделия. Приведенный ниже график (A4) позволяет найти значение эксплуатационного коэффициента. Для этого, выбрав в столбце “h/d” (количество часов работы в сутки) нужное значение, следует на одной из кривых (K1, K2 или K3) найти значение искомого коэффициента в зависимости от числа включений в час. Выбор кривой K_ осуществляется в зависимости от типа условий эксплуатации (K1, K2 и K3 приблизительно соответствуют обычной равномерной нагрузке, условиям средней тяжести и тяжелым условиям эксплуатации) путем применения коэффициента ускорения нагрузки K, который зависит от отношения инерции приводимой нагрузки и собственной инерции двигателя. Независимо от полученного таким образом значения эксплуатационного коэффициента необходимо учитывать, что в некоторых устройствах, в частности в подъемных механизмах, поломка шестерни редуктора может вызвать опасность причинения травм находящимся по близости людям.

Консультацию относительно потенциальной опасности механизма для здоровья людей можно получить в службе технической поддержки компании BONFIGLIOLI RIDUTTORI.

(A4)

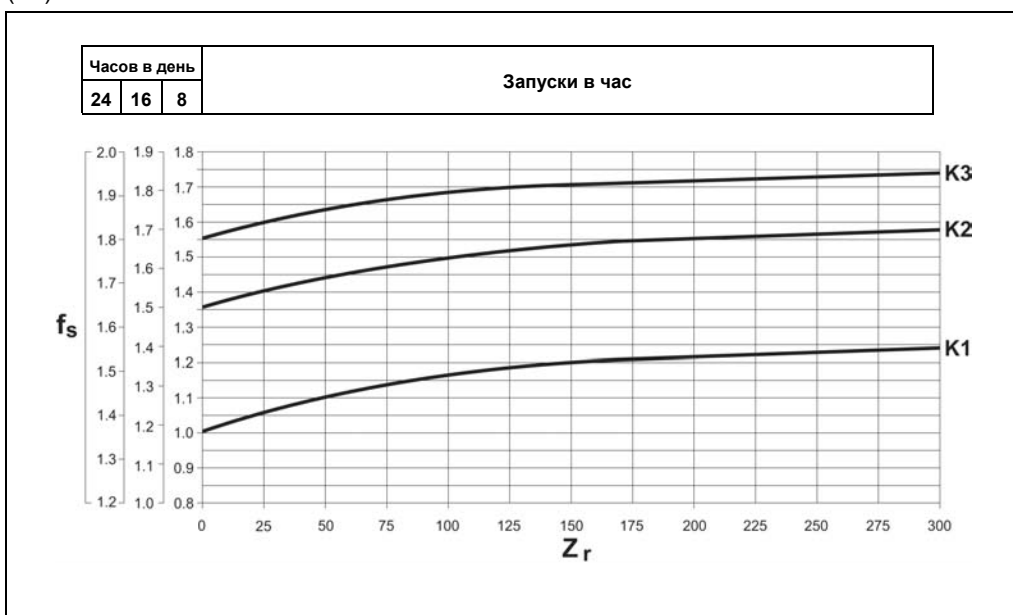



Коэффициент ускорения нагрузки, K

Данный параметр служит основанием для выбора одной из кривых типа нагрузки. Его значение вычисляется по формуле:

$K = \frac{J_c}{J_m}$	→	$J_c =$	момент инерции нагрузки на валу двигателя
		$J_m =$	момент инерции двигателя
$K \leq 0,25$	→	K1	равномерная нагрузка
$0,25 < K \leq 3$	→	K2	умеренные ударные нагрузки
$3 < K \leq 10$	→	K3	тяжелые ударные нагрузки
$K > 10$	→		Обратитесь за консультацией в службу технической поддержки Bonfiglioli

10 – ОБСЛУЖИВАНИЕ РЕДУКТОРОВ

Редукторы, заполняемые на заводе смазкой на весь период эксплуатации, в обслуживании не нуждаются. В других типах редукторов первая замена масла с промывкой специальным промывочным средством производится через 300 часов работы. Не допускается смешивание минеральных масел с синтетическими. Необходима регулярная проверка уровня масла и его замена через интервалы, указанные в таблице (A5) ниже.

(A5)

Температура масла [°C]	Периодичность замены [h]	
	Минеральное масло	Синтетическое масло
<65	8000	25000
65 - 80	4000	15000
80 - 95	2000	12500





11 – ВЫБОР ИЗДЕЛИЯ

Для оказания клиенту помощи в выборе редуктора Службе технической поддержки необходим ряд ключевых данных. Параметры, по которым необходима информация, указаны в таблице (А6) ниже.

Для упрощения процесса выбора заполните таблицу и вышлите копию в Службу технической поддержки, которая, исходя из полученных данных, произведет выбор привода, соответствующего требованиям устройства клиента.

(А6)

Тип устройства			
P_{r2}	Макс выходная мощность при n_2кВ	Направл. вращения вх/ вала (CW-CCW) (**)
P_{r2}'	Мин выходная мощность при n_2кВ	A_{c2} Осевая нагрузка на вых вал (+/-)(***)
M_{r2}	Макс выходной крутящий момент при n_2Нм	A_{c1} Осевая нагрузка на вх вал (+/-)(***)
n_2	Макс выходная скоростьмин ⁻¹	J_c Момент инерции нагрузки
n_2'	Мин выходная скоростьмин ⁻¹	t_a Темп. окружающей среды
n_1	Макс входная скоростьмин ⁻¹	Высота над уровнем моря
n_1'	Мин входная скоростьмин ⁻¹	Тип нагрузки по нормам IEC S...../.....%
R_{c2}	Радиальная нагрузка на выходной валН	Z Частота включений/ч
x_2	Расстояние до точки приложения нагрузки(*)мм	Напряжение питания двигателя.В
	Радиальная нагрузка на выходной вал		Напряжение питания тормоза
	Направл. вращения вых/ вала (CW-CCW) (**)		Частота
	Радиальная нагрузка на входной валН	M_b Кр/момент тормоза
x_1	Расстояние до точки приложения нагрузки(*)мм	Степень защиты двигателя IP.....
	Радиальная нагрузка на выходной вал		Класс изоляции

(*) Расстояния x_1 и x_2 измеряются между точкой приложения нагрузки и местом выхода хвостовика вала (если данное расстояние не указано, при выборе будет учитываться нагрузка, приложенная к середине хвостовика вала).

(**) CW = по часовой стрелке; CCW = против часовой стрелки

(***) + = сжатие;

- = растяжение

Процедура выбора мотор-редукторов

а) Определите эксплуатационный коэффициент f_s , соответствующий типу нагрузки (в зависимости от коэффициента К), количеству включений в час Z_r и количеству часов работы в сутки.

б) Вычислите необходимую входную мощность по формуле:

$$P_{r1} = \frac{M_{r2} \cdot n_2}{9550 \cdot \eta_d} \quad [\text{kW}] \quad (7)$$

Значение η_d червячной передаче выводится из пар 5.



с) В таблицах выбора найдите таблицу, соответствующую требуемой номинальной мощности:

$$P_n \geq P_{r1} \quad (8)$$

При отсутствии иных указаний мощность двигателей P_n , указанная в каталоге, относится к режиму постоянной работы S1. Для двигателей, применяемых в условиях режимов, отличных от режима S1, необходимо указание требуемого режима в соответствии со стандартом CEI 2-3/IEC 34-1.

В частности, при работе в режимах S2 - S8 для двигателей типоразмера 132 и меньших, возможно получение дополнительной мощности по сравнению с мощностью в режиме постоянной работы; следовательно, должно быть выполнено следующее условие:

$$P_n \geq \frac{P_{r1}}{f_m} \quad (9)$$

Значения поправочного коэффициента f_m указаны в таблице (A7) ниже.

Относительная продолжительность включения

$$I = \frac{t_f}{t_f + t_r} \cdot 100 \quad (10)$$

t_f = время работы при постоянной нагрузке

t_r = время покоя

(A7)

	Режим работы						Обратиться за консультацией в Службу технической поддержки	
	S2			S3*				S4 – S8
	Продолжительность цикла (мин)			Относительная продолжительность включения (I)				
	10	30	60	25%	40%	60%		
f_m	1.35	1.15	1.05	1.25	1.15	1.1		

* Продолжительность цикла в любом случае не должна превышать 10 минут. При большей продолжительности цикла необходимо обратиться за консультацией в Службу технической поддержки Bonfiglioli.

Затем в соответствии с требуемой скоростью вращения на выходе n_2 выберите мотор-редуктор, коэффициент безопасности которого S больше или равен эксплуатационному коэффициенту f_s : $S \geq f_s$

Коэффициент безопасности определяется следующим образом:

$$S = \frac{Mn_2}{M_2} = \frac{Pn_1}{P_1} \quad (11)$$

В таблицах выбора мотор-редукторов представлены сочетания с двух-, четырех- и шестиполюсными двигателями, рассчитанными на частоту тока в сети 50Гц (соответственно 2800, 1400 и 900 об/мин). В случае необходимости применения электродвигателей с иными скоростями, производите выбор, ориентируясь на технические характеристики редукторов без электродвигателей.

Процедура выбора редукторов с переходником для электродвигателя или с цельным входным валом

a) Определите эксплуатационный коэффициент f_s , соответствующий типу нагрузки.

b) Вычислите требуемый выходной крутящий момент M_{c2} по следующей формуле:

$$M_{c2} = M_{r2} \cdot f_s \quad (12)$$



с) Определите требуемое передаточное число исходя из имеющихся данных о скорости на выходе n_2 и входной скорости n_1 :

$$i = \frac{n_1}{n_2} \quad (13)$$

Получив значения M_{c2} и i , исходя из скорости n_1 , выберите по таблице редуктор с передаточным числом i ближайшим к требуемому таким образом, чтобы номинальный крутящий момент M_{n2} был больше или равен расчетному крутящему моменту M_{c2} :

$$M_{n2} \geq M_{c2} \quad (14)$$

При необходимости сочленения выбранного редуктора с электродвигателем, проверьте возможность выбранного сочетания по таблице раздела 28 «Возможности комбинаций редукторов с электродвигателями».

12 – ПРОВЕРКА ПРАВИЛЬНОСТИ ВЫБОРА

После того, как выбор механизма привода сделан, рекомендуется проверить следующее:

а) Предельная термическая мощность

Убедитесь в том, что предельная термическая мощность редуктора больше или равна расчетной мощности, необходимой для данного устройства - см. формулу (3) на с.5. Если данное условие не выполняется, выберите редуктор большего размера или используйте систему принудительного охлаждения.

б) Максимальный крутящий момент

Максимально допустимый крутящий момент (при мгновенной пиковой нагрузке), приложенный к редуктору, в принципе не должен превышать 200% от номинального момента M_{n2} . Убедитесь в выполнении данного условия; при необходимости используйте соответствующие устройства ограничения крутящего момента.

В случаях применения трехфазных многоскоростных электродвигателей рекомендуется принимать во внимание величину крутящего момента при переключении с высокой скорости на более низкую, поскольку указанная величина может значительно превышать максимально допустимый крутящий момент.

Наиболее простым и экономичным способом минимизации перегрузки является подача тока питания во время переключения лишь на две фазы двигателя (это время можно контролировать при помощи реле времени):

$$Mg_2 = 0.5 \times Mg_3$$

Mg_2 Крутящий момент при подаче питания на две фазы

Mg_3 Крутящий момент при подаче питания на три фазы

с) Радиальные нагрузки

Убедитесь, что радиальные нагрузки на входной и/или выходной вал находятся в пределах допустимых значений по каталогу. В случае превышения допустимой нагрузки выберите редуктор большего размера или измените конструкцию несущей системы. Следует учитывать, что значения, указанные в каталоге относятся к нагрузкам, приложенным к середине хвостовика вала. В связи с этим, если нагрузка приложена к другой точке хвостовика, следует в соответствии с инструкциями, данными в настоящем каталоге (см. ниже раздел 22 «РАДИАЛЬНЫЕ НАГРУЗКИ»), произвести перерасчет допустимой нагрузки в зависимости от расстояния от точки выхода хвостовика вала до точки приложения нагрузки.

д) Осевые нагрузки

Осевые нагрузки не должны превышать 20% от радиальной нагрузки на соответствующий вал.

В случае наличия чрезвычайно высоких осевых нагрузок или сочетания высоких осевых и радиальных нагрузок, рекомендуется обратиться за консультацией в Службу технической поддержки Bonfiglioli.

е) Количество включений в час

В случае применения редуктора в механизмах, требующих высокой частотности включений, необходимо рассчитать максимально допустимое количество включений в час под нагрузкой $[Z]$ (вычисляется в соответствии с указаниями, приведенными в разделе «Электродвигатели»). Реальное количество включений в час должно быть меньше рассчитанного таким образом.



13 – УСТАНОВКА РЕДУКТОРА

При установке редуктора следует соблюдать следующие указания:

- a) Убедитесь в правильности надежности крепления редуктора, исключаяющей повышенную вибрацию. Если при работе приводимого механизма возможны ударные нагрузки, перегрузки или заклинивание, привод необходимо оборудовать гидравлическими муфтами, системами сцепления, ограничителями момента и т. п.
- b) Перед окрашиванием узла защитите от попадания краски сопрягаемые обработанные поверхности, а также наружные поверхности сальников в целях предотвращения нарушения герметизации вследствие высушивания резины.
- c) Детали, монтируемые на выходной вал редуктора должны иметь допуски ISO H7 для предотвращения посадки с натягом, что может повредить редуктор. Для монтажа и демонтажа таких деталей необходимо пользоваться специальными оправками и съемниками, вворачивающимися в резьбовое отверстие на торце хвостовика вала.
- d) Сопрягаемые поверхности необходимо очистить и обработать составом, предотвращающим окисление и заедание деталей.
- e) Перед пуском мотор-редуктора убедитесь, что все элементы механизма, частью которого он является, соответствуют требованиям последней редакции Директивы ЕС о машинах и механизмах 89/392.
- f) Перед пуском механизма убедитесь, что уровень масла соответствует рабочему положению редуктора, а вязкость применяемого масла соответствует предъявляемым требованиям.
- g) При установке мотор-редуктора вне помещения необходимо обеспечить соответствующую защиту привода от атмосферных осадков и прямых солнечных лучей..

Присоединение сервомоторов к редукторам, используя зажимное устройство (адаптер типа SC)

Вращайте зажимное устройство пока его паз не выровняется в линию с пазом на входном валу редуктора.

Если вал двигателя имеет шпоночный паз, шпонка должна быть вынута и соответственный шпоночный паз должен быть выровнен с пазами зажимного устройства и входного вала редуктора, перед установкой сервомотора. Шпонка должна находиться на той же стороне что и стопорный винт. Затяните болты, которые соединяют сервомотор с редуктором, вставьте гаечный ключ с ограничителем момента через отверстие на фланце и затяните стопорный винт зажимного устройства до момента, который указан на чертеже данного адаптера.

14 – ХРАНЕНИЕ РЕДУКТОРОВ

В целях обеспечения правильного хранения поставленного оборудования необходимо соблюдать следующие указания:

- a) Не допускайте хранения изделий вне помещений, в местах, подверженных погодным воздействиям, и при высокой влажности.
- b) Между полом помещения и складироваемым оборудованием прокладывайте деревянные доски или подкладки из других материалов; не допускайте при хранении прямого контакта изделий с полом.
- c) При длительных сроках хранения все обработанные сопрягаемые поверхности, в т. ч. фланцы, валы и муфты должны быть защищены от окисления соответствующим противокоррозионным составом (Mobilarm 248 или аналогичным). Редукторы при длительном хранении заполнить маслом и хранить в положении сапуном вверх. Перед началом эксплуатации привести уровень масла в соответствие с рабочим положением редуктора.

15 – СОСТОЯНИЕ ИЗДЕЛИЙ ПРИ ПОСТАВКЕ

Изделия поставляются в следующем состоянии:

- a) изделия готовы к монтажу в рабочее положение, указанное клиентом в заказе;
- b) изделия испытаны на соответствие спецификациям изготовителя;
- c) обработанные сопрягаемые поверхности изделий не окрашены;
- d) изделия комплектуются болтами и гайками для крепления двигателя;
- e) все редукторы поставляются с пластиковыми защитными футлярами на валах;
- f) изделия оборудованы проушиной для подъема (для некоторых моделей).

16 – СПЕЦИФИКАЦИИ ЛАКОКРАСОЧНОГО ПОКРЫТИЯ

Спецификации лакокрасочного покрытия, наносимого на редукторы и вариаторы (для окрашиваемых моделей) можно получить в филиалах по продажам и у дилеров, поставляющих изделия потребителям.

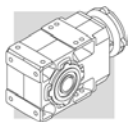

17 – КОНСТРУКТИВНЫЕ ОСОБЕННОСТИ

Основные конструктивные особенности:

- модульный принцип конструкции
- компактность
- универсальное крепление
- высокий КПД
- низкий уровень шума
- шестерни из закалённой стали с цементированием
- редукторы типоразмеров 05, 10, 20, 30 имеют неокрашенные алюминиевые корпуса; редукторы больших типоразмеров имеют окрашенный корпус из высокопрочного чугуна
- входной и выходной валы из высокопрочной стали

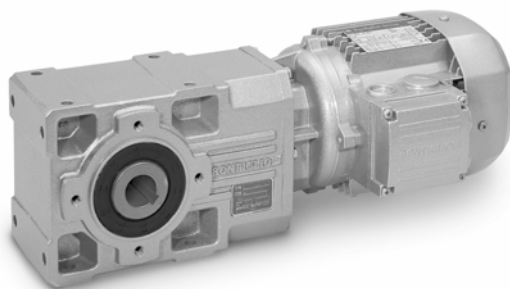
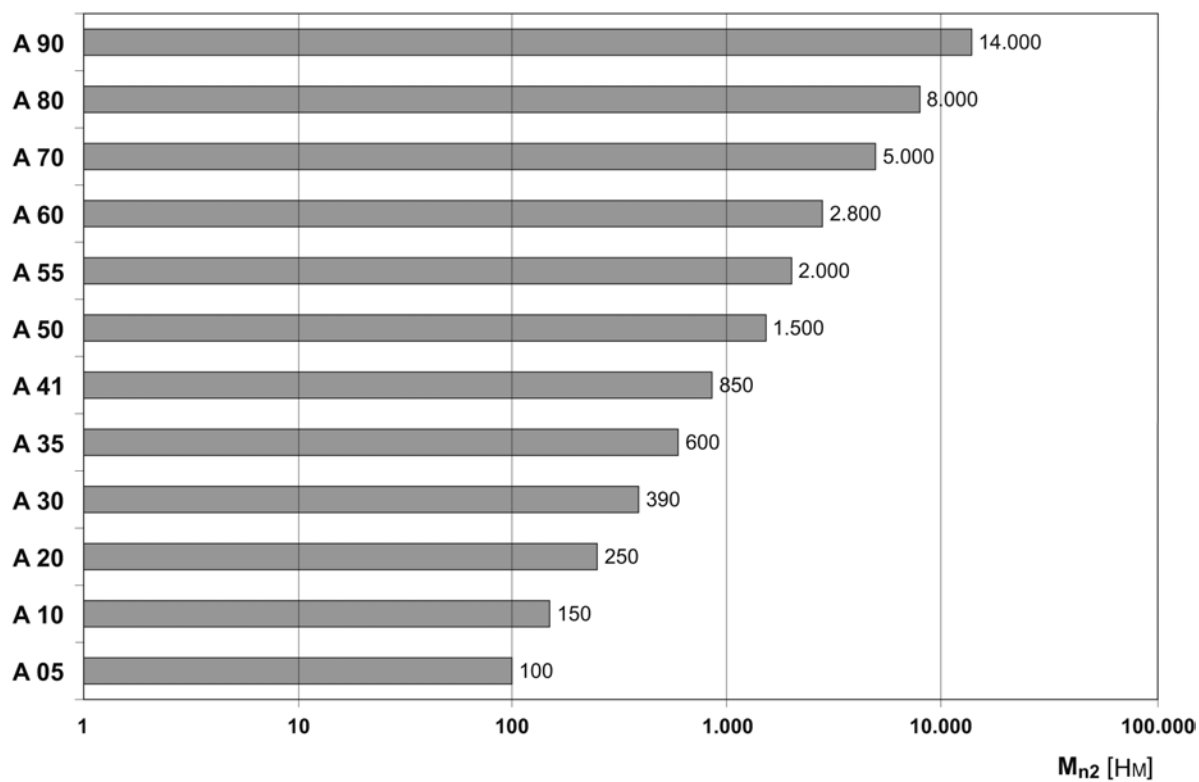

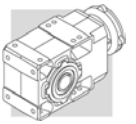

18 - ВАРИАНТЫ ИСПОЛНЕНИЯ

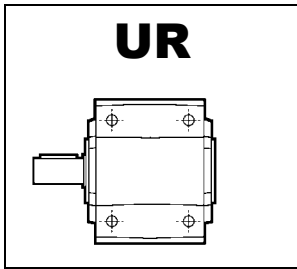

UR

Односторонний
выходной вал

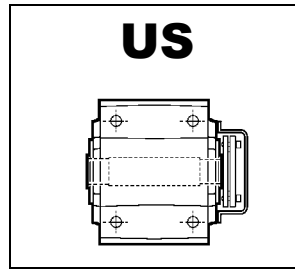

US

Полый выходной вал
с обжимным диском

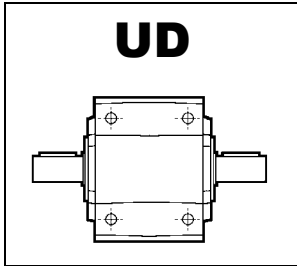

UD

Двусторонний
выходной вал

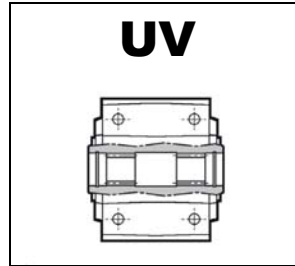

UV

Полый шлицевой вал DIN 5480

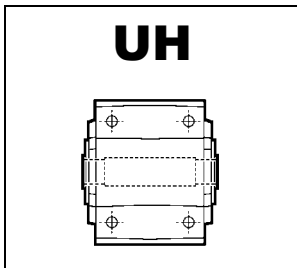

UH

Полый выходной вал с
пазом
под шпонку

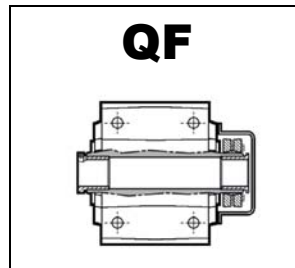

QF

Quick-fit

Полый вал с переходными втулками и
зажимным диском

Основные варианты исполнения со съёмными фланцами

На рисунках ниже показаны основные варианты съёмных фланцев и их расположения (обозначены цифрами 1 и 2).

URF1

URF2

UDF1

UDF2

UHF1

UHF2

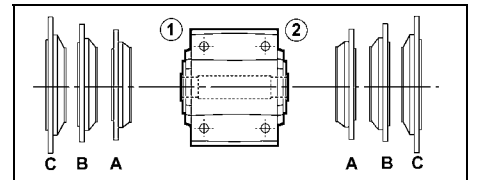
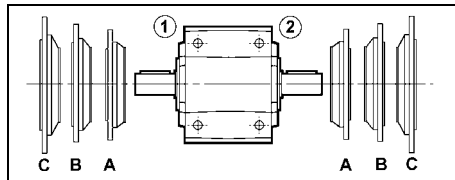
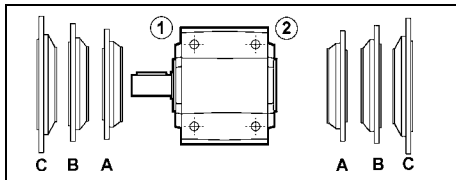

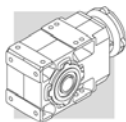

19 – ИДЕНТИФИКАЦИОННАЯ МАРКИРОВКА

МОТОР-РЕДУКТОР

A 35 2 UH40 F1A 33.2 S3 VA

A СЕРИЯ ИЗДЕЛИЯ: **A** = геликоидальный цилиндрический редуктор

35 ТИПОРАЗМЕР РЕДУКТОРА: **05, 10, 20, 30, 35, 41, 50, 55, 60, 70, 80, 90**

2 КОЛИЧЕСТВО СТУПЕНЕЙ РЕДУКЦИИ: **2 (A05...A60), 3 (A20...A90), 4 (A50...A90)**

UH40 ВАРИАНТЫ ИСПОЛНЕНИЯ

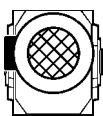

UH_

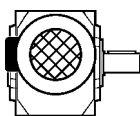

UR
(A 10...A 90)

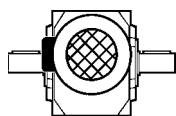

UD
(A 10...A 90)

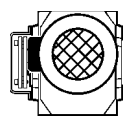

US
(A 05...A 90)

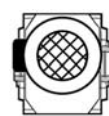

UV
(A 20...A 60)

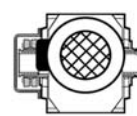

QF
(A 10...A 60)

A 05	A 10	A 20	A 30	A 35	A 41	A 50	A 55	A 60	A 70	A 80	A 90
UH25	UH25	UH30	UH35	UH40	UH45	UH50	UH60	UH60	UH70	UH80	UH90
-	UH30	UH35	UH40	UH35	UH40	UH55	UH50	UH70	UH80	UH90	UH100

F1A РАЗМЕР И РАСПОЛОЖЕНИЕ ВЫХОДНОГО ФЛАНЦА
(указывается только при заказе фланцевого варианта)
F = Фланцевый вариант
1,2 = Расположение фланца
A,B,C = Варианты размера фланца

33.2 ПЕРЕДАТОЧНОЕ ЧИСЛО

S3 КОНФИГУРАЦИЯ НА ВХОДЕ

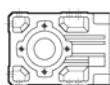

S05 ... S5

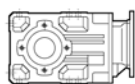
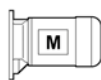

P63 ... P250

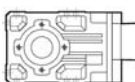
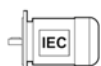

SK_

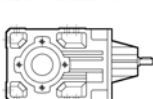

SC_



HS

VA МОНТАЖНОЕ ПОЛОЖЕНИЕ
B3 (стандарт), **B6, B7, B8, VA, VB**

18

.... ОПЦИИ

16

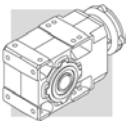

Идентификационная маркировка электродвигателя

ЭЛЕКТРОДВИГАТЕЛЬ

ТОРМОЗ

M 3LA 4 230/400-50 IP54 CLF W | FD 15 R SB 220 SA

M	ТИП ДВИГАТЕЛЯ M = компакт 3-фазы BN = IEC 3-фазы	
3LA	РАЗМЕР ДВИГАТЕЛЯ 05A - 5LA (компактный двигатель) 63A - 250M (IEC двигатель)	
4	КОЛИЧЕСТВО ПОЛЮСОВ 2, 4, 6, 2/4, 2/6, 2/8, 2/12, 4/6, 4/8	
230/400-50	НАПРЯЖЕНИЕ/ЧАСТОТА	
IP54	степень защиты IP55 стандартное исполнение (для двигателей с тормозом IP54)	
CLF	класс изоляции CL F стандарт CL H опция	
....	Монтаж мотора — (компактное исполнение) B5 (IEC – мотор)	
W	положение соединительной коробки W (стандарт), N, E, S	
FD	тип тормоза FD (постоянного тока) FA, BA (переменного тока)	
15	тормозной момент	
R	рычаг ручной разблокировки тормоза Варианты R, RM	
SB	Тип выпрямителя NB, SB, NBR, SBR	
220 SA	Электропитание тормоза	
....	Опции	

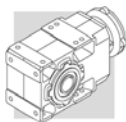

Опции для редукторов

AL, AR

Антиреверсное устройство (стопор обратного хода). Сведения об указании в заказе желаемого направления вращения, а также о типах редукторов, на которые может быть установлено устройство, приведены в разделе 25 настоящего каталога.

SO

Редукторы A 05 ... A 41, обычно заполняемые на заводе смазкой на весь период эксплуатации, поставляются без смазки.

LO

Редукторы A 50 ... A 90, обычно поставляемые без смазки, поставляются заполненными долговечным синтетическим маслом, в количестве, соответствующем указанному в заказе рабочему положению.

DV

Двойные сальники на входном валу. (Опция предусмотрена только для интегральных мотор-редукторов).

VV

Сальники из специального материала «Viton»® на входном валу.

PV

Сальники из специального материала «Viton»® на входном и выходном валах.

HDB

Некоторые редукторы доступны в исполнении с несущими способностями, выдерживающими повышенную консольную нагрузку для применения в условиях, характеризующихся высокой консольной нагрузкой. Для этого укажите опцию HDB при заказе данного исполнения. Опция HDB доступна для габаритов редукторов с A 10 по A 50 с односторонним или сплошным двусторонним выходным валом.

Нижеприведенная таблица содержит максимальную нагрузку для усиленных редукторов с опцией HDB. Данные указанные в таблице относятся к нагрузке, приложенной в середине выходного вала.

(B1)

HDB	R _{N2}					
	A 10	A 20	A 30	A 35	A 41	A 50
n ₁ = 2800	5500 H	6200 H	9600 H	12000 H	15000 H	20000 H
			8970 H @ i=5.4	10200 H @ i=5.4 10600 H @ i=6.4 11000 H @ i=7.0	11500 H @ i=5.2 12700 H @ i=7.1 13300 H @ i=8.3 13700 H @ i=9.2	19000 H @ i=7.7
n ₁ = 1400	5500 H	6200 H	9600 H	12000 H	15000 H	20000 H
n ₁ = 900	5500 H	6200 H	9600 H	12000 H	15000 H	20000 H
n ₁ = 500	5500 H	6200 H	9600 H	12000 H	15000 H	20000 H

Усиленные подшипники в этой версии так же позволяют выдерживать повышенные осевые нагрузки, а именно:

$$A_{N2} = 0.35 \times R_{N2}$$

В случае отсутствия консольной нагрузки, осевая нагрузочная способность возрастает до:

$$A_{N2} = 0.70 \times R_{N2}$$

В случае если нагрузка приложена одновременно к обоим концам сквозного выходного вала, обратитесь за консультацией в службу технической поддержки Bonfiglioli для уточнения применения.

Дополнительные приспособления

Смотрите главу 35 данного каталога.

Опции для электродвигателей

AA, AC, AD

Угол расположения рычага ручной разблокировки тормоза относительно соединительной коробки (вид со стороны вентилятора электродвигателя). Стандартное исполнение = 90° по часовой стрелке.

AA = 0°, AC = 180°,

AD = 90° против часовой стрелки.

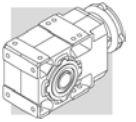

AL, AR

Антиреверсное устройство (только для электродвигателей серии M).

Стопор вращения против часовой стрелки для редукторов с 2 и 4 ступенями редукции и вращения по часовой стрелке для редукторов с 3 ступенями редукции (вид со стороны выходного вала редуктора).

CF

Емкостный фильтр.

D3

Биметаллические предохранители (3 шт.).

E3

Термисторы (3 шт.) для односкоростных и двухскоростных электродвигателей (в соответствии с классом изоляции).

F1

Маховик плавного разгона и остановки.

H1

Противоконденсатные нагреватели. Стандартное напряжение питания 230В ± 10%.

PN

Для электродвигателей, работающих от сети частотой 60 Гц, указывается нормированная мощность, приведенная к значению при питании электродвигателя от сети с частотой 50 Гц.

PS

Двусторонний выходной вал (опция не совместима с вариантами исполнения RC и U1).

RC

Защитный колпак (опция несовместима с опцией PS).

RV

Балансировка ротора по классу вибрации R.

TC

Исполнение TC является вариантом исполнения электродвигателя с защитным колпаком, предназначенным для применения в текстильной промышленности. Данная опция не применима к электродвигателям с двусторонним валом привода (модификация PS), двигателям в исполнениях EN1, EN2 и EN3, а также к двигателям с тормозом BA.

TP

Тропикализация.

U1

Принудительное охлаждение (опция не совместима с опциями PS и CUS).

U2

Принудительное охлаждение с автономным питанием без отдельной клеммной коробки. Подключение проводников выполнено при сборке.

Опция не совместима с опциями PS и CUS.

Исполнение возможно для электродвигателей BN 71 ... BN 132, M1 ... M4.

Более подробные сведения об опциях электродвигателей см. в разделе «Электродвигатели» настоящего каталога.

20 – СМАЗКА

Редукторы Bonfiglioli имеют комбинированную систему смазки с использованием методов погружения и разбрызгивания.

Редукторы A 05 ... A 41 поставляются изготовителем и авторизованными дилерами, заправленными маслом.

В комплект поставки редукторов этих типоразмеров в исполнении с фланцем для двигателя IEC входит пробка-сапун, которая перед началом эксплуатации редуктора устанавливается пользователем на место транспортной заглушки.

Редукторы типоразмеров A 50 и выше в стандартном исполнении поставляются без масла. Масло в такие редукторы заливается пользователями перед началом эксплуатации редуктора.

В приведенных ниже таблицах указано расположение маслозаливных и сливных пробок (при их наличии) в картере редуктора, а также необходимое количество масла в зависимости от рабочего положения редуктора.

Приведенные в таблице данные о заправочных емкостях носят справочный характер; окончательный контроль уровня масла производится пользователем через смотровое окно в корпусе редуктора или при помощи маслоизмерительного щупа (при его наличии). В некоторых случаях может наблюдаться значительное отличие реально требуемого количества масла от указанного в таблице.

При отсутствии посторонних примесей долговечное масло на полигликолевой основе, заливаемое в редуктор на заводе, не требует замены в течение всего периода эксплуатации изделия.

Диапазон разрешенных температур окружающей среды при работе редуктора - 20 < t_a < + 40 °С.

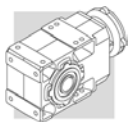

В случае необходимости работы редуктора при температурах от -10°C до -20°C , запуск возможен только после постепенного и равномерного предварительного прогрева редуктора либо после предварительной работы без нагрузки. Затем, после достижения редуктором температуры в -10°C и выше, нагрузка может быть приложена к выходному валу.

(B2)

Вязкость масла по ISO VG					
	$T_a \leq -20^{\circ}$	$-20^{\circ} < T_a \leq 10^{\circ}$	$0^{\circ} \leq T_a \leq 30^{\circ}$	$20^{\circ} \leq T_a \leq 40^{\circ}$	$T_a > 40^{\circ}$
Mineral EP	(*)	150	320	460	460 (*)
PAO EP	(*)	150	220	320	460 (*)
PAG	(*)	150	220	320	460 (*)

PAO Полиальфаолефиновое синтетическое масло



PAG Синтетическое масло на полигликольевой основе

(*) обратитесь в службу технической поддержки Bonfiglioli

При заполнении цилиндрических редукторов габаритов с A 05 по A 60 используйте только синтетическое масло PAG (на полигликольевой основе) с вязкостью 320 по ISO VG.

Количество масла [л]

(B3)

	 [л]					
	B3	B6	B7	B8	VA	VB
A 05 2	0.45	0.45	0.45	0.45	0.45	0.45
A 10 2	0.80	0.70	0.70	1.1	1.2	1.0
A 20 2	1.4	1.3	1.1	1.8	1.9	1.5
A 20 3	1.5	1.7	1.2	2.0	2.4	1.8
A 30 2	2.1	1.6	2.2	2.4	3.0	2.2
A 30 3	2.0	1.8	2.3	2.6	3.6	2.3
A 35 2	2.9	2.7	3.2	3.5	4.2	3.2
A 35 3	3.8	3.7	4.2	4.4	5.2	4.3
A 41 2	3.1	3.3	3.1	4.6	4.8	3.4
A 41 3	3.7	3.9	3.8	5.2	5.7	3.9
A 50 2	6.1	10	6.2	10	11	12
A 50 3	6.1	10	6.2	10	11	12
A 50 4	6.3	8.2	5.3	9.0	13	9.0
A 55 2	4.8	7.1	7.9	8.3	9.5	10
A 55 3	3.9	6.7	3.3	7.5	9.2	7.8
A 55 4	5.2	9.1	9.0	8.6	11	8.6
A 60 2	9.0	9.0	14	16	18	18
A 60 3	9.0	9.0	14	16	18	18
A 60 4	8.0	11	7.4	16	19	14
A 70 3	12	13	8.5	13	20	11
A 70 4	14	14	11	13	21	14
A 80 3	20	21	15	25	31	22
A 80 4	22	18	15	25	39	22
A 90 3	38	34	35	44	64	40
A 90 4	41	34	35	46	71	40

Смазка на весь период эксплуатации

21 – РАБОЧЕЕ ПОЛОЖЕНИЕ РЕДУКТОРА И РАСПОЛОЖЕНИЕ КЛЕММНОЙ КОРОБКИ

В заказе может быть указано расположение соединительной коробки (вид со стороны вентилятора электродвигателя). Стандартное расположение показано на рисунке черным (W).

Угол расположения рычага ручной разблокировки тормоза.

При отсутствии иных указаний рычаг ручной разблокировки тормоза (для электродвигателей с тормозом и устройством ручной разблокировки) располагается под углом 90° по отношению к месту расположения соединительной коробки. Иной угол расположения в соответствии с имеющимися опциями указывается в заказе.



(B4)	Условные обозначения:
	Наливная пробка/сапун
	Пробка контроля уровня
	Сливная пробка

HS

P (IEC)

S

B3

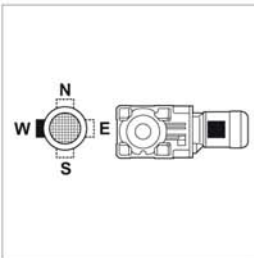
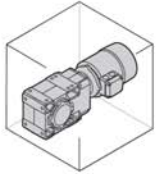

W = Default

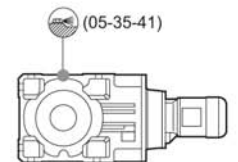
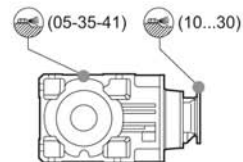
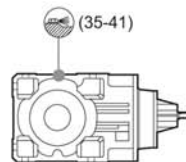
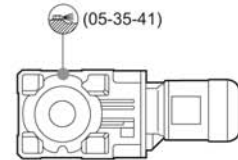
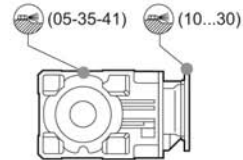
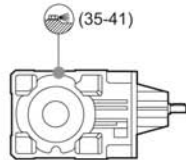

B6

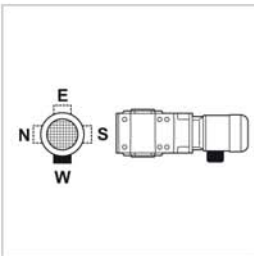
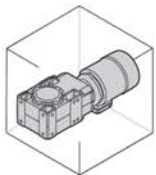

W = Default

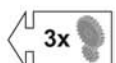
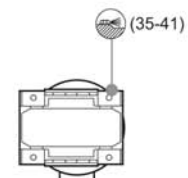
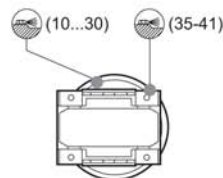
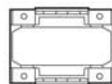
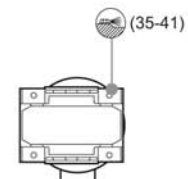
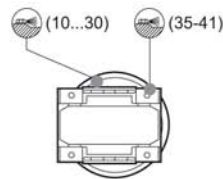
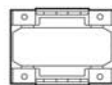

B7

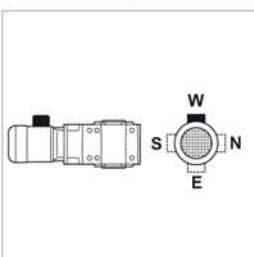
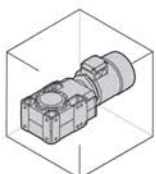

W = Default

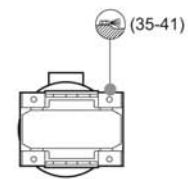
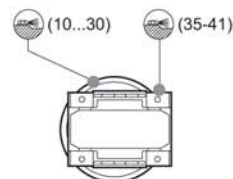
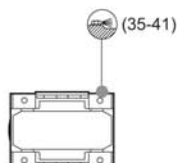
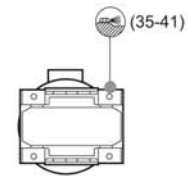
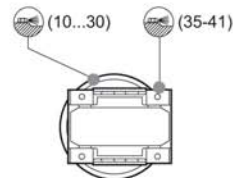
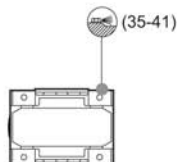

W = стандартное исполнение



A 05...A 41

HS

P (IEC)

S

B8

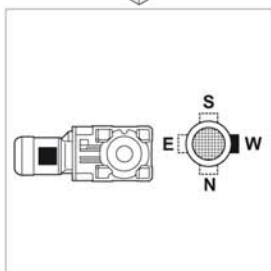
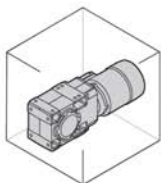

W = Default

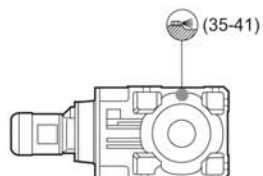
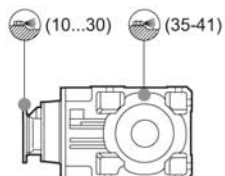
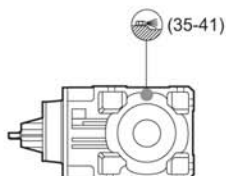
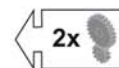
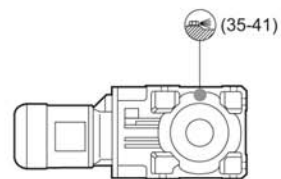
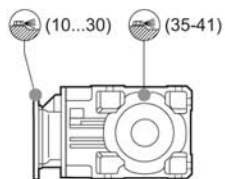
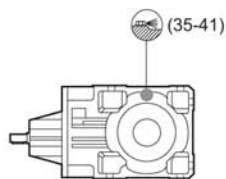

VA

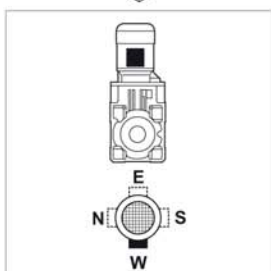
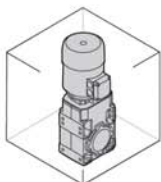

W = Default

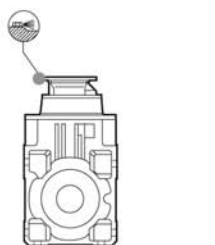
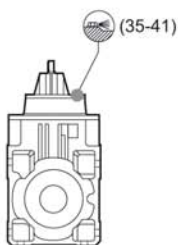
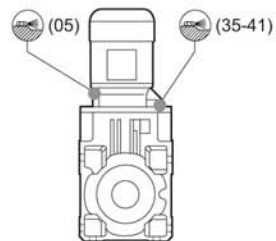
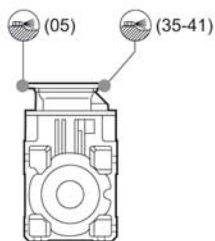
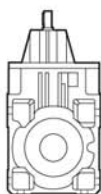

VB

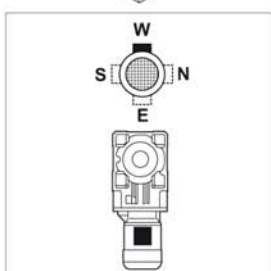
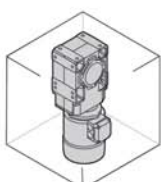

W = Default

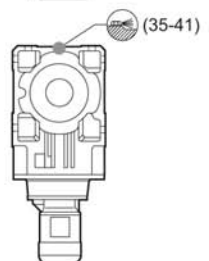
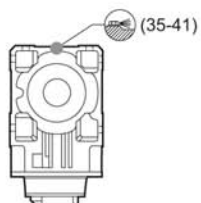
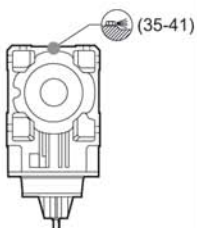
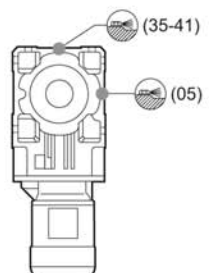
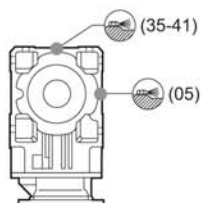
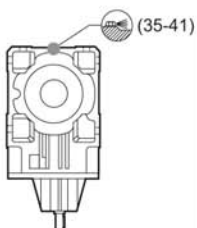

W = стандартное исполнение



HS

P (IEC)

S

B3

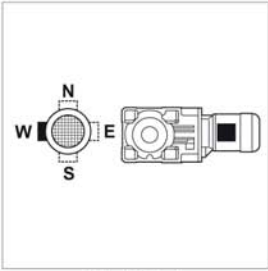
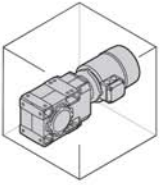

W = Default

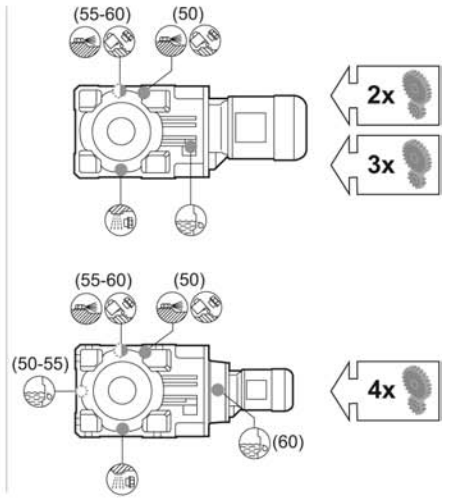
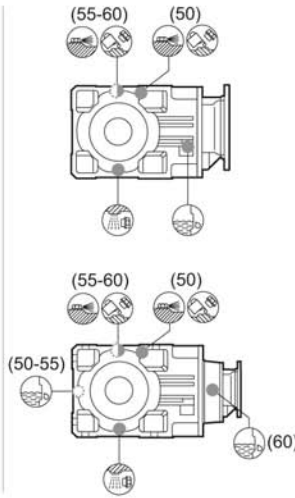
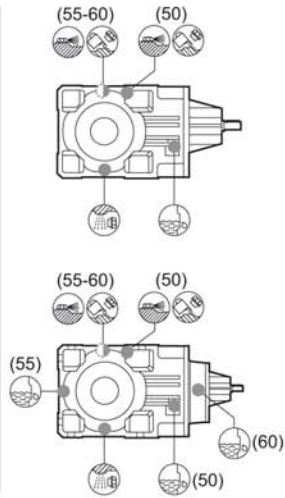

B6

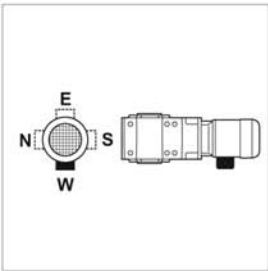
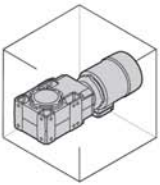

W = Default

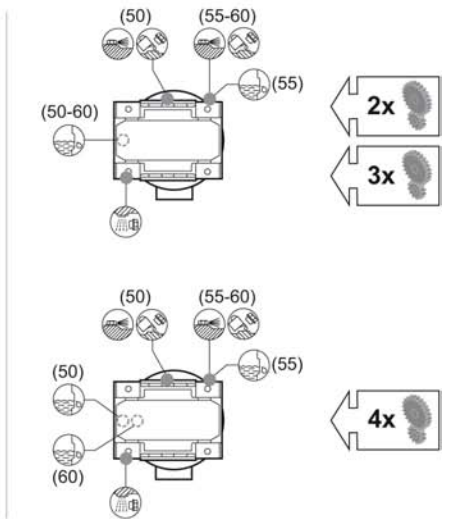
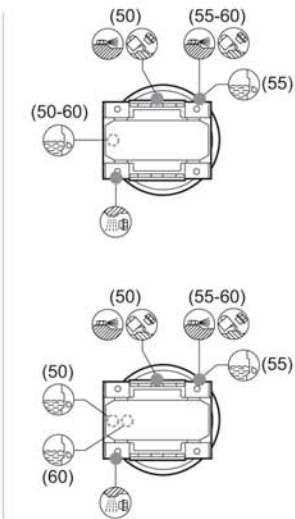
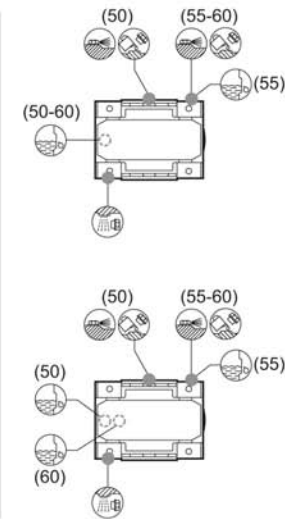

B7

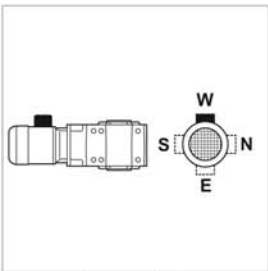
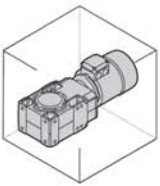

W = Default

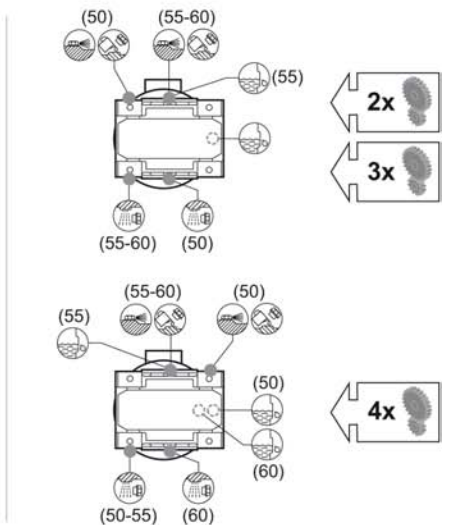
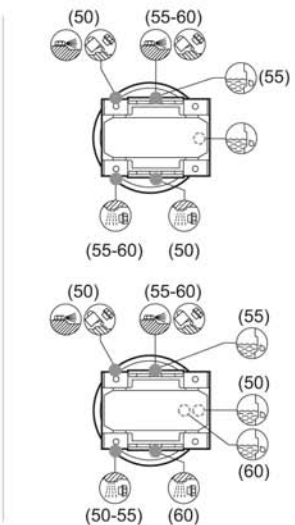
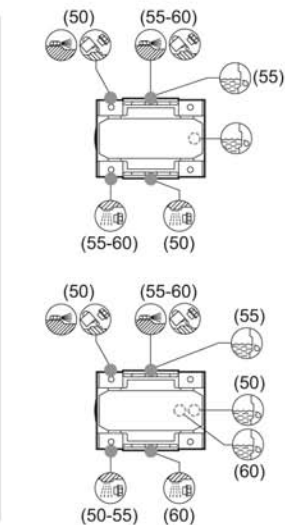

W = стандартное исполнение



A 50...A 60

HS

P (IEC)

S

B8

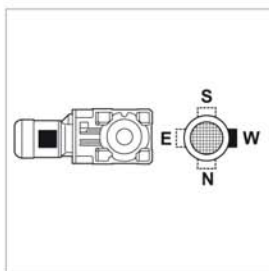
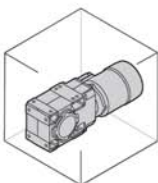

W = Default

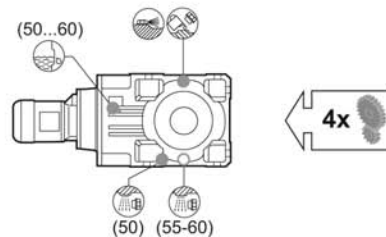
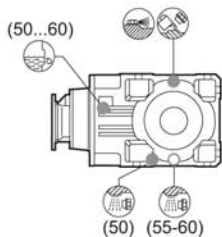
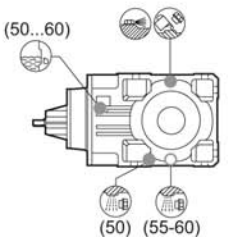
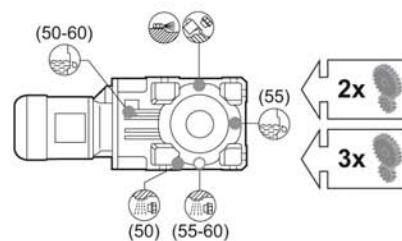
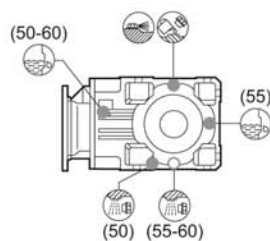
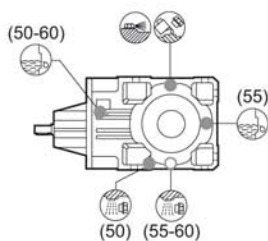

VA

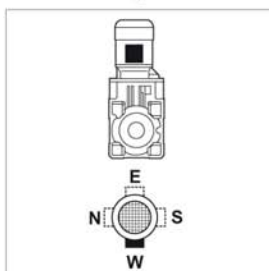
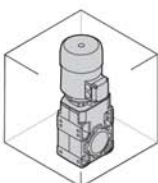

W = Default

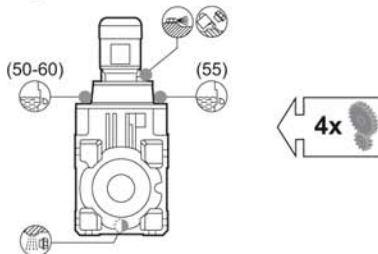
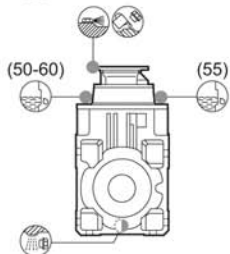
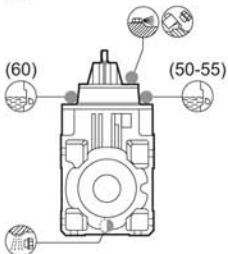
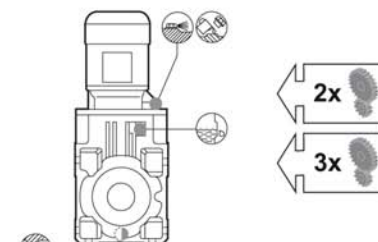
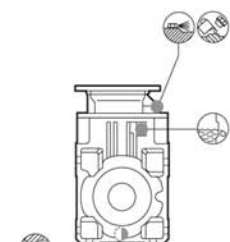
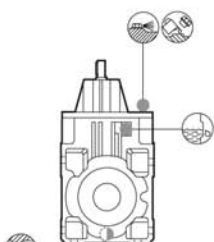

VB

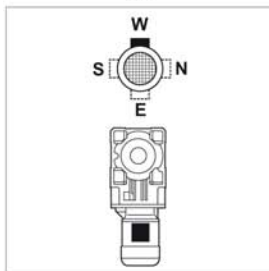
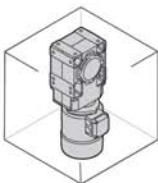

W = Default

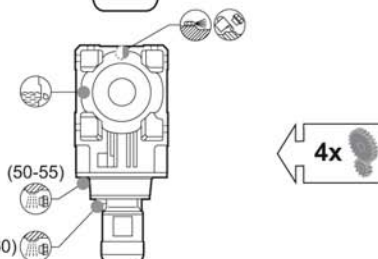
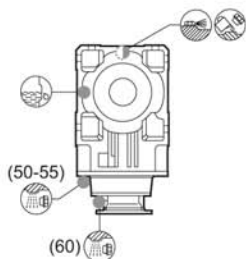
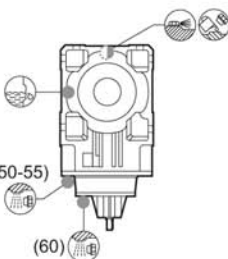
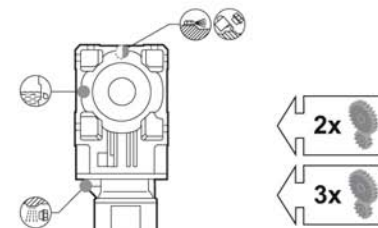
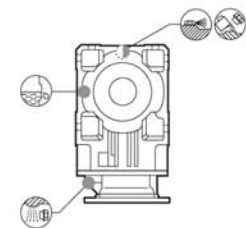
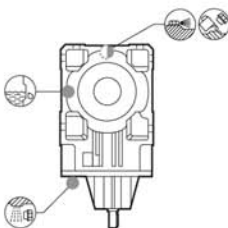

W = стандартное исполнение



HS

P (IEC)

S

B3

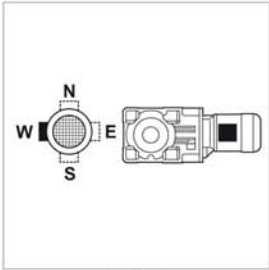
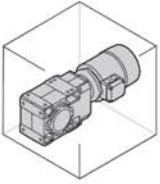

W = Default

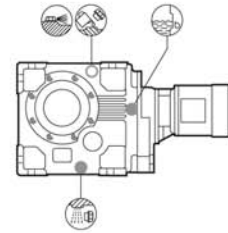
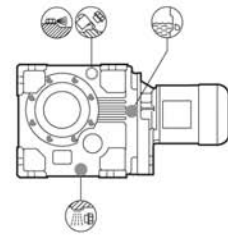
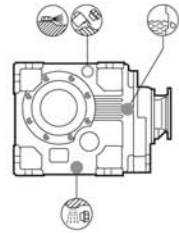
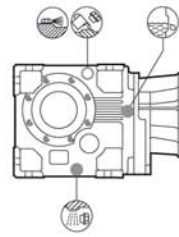
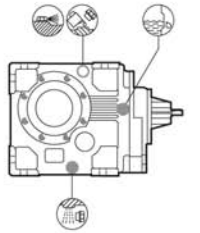
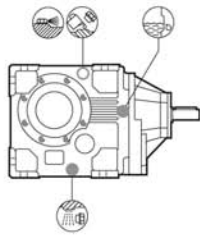

3x

4x

B6

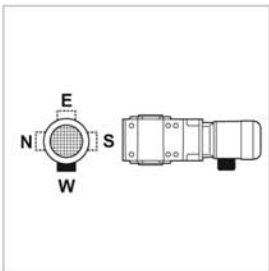
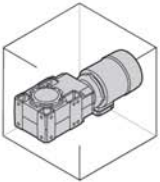

W = Default

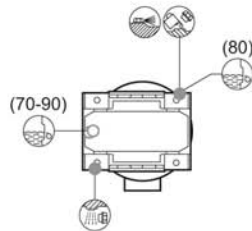
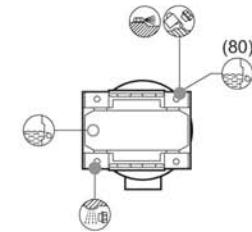
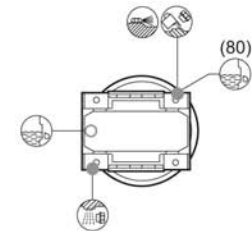
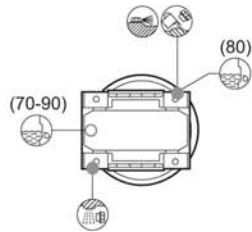
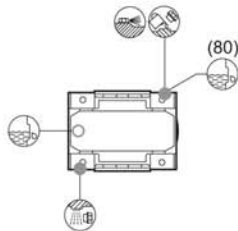
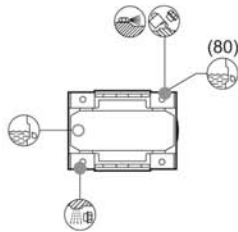

3x

4x

B7

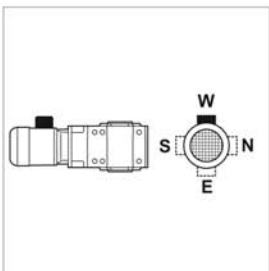
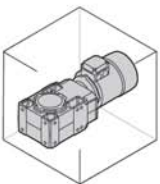

W = Default

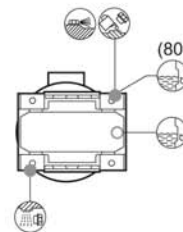
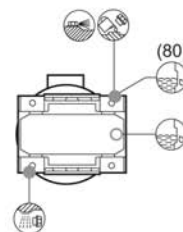
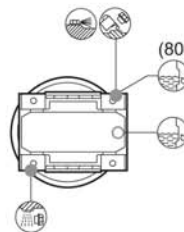
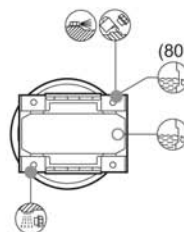
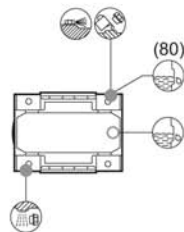
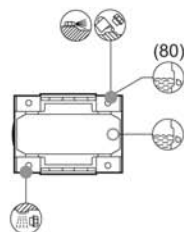

3x

4x

W = стандартное исполнение



A 70...A 90

HS

P (IEC)

S

B8

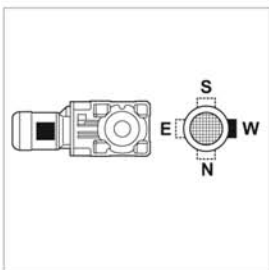
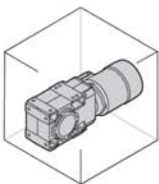

W = Default

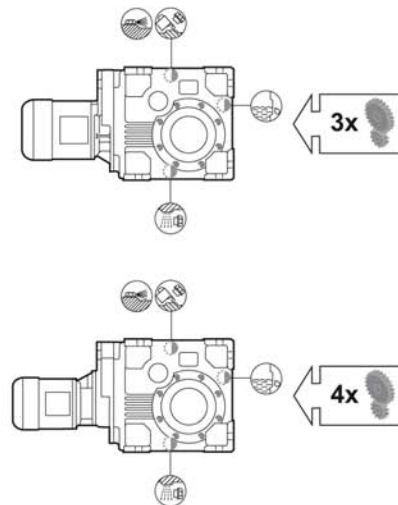
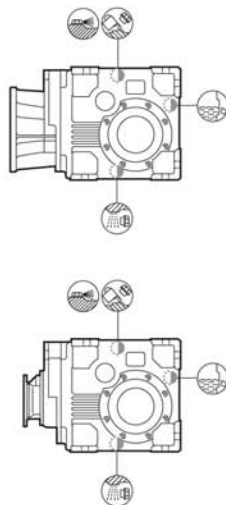
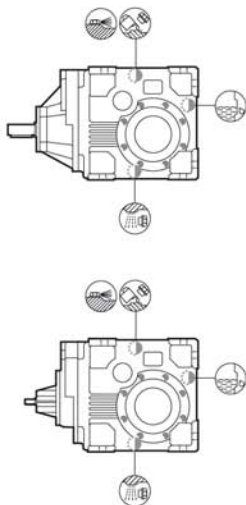

VA

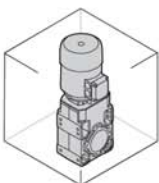

W = Default

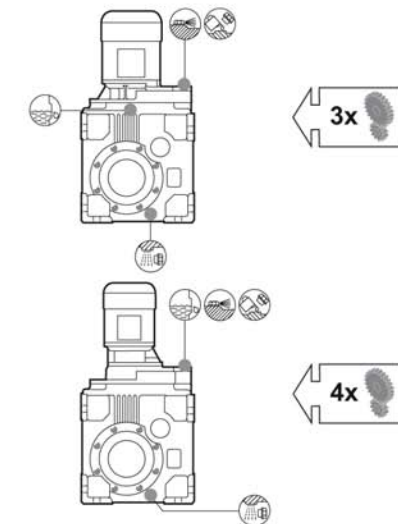
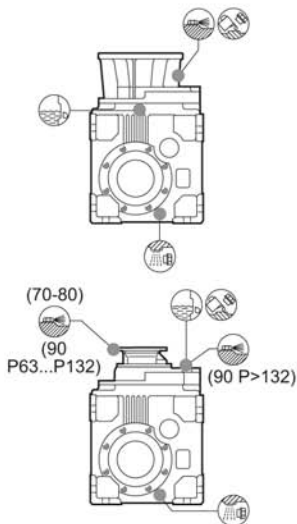
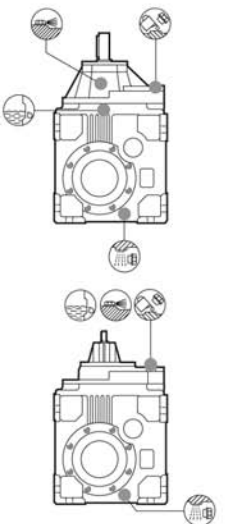

VB

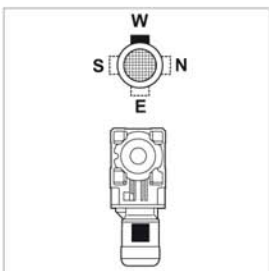
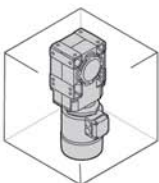

W = Default

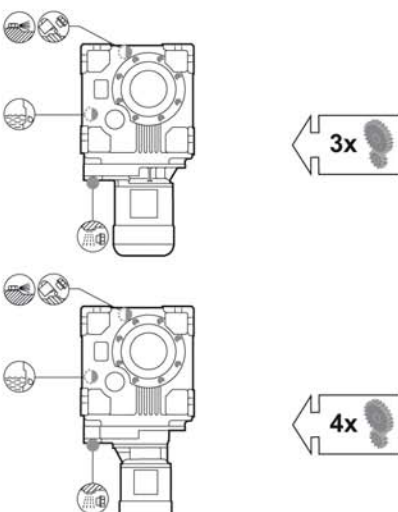
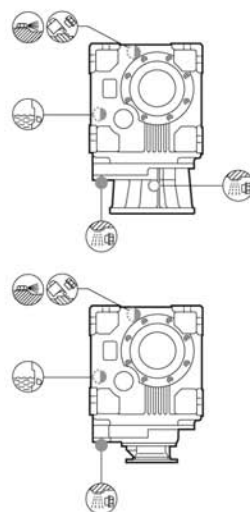
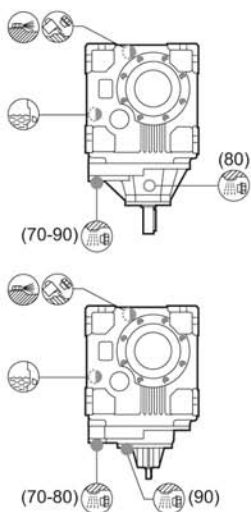

W = стандартное исполнение

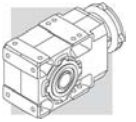

22 – РАДИАЛЬНЫЕ НАГРУЗКИ

Элементы привода, сочлененные с входным и/или выходным валом, создают силы, равнодействующая которых перпендикулярна оси вала. Величина этих сил не должна превышать способности вала и системы подшипников выдерживать действие таких сил.

В частности, абсолютная фактическая величина нагрузок R_{c1} , приложенных к входному валу, и R_{c2} , приложенных к выходному валу, должна быть меньше или равна величине допустимой нагрузки R_{n1} для входного вала и R_{n2} для выходного вала, указанных в таблицах технических характеристик. В приводимых ниже формулах индекс (1) относится к параметрам входного вала, а индекс (2) относится к параметрам выходного вала.

Нагрузку, создаваемую внешним приводом, можно с достаточной точностью вычислить, пользуясь приведенными ниже формулами, относящимися соответственно к входному и выходному валу:

$$R_{c1} [N] = \frac{2000 \cdot M_1 [Nm] \cdot K_r}{d [mm]} \quad ; \quad R_{c2} [N] = \frac{2000 \cdot M_2 [Nm] \cdot K_r}{d [mm]} \quad (15)$$

M_1 [Нм]	Кутящий момент, приложенный к входному валу
M_2 [Нм]	Кутящий момент, приложенный к выходному валу
d [мм]	максимальный диаметр сочлененного с валом компонента привода
$K_r = 1$	коэффициент для цепной передачи
$K_r = 1,25$	коэффициент для шестеренной передачи
$K_r = 1,5$	Клиноременная передача
$K_r = 2,0$	Плоскорременная передача

Процедура проверки будет различной в зависимости от точки приложения нагрузки к валу, а именно в зависимости от того, приложена ли нагрузка к середине хвостовика вала или точка ее приложения удалена от плеча вала на расстояние x :

(B5)

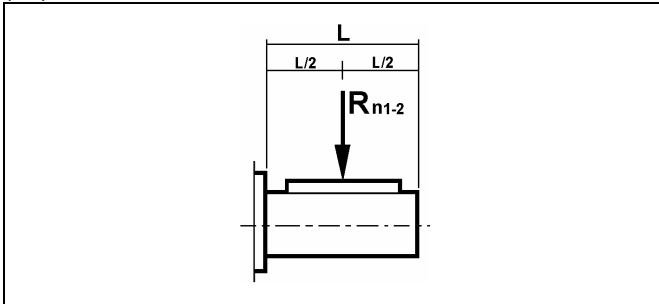

(B6)

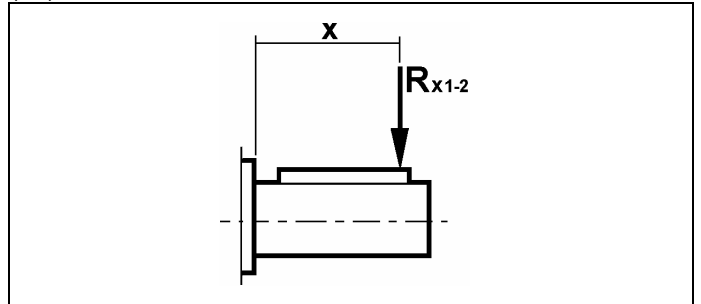

а) Нагрузка, приложенная к срединной точке хвостовика вала (рис. (B5))

Результат вычисления фактической нагрузки сравнивается с приведенной в каталоге соответствующей величиной допустимой нагрузки. При этом для нагруженного вала должно выполняться следующее условие:

$$R_{c1} \leq R_{n1} \text{ [для входного вала]} \text{ и } R_{c2} \leq R_{n2} \text{ [для выходного вала]}$$

б) Нагрузка, приложенная не к срединной точке хвостовика вала (рис. (B6))

Если нагрузка приложена к точке, находящейся на расстоянии x от точки выхода вала из корпуса, величину допустимой нагрузки, приведенную в таблице технических характеристик, следует умножить на поправочный коэффициент, соответствующий расстоянию x . Расчет величины допустимой радиальной нагрузки R_{x1} (для входного вала) и R_{x2} (для выходного вала) производится, соответственно, исходя из номинальных величин R_{n1} и R_{n2} с использованием поправочного коэффициента:

$$\frac{a}{b+x} \quad (16)$$



(B7)

	Коэффициенты расположения нагрузки					
	Выходной вал			Входной вал		
	a	b	c	a	b	c
A 05 2	116	86	450	—	—	—
A 10 2	123	101	600	21	1	300
A 20 2	150	120	750	40	20	350
A 20 3	150	120	750	21	1	300
A 30 2	168	138	900	38.5	18.5	350
A 30 3	168	138	900	21	1	300
A 35 2	182.5	147.5	950	38.5	18.5	350
A 35 3	182.5	147.5	950	21	1	300
A 41 2	198	158	1050	49.5	24.5	450
A 41 3	198	158	1050	40	20	350
A 50 2 –A 50 3	242.5	201.5	1300	49.5	24.5	450
A 50 4	242.5	201.5	1300	38.5	18.5	350
A 55 2	231.5	179	1300	49.5	24.5	450
A 55 3	231.5	179	1300	49.5	24.5	450
A 55 4	231.5	179	1300	38.5	18.5	350
A 60 2 –A 60 3	242.5	190	1550	55.5	25.5	600
A 60 4	242.5	190	1550	49.5	24.5	450
A 70 3	295.5	230.5	1900	86	31	1000
A 70 4	295.5	230.5	1900	49.5	24.5	450
A 80 3	345	280	2400	86	31	1000
A 80 4	345	280	2400	49.5	24.5	450
A 90 3	432	327	3000	116	46	1400
A 90 4	432	327	3000	49.5	24.5	450

Ниже приводится описание процедуры проверки:

ВХОДНОЙ ВАЛ

1. Вычислить:

$$R_{x1} = R_{n1} \cdot \frac{a}{b+x} \quad (17)$$

N.B. Примечание: для расчета необходимо выполнение следующего условия:

$$\frac{L}{2} \leq x \leq c \quad (18)$$

Проверить выполнение следующего необходимого условия:

$$R_{c1} \leq R_{x1} \quad (19)$$

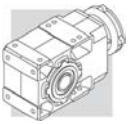

ВЫХОДНОЙ ВАЛ

1. Вычислить:

$$R_{x2} = R_{n2} \cdot \frac{a}{b+x} \quad (20)$$

N.B. Примечание: для расчета необходимо выполнение следующего условия:

$$\frac{L}{2} \leq x \leq c \quad (21)$$

Проверить выполнение следующего необходимого условия:

$$R_{c2} \leq R_{x2} \quad (22)$$

23 – ОСЕВЫЕ НАГРУЗКИ A_{n1} , A_{n2}

Максимальные допустимые величины осевых нагрузок на входной вал [A_{n1}] и на выходной вал [A_{n2}] вычисляются исходя из величин допустимых радиальных нагрузок [R_{n1}] и [R_{n2}] соответственно следующим образом:

$$\begin{aligned} A_{n1} &= R_{n1} \cdot 0,2 \\ A_{n2} &= R_{n2} \cdot 0,2 \end{aligned} \quad (23)$$

Полученные величины относятся к осевым нагрузкам, действующим на валы одновременно с радиальными нагрузками.

В особом случае, когда радиальная нагрузка равна нулю, принимается значение допустимой тяговой нагрузки A_n , равное **50%** допустимой радиальной нагрузки R_n .

Если тяговая нагрузка превышает допустимое значение или величины тяговых нагрузок намного превышают величины радиальных нагрузок, следует обратиться за консультацией в Отдел технической поддержки компании BONFIGLIOLI RIDUTTORI.

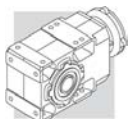

24 – НАПРАВЛЕНИЕ ВРАЩЕНИЯ ВАЛОВ

Взаимные направления вращения входных и выходных валов цилиндрических редукторов серии А с 2, 3 и 4 ступенями редукции показаны на приведенных ниже схемах (рис.(B8)).

(B8)

2x	A 05	A 10	A 20	A 30	A 35	A 41	A 50	A 60
3x	A 60	A 70	A 80	A 90				
4x	A 55							

2x	A 55							
3x	A 20	A 30	A 35	A 41	A 50	A 55		
4x	A 60	A 70	A 80	A 90				

25 – АНТИРЕВЕРСНОЕ УСТРОЙСТВО

В ассортименте имеются редукторы, оснащенные антиреверсным устройством (по специальному заказу: опции AR или AL), исключающим возможность отката и обеспечивающим вращение вала редуктора только в желаемом направлении. В таблице B9 приведены данные о моделях редукторов, на которые может быть установлено антиреверсное устройство.

(B9)

A 30 2	A 35 2 ● (5.4_11.8)	A 41 2 ● (5.2; 10.1)	A 50 3	A 55 3	A 60 3	A 70 3	A 80 3	A 90 3
			A 50 4	A 55 4	A 60 4	A 70 4	A 80 4	A 90 4

Желаемое направление вращения (правое/левое) выбирается пользователем и должно быть указано в заказе (соответственно, AR или AL). При отсутствии в заказе указания желаемого направления вращения редуктор поставляется с правым направлением вращения (AR).



Предупреждение. В приводах, где предусмотрено частое срабатывание антиреверсного устройства, момент обратного хода не должен превышать 70% от величины номинального момента M_{n2} для данного редуктора.

(B10)

2x	A 30	A 35	A 41			
4x	A 50	A 55	A 60	A 70	A 80	A 90

3x	A 50	A 55	A 60	A 70	A 80	A 90
----	------	------	------	------	------	------

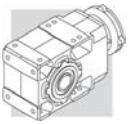

В качестве опции, на все мотор-редукторы оснащенные электродвигателями серии М, на ротор может быть установлено антиреверсное устройство. Описание можно найти в разделе «Электродвигатели» данного каталога.

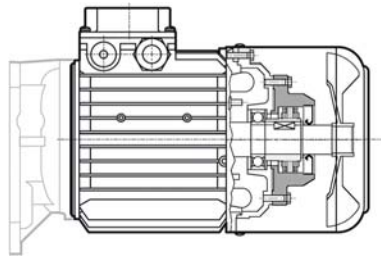

26 – КРЕПЛЕНИЕ РЕДУКТОРА

На рис. (B11) показаны три возможных варианта крепления опор редуктора к каркасу оборудования.

Рекомендуемые размеры болтов с шестигранной головкой в зависимости от типоразмера редуктора также указаны ниже (см. таблицу (B12)).

Для упрощения процедуры монтажа рекомендуется пользоваться гаечными ключами вида, показанного на рис. (B11).

(B11)

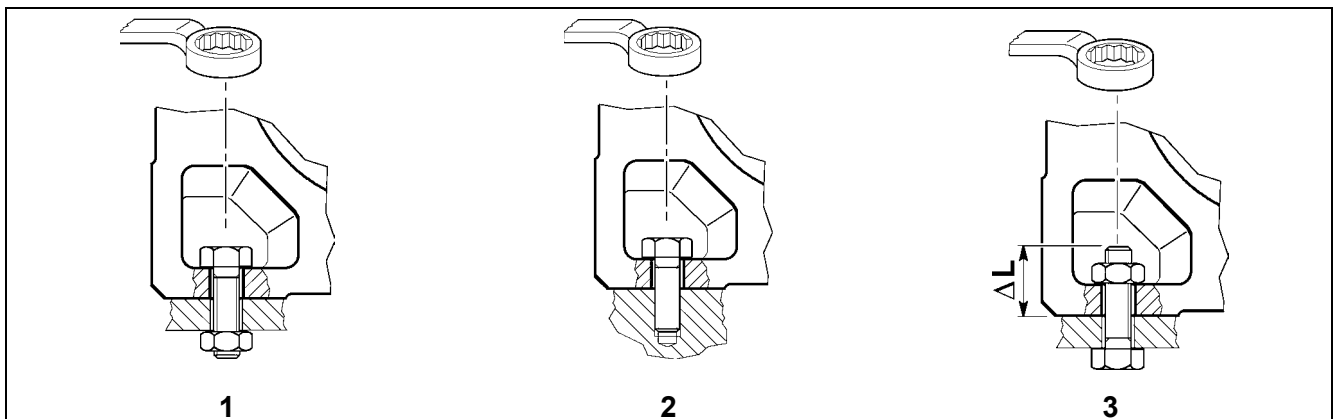

(B12)

	Болт			
	1	2	3	ΔL (mm)
A 05	M8x22	M8x20	M8x...	22
A 10	M8x25	M8x20	M8x ...	20
A 20	M8x25	M8x20	M8x ...	20
A 30	M10x30	M10x25	M10x ...	25
A 35	M10x30	M10x25	M10x...	25
A 41	M12x35	M12x30	M12x ...	30

	Болт			
	1	2	3	ΔL (mm)
A 50	M14x45	M14x40	M14x ...	35
A 55	M14x40	M14x40	M14x...	35
A 60	M16x50	M16x45	M16x ...	40
A 70	M20x60	M20x55	M20x ...	45
A 80	M24x70	M24x65	M24x ...	55
A 90	M24x90	M24x80	M24x ...	65



27 – ИНСТРУКЦИЯ ПО УСТАНОВКЕ ОБЖИМНОГО ДИСКА

Редукторы серии А могут поставляться в исполнении с полым выходным валом и обжимным диском для сочленения с приводимым валом (вариант исполнения US).

При установке редуктора в указанном исполнении выполните следующие операции:

- 1) Постепенно последовательно ослабив затяжку зажимных болтов, снимите обжимной диск.
- 2) Очистите и обезжирьте сопрягаемую поверхность выходного вала редуктора и приводимого вала.
- 3) Установите редуктор на механизм, надев выходной вал редуктора на приводимый вал.
- 4) Смонтируйте обжимной диск на валу редуктора
- 5) При помощи динамометрического ключа полностью затяните болты обжимного диска, постепенно затягивая поочередно каждый из болтов в круговой последовательности.

Повторите операцию необходимое число раз до достижения момента затяжки, указанного в таблице (B13) ниже.



Внимание! Не применяйте смазки на основе дисульфида молибдена или другие смазочные материалы, могущие изменить коэффициент трения сопрягаемых поверхностей и снизить эффективность сочленения обжимным диском.

(B13)

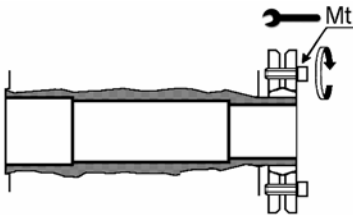

	A 05	A 10	A 20	A 30	A 35	A 41	A 50	A 55	A 60	A 70	A 80	A 90
Mt [Нм]	14.5	14.5	14.5	14.5	14.5	14.5	35	35	35	35	69	69

28 – ИНСТРУКЦИИ ПО УСТАНОВКЕ ПЕРЕХОДНЫХ ВТУЛОК – QF

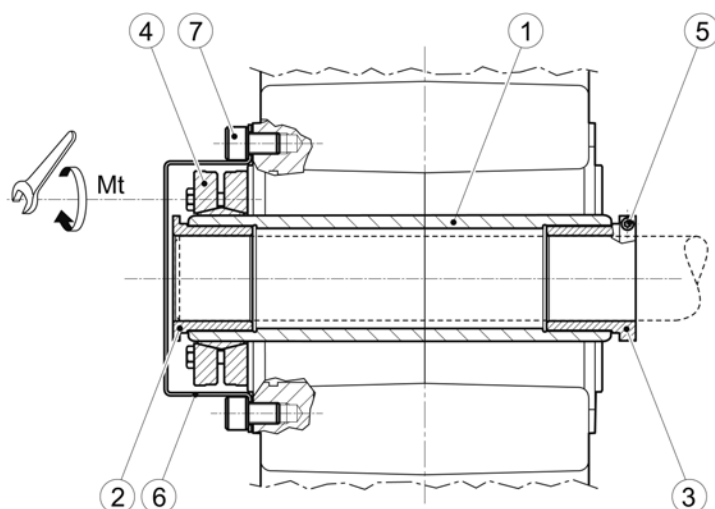

Последовательность установки

- a) Тщательно очистите и обезжирьте контактирующие поверхности вала приводимого механизма и вала редуктора (1), а также зажима (2), опорных втулок (3) и зажимного диска (4) после снятия со ступицы, на которую он был установлен.
- b) Вставьте опорную втулку (3) в отверстие в ступице редуктора.
- c) Присоедините редуктор в сборе с опорной втулкой к валу приводимого механизма и переместите в желаемое положение.

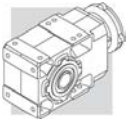

- d) Переместите зажимную втулку по валу приводимого механизма до упора в отверстие в ступице редуктора.
- e) Затяните винт (5) опорной втулки с моментом $M_t=6$ Нм, таким образом чтобы втулка плотно закрепилась на валу приводимого механизма.
- f) Ослабьте винты зажимного диска и установите его на наружный диаметр ступицы редуктора, затем затяните винты с небольшим усилием для того чтобы зажимной диск закрепился на ступице редуктора.
- g) С помощью гаечного ключа с ограничителем крутящего момента постепенно затяните все винты зажимного диска в круговой последовательности, с моментом указанным в таблице далее.
Рекомендуется достигать максимальное значение момента после трех протяжек.



Максимальное значение момента затяжки выгравировано на наружной поверхности зажимного диска.

(B14)

	A 10	A 20	A 30	A 35	A 41	A 50	A 55	A 60
	7 Nm	7 Nm	7 Nm	8 Nm	10 Nm	12 Nm	30 Nm	30 Nm

- h) В конце установите защиту (6), закрепив ее винтами (7)

Последовательность разборки

- a) Снимите защиту и ослабьте винты зажимного диска постепенно в круговой последовательности. Не выкручивайте полностью винты!
- b) После уменьшения давления сжатия, редуктор будет свободно перемещаться по валу приводимого механизма и может быть демонтирован.

ВНИМАНИЕ! Обжимные диски, в которых скопилась грязь или, которые находились длительное время в работе, должны быть разобраны и тщательно очищены при помощи растворителя перед обратной установкой в рабочее положение. Удалите посторонние предметы и нанесите небольшое количество пасты **Molykote G-Rapid Plus** как на контактирующие конические поверхности муфты, так и на резьбу всех затяжных винтов.





Зажимная втулка используется только один раз. В случае снятия данной втулки по каким-либо причинам, она должна быть заменена оригинальной запасной частью.

После трех циклов установки рекомендуется заново наносить пасту Molykote на конические поверхности зажимного диска и заменять винты новыми, того же класса, также с нанесением пасты Molykote.

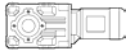

29 – ТАБЛИЦЫ ТЕХНИЧЕСКИХ ХАРАКТЕРИСТИК МОТОР – РЕДУКТОРОВ

0.09 кВт



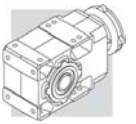

n_2 МИН ⁻¹	M_2 НМ	S	i	R_{n2} Н				
0.51	1492	3.4	1715	50000			A704_ 1715 P63 BN63A6	147
1.1	677	2.2	778.2	20000			A504_ 778.2 P63 BN63A6	135
1.2	616	2.4	707.9	20000			A504_ 707.9 P63 BN63A6	135
1.4	549	2.7	631.2	20000			A504_ 631.2 P63 BN63A6	135
1.5	499	3.0	574.2	20000			A504_ 574.2 P63 BN63A6	135
1.7	461	3.3	529.5	20000			A504_ 529.5 P63 BN63A6	135
2.2	356	1.0	400.8	9600	A303_ 400.8 S05 M05A6	122	A303_ 400.8 P63 BN63A6	123
2.6	302	1.7	339.3	12000	A353_ 339.3 S05 M05A6	126	A353_ 339.3 P63 BN63A6	127
3.0	259	3.3	291.7	15000	A413_ 291.7 S05 M05A6	130	A413_ 291.7 P63 BN63A6	131
3.5	221	2.7	248.1	12000	A353_ 248.1 S05 M05A6	126	A353_ 248.1 P63 BN63A6	127
4.1	193	2.1	216.6	9600	A303_ 216.6 S05 M05A6	122	A303_ 216.6 P63 BN63A6	123
4.9	159	1.6	178.3	6200	A203_ 178.3 S05 M05A6	118	A203_ 178.3 P63 BN63A6	119
5.8	134	2.8	150.7	9600	A303_ 150.7 S05 M05A6	122	A303_ 150.7 P63 BN63A6	123
6.8	115	2.2	129.1	6200	A203_ 129.1 S05 M05A6	118	A203_ 129.1 P63 BN63A6	119
8.1	97	2.5	109.2	6200	A203_ 109.2 S05 M05A6	118	A203_ 109.2 P63 BN63A6	119
9.6	84	1.5	91.6	5500	A102_ 91.6 S05 M05A6	114	A102_ 91.6 P63 BN63A6	115
11.5	70	2.1	76.4	5500	A102_ 76.4 S05 M05A6	114	A102_ 76.4 P63 BN63A6	115
13.3	61	2.5	65.9	5500	A102_ 65.9 S05 M05A6	114	A102_ 65.9 P63 BN63A6	115
15.0	54	2.8	58.6	5500	A102_ 58.6 S05 M05A6	114	A102_ 58.6 P63 BN63A6	115
17.2	47	3.2	51.3	5500	A102_ 51.3 S05 M05A6	114	A102_ 51.3 P63 BN63A6	115
19.4	42	2.4	45.4	4250	A052_ 45.4 S05 M05A6	111	A052_ 45.4 P63 BN63A6	111
21.5	38	2.7	40.9	4120	A052_ 40.9 S05 M05A6	111	A052_ 40.9 P63 BN63A6	111
25.1	32	3.1	35.1	3950	A052_ 35.1 S05 M05A6	111	A052_ 35.1 P63 BN63A6	111
27.3	30	3.4	32.2	3850	A052_ 32.2 S05 M05A6	111	A052_ 32.2 P63 BN63A6	111
31	26	3.8	28.6	3720	A052_ 28.6 S05 M05A6	111	A052_ 28.6 P63 BN63A6	111
35	23	4.4	25.5	3590	A052_ 25.5 S05 M05A6	111	A052_ 25.5 P63 BN63A6	111
37	22	4.6	23.8	3520	A052_ 23.8 S05 M05A6	111	A052_ 23.8 P63 BN63A6	111
41	19.6	5.3	21.4	3410	A052_ 21.4 S05 M05A6	111	A052_ 21.4 P63 BN63A6	111
47	17.1	5.9	18.6	3270	A052_ 18.6 S05 M05A6	111	A052_ 18.6 P63 BN63A6	111
53	15.1	6.8	16.4	3150	A052_ 16.4 S05 M05A6	111	A052_ 16.4 P63 BN63A6	111
63	12.8	7.8	13.9	2990	A052_ 13.9 S05 M05A6	111	A052_ 13.9 P63 BN63A6	111
72	11.3	8.8	12.3	2880	A052_ 12.3 S05 M05A6	111	A052_ 12.3 P63 BN63A6	111
83	9.7	10.3	10.6	2740	A052_ 10.6 S05 M05A6	111	A052_ 10.6 P63 BN63A6	111
92	8.8	11.3	9.6	2670	A052_ 9.6 S05 M05A6	111	A052_ 9.6 P63 BN63A6	111
103	7.8	13.2	8.5	2570	A052_ 8.5 S05 M05A6	111	A052_ 8.5 P63 BN63A6	111
122	6.6	15.1	7.2	2440	A052_ 7.2 S05 M05A6	111	A052_ 7.2 P63 BN63A6	111
139	5.8	17.8	6.3	2340	A052_ 6.3 S05 M05A6	111	A052_ 6.3 P63 BN63A6	111
161	5.0	19.9	5.5	2230	A052_ 5.5 S05 M05A6	111	A052_ 5.5 P63 BN63A6	111

0.12 кВт

0.51	2012	2.5	1715	50000			A704_ 1715 P63 BN63B6	147
0.55	1857	2.7	1583	50000			A704_ 1583 P63 BN63B6	147
0.65	1579	3.2	1346	50000			A704_ 1346 P63 BN63B6	147
0.70	1457	3.4	1242	50000			A704_ 1242 P63 BN63B6	147
1.1	913	1.6	778.2	20000			A504_ 778.2 P63 BN63B6	135
1.2	818	3.4	697.3	30000			A604_ 697.3 P63 BN63B6	143

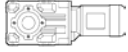

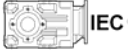



0.12 кВт

n_2 МИН ⁻¹	M_2 НМ	S	i	R_{n2} H			 IEC 	
1.4	740	2.0	631.2	20000			A504_ 631.2 P63 BN63B6	147
1.6	621	2.4	529.5	20000			A504_ 529.5 P63 BN63B6	147
1.7	588	2.5	778.2	20000			A504_ 778.2 P63 BN63A4	147
1.9	535	2.8	707.9	20000			A504_ 707.9 P63 BN63A4	147
2.1	477	3.1	631.2	20000			A504_ 631.2 P63 BN63A4	147
2.4	434	3.5	574.2	20000			A504_ 574.2 P63 BN63A4	147
3.4	310	1.2	400.8	9600	A303_ 400.8 S05 M05A4	122	A303_ 400.8 P63 BN63A4	123
3.4	304	1.5	393.2	12000	A353_ 393.2 S05 M05A4	126	A353_ 393.2 P63 BN63A4	127
3.6	291	2.9	376.8	15000	A413_ 376.8 S05 M05A4	130	A413_ 376.8 P63 BN63A4	131
3.8	275	1.3	356.3	9600	A303_ 356.3 S05 M05A4	122	A303_ 356.3 P63 BN63A4	123
4.0	262	2.0	339.3	12000	A353_ 339.3 S05 M05A4	126	A353_ 339.3 P63 BN63A4	127
4.1	255	1.0	329.4	6200	A203_ 329.4 S05 M05A4	118	A203_ 329.4 P63 BN63A4	119
4.2	251	3.4	324.2	15000	A413_ 324.2 S05 M05A4	130	A413_ 324.2 P63 BN63A4	131
4.3	243	1.6	314.5	9600	A303_ 314.5 S05 M05A4	122	A303_ 314.5 P63 BN63A4	123
4.4	236	2.5	305.4	12000	A353_ 305.4 S05 M05A4	126	A353_ 305.4 P63 BN63A4	127
4.6	226	1.1	292.8	6200	A203_ 292.8 S05 M05A4	118	A203_ 292.8 P63 BN63A4	119
5.0	210	1.8	271.5	9600	A303_ 271.5 S05 M05A4	122	A303_ 271.5 P63 BN63A4	123
5.0	209	2.9	270.7	12000	A353_ 270.7 S05 M05A4	126	A353_ 270.7 P63 BN63A4	127
5.2	201	1.2	260.5	6200	A203_ 260.5 S05 M05A4	118	A203_ 260.5 P63 BN63A4	119
5.4	192	3.1	248.1	12000	A353_ 248.1 S05 M05A4	126	A353_ 248.1 P63 BN63A4	127
5.5	189	2.0	244.3	9600	A303_ 244.3 S05 M05A4	122	A303_ 244.3 P63 BN63A4	123
6.0	172	3.5	223.2	12000	A353_ 223.2 S05 M05A4	126	A353_ 223.2 P63 BN63A4	127
6.1	171	1.5	221.3	6200	A203_ 221.3 S05 M05A4	118	A203_ 221.3 P63 BN63A4	119
6.2	167	2.2	216.6	9600	A303_ 216.6 S05 M05A4	122	A303_ 216.6 P63 BN63A4	123
6.8	154	1.6	199.2	6200	A203_ 199.2 S05 M05A4	118	A203_ 199.2 P63 BN63A4	119
6.8	153	2.3	198.5	9600	A303_ 198.5 S05 M05A4	122	A303_ 198.5 P63 BN63A4	123
7.6	138	2.5	178.5	9600	A303_ 178.5 S05 M05A4	122	A303_ 178.5 P63 BN63A4	123
7.6	138	1.8	178.3	6200	A203_ 178.3 S05 M05A4	118	A203_ 178.3 P63 BN63A4	119
8.3	126	1.9	163.4	6200	A203_ 163.4 S05 M05A4	118	A203_ 163.4 P63 BN63A4	119
8.4	125	2.7	161.4	9600	A303_ 161.4 S05 M05A4	122	A303_ 161.4 P63 BN63A4	123
9.0	116	2.8	150.7	9600	A303_ 150.7 S05 M05A4	122	A303_ 150.7 P63 BN63A4	123
9.2	113	2.0	146.1	6200	A203_ 146.1 S05 M05A4	118	A203_ 146.1 P63 BN63A4	119
9.8	106	3.0	137.4	9600	A303_ 137.4 S05 M05A4	122	A303_ 137.4 P63 BN63A4	123
10.5	100	2.2	129.1	6200	A203_ 129.1 S05 M05A4	118	A203_ 129.1 P63 BN63A4	119
11.2	93	2.3	120.5	6200	A203_ 120.5 S05 M05A4	118	A203_ 120.5 P63 BN63A4	119
11.2	93	3.2	120.5	9600	A303_ 120.5 S05 M05A4	122	A303_ 120.5 P63 BN63A4	123
12.4	84	2.4	109.2	6200	A203_ 109.2 S05 M05A4	118	A203_ 109.2 P63 BN63A4	119
14.6	74	2.7	92.3	6200	A202_ 92.3 S05 M05A4	118	A202_ 92.3 P63 BN63A4	119
14.7	73	1.4	91.6	4420	A052_ 91.6 S05 M05A4	111	A052_ 91.6 P63 BN63A4	111
14.7	73	1.8	91.6	5500	A102_ 91.6 S05 M05A4	114	A102_ 91.6 P63 BN63A4	115
16.9	64	3.3	79.9	6200	A202_ 79.9 S05 M05A4	118	A202_ 79.9 P63 BN63A4	119
17.7	61	1.6	76.4	4230	A052_ 76.4 S05 M05A4	111	A052_ 76.4 P63 BN63A4	111
17.7	61	2.5	76.4	5500	A102_ 76.4 S05 M05A4	114	A102_ 76.4 P63 BN63A4	115
20.5	53	1.9	65.9	4070	A052_ 65.9 S05 M05A4	111	A052_ 65.9 P63 BN63A4	111
20.5	53	2.8	65.9	5500	A102_ 65.9 S05 M05A4	114	A102_ 65.9 P63 BN63A4	115
23.0	47	2.1	58.6	3950	A052_ 58.6 S05 M05A4	111	A052_ 58.6 P63 BN63A4	111
23.0	47	3.2	58.6	5500	A102_ 58.6 S05 M05A4	114	A102_ 58.6 P63 BN63A4	115
26.3	41	2.4	51.3	3810	A052_ 51.3 S05 M05A4	111	A052_ 51.3 P63 BN63A4	111
29.7	36	2.8	45.4	3680	A052_ 45.4 S05 M05A4	111	A052_ 45.4 P63 BN63A4	111
33	33	3.1	40.9	3570	A052_ 40.9 S05 M05A4	111	A052_ 40.9 P63 BN63A4	111
38	28	3.6	35.1	3420	A052_ 35.1 S05 M05A4	111	A052_ 35.1 P63 BN63A4	111
42	26	3.9	32.2	3340	A052_ 32.2 S05 M05A4	111	A052_ 32.2 P63 BN63A4	111

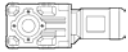

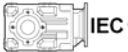
0.12 кВт



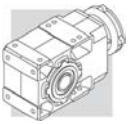

n_2 МИН ⁻¹	M_2 НМ	S	i	R_{n2} H			 IEC 	
47	23	4.4	28.6	3220	A052_ 28.6 S05 M05A4	111	A052_ 28.6 P63 BN63A4	111
53	20	4.9	25.5	3110	A052_ 25.5 S05 M05A4	111	A052_ 25.5 P63 BN63A4	111
57	19.0	5.3	23.8	3050	A052_ 23.8 S05 M05A4	111	A052_ 23.8 P63 BN63A4	111
62	17.3	5.8	13.9	2960	A052_ 13.9 S05 M05B6	111	A052_ 13.9 P63 BN63B6	111
63	17.1	5.9	21.4	2950	A052_ 21.4 S05 M05A4	111	A052_ 21.4 P63 BN63A4	111
73	14.8	6.7	18.6	2830	A052_ 18.6 S05 M05A4	111	A052_ 18.6 P63 BN63A4	111
82	13.1	7.6	16.4	2730	A052_ 16.4 S05 M05A4	111	A052_ 16.4 P63 BN63A4	111
90	11.9	8.4	9.6	2640	A052_ 9.6 S05 M05B6	111	A052_ 9.6 P63 BN63B6	111
97	11.1	9.0	13.9	2590	A052_ 13.9 S05 M05A4	111	A052_ 13.9 P63 BN63A4	111
110	9.8	10.2	12.3	2500	A052_ 12.3 S05 M05A4	111	A052_ 12.3 P63 BN63A4	111
121	8.9	11.2	7.2	2420	A052_ 7.2 S05 M05B6	111	A052_ 7.2 P63 BN63B6	111
128	8.4	11.9	10.6	2380	A052_ 10.6 S05 M05A4	111	A052_ 10.6 P63 BN63A4	111
140	7.7	13.0	9.6	2310	A052_ 9.6 S05 M05A4	111	A052_ 9.6 P63 BN63A4	111
159	6.8	14.7	8.5	2220	A052_ 8.5 S05 M05A4	111	A052_ 8.5 P63 BN63A4	111
187	5.8	17.4	7.2	2110	A052_ 7.2 S05 M05A4	111	A052_ 7.2 P63 BN63A4	111
213	5.1	19.8	6.3	2020	A052_ 6.3 S05 M05A4	111	A052_ 6.3 P63 BN63A4	111
247	4.4	21.8	5.5	1930	A052_ 5.5 S05 M05A4	111	A052_ 5.5 P63 BN63A4	111

0.18 кВт

0.52	2917	1.7	1715	50000	A704_ 1715 S1 M1SC6	146	A704_ 1715 P71 BN71A6	147
0.58	2649	3.0	1558	65000	A804_ 1558 S1 M1SC6	149	A804_ 1558 P71 BN71A6	150
0.67	2279	3.5	1340	65000	A804_ 1340 S1 M1SC6	149	A804_ 1340 P71 BN71A6	150
0.77	1989	2.5	1715	50000			A704_ 1715 P63 BN63B4	147
0.83	1836	2.7	1583	50000			A704_ 1583 P63 BN63B4	147
0.98	1561	3.2	1346	50000			A704_ 1346 P63 BN63B4	147
1.1	1441	3.5	1242	50000			A704_ 1242 P63 BN63B4	147
1.3	1186	2.4	697.3	30000	A604_ 697.3 S1 M1SC6	142	A604_ 697.3 P71 BN71A6	143
1.5	996	2.8	585.8	30000	A604_ 585.8 S1 M1SC6	142	A604_ 585.8 P71 BN71A6	143
1.7	902	1.7	778.2	20000			A504_ 778.2 P63 BN63B4	135
1.7	876	3.2	755.4	30000			A604_ 755.4 P63 BN63B4	143
1.9	821	1.8	707.9	20000			A504_ 707.9 P63 BN63B4	135
1.9	809	3.5	697.3	30000			A604_ 697.3 P63 BN63B4	143
2.1	732	2.0	631.2	20000			A504_ 631.2 P63 BN63B4	135
2.3	666	2.3	574.2	20000			A504_ 574.2 P63 BN63B4	135
2.5	614	2.4	529.5	20000			A504_ 529.5 P63 BN63B4	135
2.7	559	2.7	481.6	20000			A504_ 481.6 P63 BN63B4	135
3.0	518	2.9	446.8	20000			A504_ 446.8 P63 BN63B4	135
3.2	471	3.2	406.4	20000			A504_ 406.4 P63 BN63B4	135
3.4	466	1.0	393.2	12000	A353_ 393.2 S05 M05B4	126	A353_ 393.2 P63 BN63B4	127
3.5	447	1.9	376.8	15000	A413_ 376.8 S05 M05B4	130	A413_ 376.8 P63 BN63B4	131
3.6	424	3.5	365.6	20000			A504_ 365.6 P63 BN63B4	135
3.7	422	0.9	356.3	9600	A303_ 356.3 S05 M05B4	122	A303_ 356.3 P63 BN63B4	123
3.9	402	1.3	339.3	12000	A353_ 339.3 S05 M05B4	126	A353_ 339.3 P63 BN63B4	127
4.1	384	2.2	324.2	15000	A413_ 324.2 S05 M05B4	130	A413_ 324.2 P63 BN63B4	131
4.2	373	1.0	314.5	9600	A303_ 314.5 S05 M05B4	122	A303_ 314.5 P63 BN63B4	123
4.3	362	1.7	305.4	12000	A353_ 305.4 S05 M05B4	126	A353_ 305.4 P63 BN63B4	127
4.5	346	2.5	291.7	15000	A413_ 291.7 S05 M05B4	130	A413_ 291.7 P63 BN63B4	131
4.9	322	1.2	271.5	9600	A303_ 271.5 S05 M05B4	122	A303_ 271.5 P63 BN63B4	123
4.9	321	1.9	270.7	12000	A353_ 270.7 S05 M05B4	126	A353_ 270.7 P63 BN63B4	127

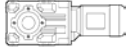

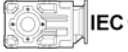
0.18 кВт

n_2 МИН ⁻¹	M_2 НМ	S	i	R_{n2} H			 IEC 	
5.0	311	2.7	262.5	15000	A413_ 262.5 S05 M05B4	130	A413_ 262.5 P63 BN63B4	131
5.3	294	2.0	248.1	12000	A353_ 248.1 S05 M05B4	126	A353_ 248.1 P63 BN63B4	127
5.4	290	1.3	244.3	9600	A303_ 244.3 S05 M05B4	122	A303_ 244.3 P63 BN63B4	123
5.5	285	3.0	240.6	15000	A413_ 240.6 S05 M05B4	130	A413_ 240.6 P63 BN63B4	131
5.9	265	2.3	223.2	12000	A353_ 223.2 S05 M05B4	126	A353_ 223.2 P63 BN63B4	127
6.0	262	1.0	221.3	6200	A203_ 221.3 S05 M05B4	118	A203_ 221.3 P63 BN63B4	119
6.1	258	3.3	217.4	15000	A413_ 217.4 S05 M05B4	130	A413_ 217.4 P63 BN63B4	131
6.1	257	1.4	216.6	9600	A303_ 216.6 S05 M05B4	122	A303_ 216.6 P63 BN63B4	123
6.5	239	2.5	201.8	12000	A353_ 201.8 S05 M05B4	126	A353_ 201.8 P63 BN63B4	127
6.6	236	1.1	199.2	6200	A203_ 199.2 S05 M05B4	118	A203_ 199.2 P63 BN63B4	119
6.6	235	1.5	198.5	9600	A303_ 198.5 S05 M05B4	122	A303_ 198.5 P63 BN63B4	123
7.0	223	2.7	188.3	12000	A353_ 188.3 S05 M05B4	126	A353_ 188.3 P63 BN63B4	127
7.4	212	1.6	178.5	9600	A303_ 178.5 S05 M05B4	122	A303_ 178.5 P63 BN63B4	123
7.4	211	1.2	178.3	6200	A203_ 178.3 S05 M05B4	118	A203_ 178.3 P63 BN63B4	119
7.7	204	2.9	171.8	12000	A353_ 171.8 S05 M05B4	126	A353_ 171.8 P63 BN63B4	127
8.1	194	1.2	163.4	6200	A203_ 163.4 S05 M05B4	118	A203_ 163.4 P63 BN63B4	119
8.2	191	1.8	161.4	9600	A303_ 161.4 S05 M05B4	122	A303_ 161.4 P63 BN63B4	123
8.8	179	1.8	150.7	9600	A303_ 150.7 S05 M05B4	122	A303_ 150.7 P63 BN63B4	123
8.8	179	3.4	150.6	12000	A353_ 150.6 S05 M05B4	126	A353_ 150.6 P63 BN63B4	127
9.0	173	1.3	146.1	6200	A203_ 146.1 S05 M05B4	118	A203_ 146.1 P63 BN63B4	119
9.6	163	1.9	137.4	9600	A303_ 137.4 S05 M05B4	122	A303_ 137.4 P63 BN63B4	123
10.2	153	1.4	129.1	6200	A203_ 129.1 S05 M05B4	118	A203_ 129.1 P63 BN63B4	119
11.0	143	1.5	120.5	6200	A203_ 120.5 S05 M05B4	118	A203_ 120.5 P63 BN63B4	119
11.0	143	2.1	120.5	9600	A303_ 120.5 S05 M05B4	122	A303_ 120.5 P63 BN63B4	123
12.1	129	1.6	109.2	6200	A203_ 109.2 S05 M05B4	118	A203_ 109.2 P63 BN63B4	119
12.1	129	2.3	109.1	9600	A303_ 109.1 S05 M05B4	122	A303_ 109.1 P63 BN63B4	123
13.5	119	2.5	97.5	9600			A302_ 97.5 P63 BN63B4	123
14.3	113	1.8	92.3	6200	A202_ 92.3 S05 M05B4	118	A202_ 92.3 P63 BN63B4	119
14.4	112	0.9	91.6	4120	A052_ 91.6 S05 M05B4	111	A052_ 91.6 P63 BN63B4	111
14.4	112	1.2	91.6	5500	A102_ 91.6 S05 M05B4	114	A102_ 91.6 P63 BN63B4	115
15.2	106	3.0	86.7	9600			A302_ 86.7 P63 BN63B4	123
16.5	98	2.1	79.9	6200	A202_ 79.9 S05 M05B4	118	A202_ 79.9 P63 BN63B4	119
17.3	94	1.1	76.4	3980	A052_ 76.4 S05 M05B4	111	A052_ 76.4 P63 BN63B4	111
17.3	94	1.6	76.4	5500	A102_ 76.4 S05 M05B4	114	A102_ 76.4 P63 BN63B4	115
18.6	87	2.4	71.0	6200	A202_ 71.0 S05 M05B4	118	A202_ 71.0 P63 BN63B4	119
20.0	81	1.2	65.9	3860	A052_ 65.9 S05 M05B4	111	A052_ 65.9 P63 BN63B4	111
20.0	81	1.9	65.9	5500	A102_ 65.9 S05 M05B4	114	A102_ 65.9 P63 BN63B4	115
20.9	77	3.2	63.1	6200	A202_ 63.1 S05 M05B4	118	A202_ 63.1 P63 BN63B4	119
22.5	72	1.4	58.6	3760	A052_ 58.6 S05 M05B4	111	A052_ 58.6 P63 BN63B4	111
22.5	72	2.1	58.6	5500	A102_ 58.6 S05 M05B4	114	A102_ 58.6 P63 BN63B4	115
25.8	63	1.6	51.3	3640	A052_ 51.3 S05 M05B4	111	A052_ 51.3 P63 BN63B4	111
25.8	63	2.4	51.3	5500	A102_ 51.3 S05 M05B4	114	A102_ 51.3 P63 BN63B4	115
29.1	56	1.8	45.4	3540	A052_ 45.4 S05 M05B4	111	A052_ 45.4 P63 BN63B4	111
29.1	56	2.7	45.4	5500	A102_ 45.4 S05 M05B4	114	A102_ 45.4 P63 BN63B4	115
32	50	2.0	40.9	3440	A052_ 40.9 S05 M05B4	111	A052_ 40.9 P63 BN63B4	111
32	50	3.0	40.9	5500	A102_ 40.9 S05 M05B4	114	A102_ 40.9 P63 BN63B4	115
38	43	2.3	35.1	3310	A052_ 35.1 S05 M05B4	111	A052_ 35.1 P63 BN63B4	111
38	43	3.5	35.1	5380	A102_ 35.1 S05 M05B4	114	A102_ 35.1 P63 BN63B4	115
41	39	2.5	32.2	3240	A052_ 32.2 S05 M05B4	111	A052_ 32.2 P63 BN63B4	111
46	35	2.9	28.6	3130	A052_ 28.6 S05 M05B4	111	A052_ 28.6 P63 BN63B4	111
52	31	3.2	25.5	3040	A052_ 25.5 S05 M05B4	111	A052_ 25.5 P63 BN63B4	111
56	29	3.4	23.8	2980	A052_ 23.8 S05 M05B4	111	A052_ 23.8 P63 BN63B4	111



0.18 кВт



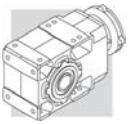

n ₂ МИН ⁻¹	M ₂ HM	S	i	R _{n2} H			IEC	
62	26	3.8	21.4	2890	A052_ 21.4 S05 M05B4	111	A052_ 21.4 P63 BN63B4	111
71	23	4.4	18.6	2780	A052_ 18.6 S05 M05B4	111	A052_ 18.6 P63 BN63B4	111
80	20	5.0	16.4	2680	A052_ 16.4 S05 M05B4	111	A052_ 16.4 P63 BN63B4	111
95	17.1	5.9	13.9	2550	A052_ 13.9 S05 M05B4	111	A052_ 13.9 P63 BN63B4	111
107	15.1	6.6	12.3	2460	A052_ 12.3 S05 M05B4	111	A052_ 12.3 P63 BN63B4	111
125	12.9	7.7	10.6	2350	A052_ 10.6 S05 M05B4	111	A052_ 10.6 P63 BN63B4	111
137	11.8	8.5	9.6	2280	A052_ 9.6 S05 M05B4	111	A052_ 9.6 P63 BN63B4	111
142	11.4	8.8	6.3	2300	A052_ 6.3 S1 M1SC6	111	A052_ 6.3 P71 BN71A6	111
155	10.4	9.6	8.5	2200	A052_ 8.5 S05 M05B4	111	A052_ 8.5 P63 BN63B4	111
183	8.8	11.3	7.2	2090	A052_ 7.2 S05 M05B4	111	A052_ 7.2 P63 BN63B4	111
208	7.8	12.9	6.3	2010	A052_ 6.3 S05 M05B4	111	A052_ 6.3 P63 BN63B4	111
242	6.7	14.2	5.5	1920	A052_ 5.5 S05 M05B4	111	A052_ 5.5 P63 BN63B4	111
284	5.7	16.7	9.6	1830	A052_ 9.6 S05 M05A2	111	A052_ 9.6 P63 BN63A2	111
321	5.0	17.8	8.5	1770	A052_ 8.5 S05 M05A2	111	A052_ 8.5 P63 BN63A2	111
379	4.3	19.9	7.2	1670	A052_ 7.2 S05 M05A2	111	A052_ 7.2 P63 BN63A2	111
431	3.8	21.3	6.3	1610	A052_ 6.3 S05 M05A2	111	A052_ 6.3 P63 BN63A2	111
499	3.2	23.2	5.5	1530	A052_ 5.5 S05 M05A2	111	A052_ 5.5 P63 BN63A2	111

0.25 кВт

0.52	4051	1.2	1715	50000	A704_ 1715 S1 M1SD6	146	A704_ 1715 P71 BN71B6	147
0.58	3680	2.2	1558	65000	A804_ 1558 S1 M1SD6	149	A804_ 1558 P71 BN71B6	150
0.67	3165	2.5	1340	65000	A804_ 1340 S1 M1SD6	149	A804_ 1340 P71 BN71B6	150
0.80	2642	1.9	1715	50000			A704_ 1715 P71 BN71A4	147
0.87	2439	2.1	1583	50000			A704_ 1583 P71 BN71A4	147
0.89	2400	3.3	1558	65000			A804_ 1558 P71 BN71A4	150
1.00	2073	2.4	1346	50000			A704_ 1346 P71 BN71A4	147
1.1	1914	2.6	1242	50000			A704_ 1242 P71 BN71A4	147
1.2	1789	2.8	1161	50000			A704_ 1161 P71 BN71A4	147
1.3	1652	3.0	1072	50000			A704_ 1072 P71 BN71A4	147
1.5	1427	3.5	926.5	50000			A704_ 926.5 P71 BN71A4	147
1.8	1199	1.3	778.2	20000			A504_ 778.2 P71 BN71A4	135
1.8	1164	2.4	755.4	30000			A604_ 755.4 P71 BN71A4	143
1.9	1091	1.4	707.9	20000			A504_ 707.9 P71 BN71A4	135
2.0	1074	2.6	697.3	30000			A604_ 697.3 P71 BN71A4	143
2.2	978	2.9	634.6	30000			A604_ 634.6 P71 BN71A4	143
2.2	972	1.5	631.2	20000			A504_ 631.2 P71 BN71A4	135
2.4	902	3.1	585.8	30000			A604_ 585.8 P71 BN71A4	143
2.4	885	1.7	574.2	20000			A504_ 574.2 P71 BN71A4	135
2.5	835	3.4	542.0	30000			A604_ 542.0 P71 BN71A4	143
2.6	816	1.8	529.5	20000			A504_ 529.5 P71 BN71A4	135
2.9	742	2.0	481.6	20000			A504_ 481.6 P71 BN71A4	135
3.1	688	2.2	446.8	20000			A504_ 446.8 P71 BN71A4	135
3.4	626	2.4	406.4	20000			A504_ 406.4 P71 BN71A4	135
3.6	611	1.4	376.8	15000	A413_ 376.8 S05 M05C4	130	A413_ 376.8 P71 BN71A4	131
3.8	563	2.7	365.6	20000			A504_ 365.6 P71 BN71A4	135
3.9	550	0.9	339.3	12000	A353_ 339.3 S05 M05C4	126	A353_ 339.3 P71 BN71A4	127
4.1	526	1.6	324.2	15000	A413_ 324.2 S05 M05C4	130	A413_ 324.2 P71 BN71A4	131
4.1	512	2.9	332.6	20000			A504_ 332.6 P71 BN71A4	135
4.4	495	1.2	305.4	12000	A353_ 305.4 S05 M05C4	126	A353_ 305.4 P71 BN71A4	127

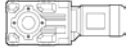

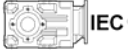



0.25 кВт

n_2 МИН ⁻¹	M_2 НМ	S	i	R_{n2} H			 IEC 	
4.7	460	1.8	291.7	15000	A413_ 291.7 S05 M05C4	130	A413_ 291.7 P71 BN71A4	131
4.8	442	3.4	286.8	20000			A504_ 286.8 P71 BN71A4	135
4.9	440	0.9	271.5	9600	A303_ 271.5 S05 M05C4	122	A303_ 271.5 P71 BN71A4	123
5.0	439	1.4	270.7	12000	A353_ 270.7 S05 M05C4	126	A353_ 270.7 P71 BN71A4	127
5.1	426	2.0	262.5	15000	A413_ 262.5 S05 M05C4	130	A413_ 262.5 P71 BN71A4	131
5.4	403	1.5	248.1	12000	A353_ 248.1 S05 M05C4	126	A353_ 248.1 P71 BN71A4	127
5.6	385	1.0	244.3	9600	A303_ 244.3 S05 M05C4	122	A303_ 244.3 P71 BN71A4	123
5.7	379	2.2	240.6	15000	A413_ 240.6 S05 M05C4	130	A413_ 240.6 P71 BN71A4	131
6.0	362	1.7	223.2	12000	A353_ 223.2 S05 M05C4	126	A353_ 223.2 P71 BN71A4	127
6.2	353	2.4	217.4	15000	A413_ 217.4 S05 M05C4	130	A413_ 217.4 P71 BN71A4	131
6.2	351	1.0	216.6	9600	A303_ 216.6 S05 M05C4	122	A303_ 216.6 P71 BN71A4	123
6.6	327	1.8	201.8	12000	A353_ 201.8 S05 M05C4	126	A353_ 201.8 P71 BN71A4	127
7.0	313	1.1	198.5	9600	A303_ 198.5 S05 M05C4	122	A303_ 198.5 P71 BN71A4	123
7.0	311	2.7	197.5	15000	A413_ 197.5 S05 M05C4	130	A413_ 197.5 P71 BN71A4	131
7.1	306	2.0	188.3	12000	A353_ 188.3 S05 M05C4	126	A353_ 188.3 P71 BN71A4	127
7.3	299	2.8	184.4	15000	A413_ 184.4 S05 M05C4	130	A413_ 184.4 P71 BN71A4	131
7.5	290	1.2	178.5	9600	A303_ 178.5 S05 M05C4	122	A303_ 178.5 P71 BN71A4	123
7.8	279	2.2	171.8	12000	A353_ 171.8 S05 M05C4	126	A353_ 171.8 P71 BN71A4	127
8.4	257	0.9	163.4	6200	A203_ 163.4 S05 M05C4	118	A203_ 163.4 P71 BN71A4	119
8.5	254	1.3	161.4	9600	A303_ 161.4 S05 M05C4	122	A303_ 161.4 P71 BN71A4	123
8.9	244	1.4	150.7	9600	A303_ 150.7 S05 M05C4	122	A303_ 150.7 P71 BN71A4	123
8.9	244	2.5	150.6	12000	A353_ 150.6 S05 M05C4	126	A353_ 150.6 P71 BN71A4	127
9.2	237	1.0	146.1	6200	A203_ 146.1 S05 M05C4	118	A203_ 146.1 P71 BN71A4	119
9.8	221	2.6	136.3	12000	A353_ 136.3 S05 M05C4	126	A353_ 136.3 P71 BN71A4	127
10.0	216	1.5	137.4	9600	A303_ 137.4 S05 M05C4	122	A303_ 137.4 P71 BN71A4	123
10.7	203	1.1	129.1	6200	A203_ 129.1 S05 M05C4	118	A203_ 129.1 P71 BN71A4	119
11.1	196	1.1	120.5	6200	A203_ 120.5 S05 M05C4	118	A203_ 120.5 P71 BN71A4	119
11.1	195	1.5	120.5	9600	A303_ 120.5 S05 M05C4	122	A303_ 120.5 P71 BN71A4	123
11.5	190	3.0	116.9	12000	A353_ 116.9 S05 M05C4	126	A353_ 116.9 P71 BN71A4	127
12.6	172	1.2	109.2	6200	A203_ 109.2 S05 M05C4	118	A203_ 109.2 P71 BN71A4	119
12.7	172	1.7	109.1	9600	A303_ 109.1 S05 M05C4	122	A303_ 109.1 P71 BN71A4	123
12.7	171	3.1	105.5	12000	A353_ 105.5 S05 M05C4	126	A353_ 105.5 P71 BN71A4	127
14.2	159	1.9	97.5	9600			A302_ 97.5 P71 BN71A4	123
14.4	156	3.5	95.6	12000			A352_ 95.6 P71 BN71A4	127
14.5	155	1.3	92.3	6200	A202_ 92.3 S05 M05C4	118	A202_ 92.3 P71 BN71A4	119
15.9	141	2.3	86.7	9600			A302_ 86.7 P71 BN71A4	123
16.8	134	1.6	79.9	6200	A202_ 79.9 S05 M05C4	118	A202_ 79.9 P71 BN71A4	119
17.5	128	1.2	76.4	5500	A102_ 76.4 S05 M05C4	114	A102_ 76.4 P71 BN71A4	115
18.0	125	2.8	76.5	9600			A302_ 76.5 P71 BN71A4	123
19.4	116	1.8	71.0	6200	A202_ 71.0 S05 M05C4	118	A202_ 71.0 P71 BN71A4	119
20.3	110	0.9	65.9	3610	A052_ 65.9 S05 M05C4	111	A052_ 65.9 P71 BN71A4	111
20.3	110	1.4	65.9	5500	A102_ 65.9 S05 M05C4	114	A102_ 65.9 P71 BN71A4	115
21.2	106	2.3	63.1	6200	A202_ 63.1 S05 M05C4	118	A202_ 63.1 P71 BN71A4	119
22.9	98	1.0	58.6	3540	A052_ 58.6 S05 M05C4	111	A052_ 58.6 P71 BN71A4	111
23.5	95	1.6	58.6	5500	A102_ 58.6 S05 M05C4	114	A102_ 58.6 P71 BN71A4	115
25.0	90	2.8	53.7	6200	A202_ 53.7 S05 M05C4	118	A202_ 53.7 P71 BN71A4	119
26.1	86	1.2	51.3	3450	A052_ 51.3 S05 M05C4	111	A052_ 51.3 P71 BN71A4	111
26.1	86	1.7	51.3	5500	A102_ 51.3 S05 M05C4	114	A102_ 51.3 P71 BN71A4	115
28.6	79	3.2	48.3	6180	A202_ 48.3 S05 M05C4	118	A202_ 48.3 P71 BN71A4	119
29.5	76	1.3	45.4	3370	A052_ 45.4 S05 M05C4	111	A052_ 45.4 P71 BN71A4	111
29.5	76	2.0	45.4	5500	A102_ 45.4 S05 M05C4	114	A102_ 45.4 P71 BN71A4	115
33	68	1.5	40.9	3290	A052_ 40.9 S05 M05C4	111	A052_ 40.9 P71 BN71A4	111

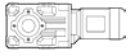

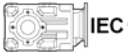
0.25 кВт





n_2 МИН ⁻¹	M_2 НМ	S	i	R_{n_2} Н			 IEC 	
34	66	2.3	40.9	5500	A102_ 40.9 S05 M05C4	114	A102_ 40.9 P71 BN71A4	115
38	59	1.7	35.1	3180	A052_ 35.1 S05 M05C4	111	A052_ 35.1 P71 BN71A4	111
38	59	2.5	35.1	5260	A102_ 35.1 S05 M05C4	114	A102_ 35.1 P71 BN71A4	115
42	54	1.9	32.2	3120	A052_ 32.2 S05 M05C4	111	A052_ 32.2 P71 BN71A4	111
43	52	2.9	32.2	5500	A102_ 32.2 S05 M05C4	114	A102_ 32.2 P71 BN71A4	115
47	48	2.1	28.6	3030	A052_ 28.6 S05 M05C4	111	A052_ 28.6 P71 BN71A4	111
47	48	3.1	28.6	4970	A102_ 28.6 S05 M05C4	114	A102_ 28.6 P71 BN71A4	115
53	43	2.3	25.5	2940	A052_ 25.5 S05 M05C4	111	A052_ 25.5 P71 BN71A4	111
56	40	2.5	23.8	2890	A052_ 23.8 S05 M05C4	111	A052_ 23.8 P71 BN71A4	111
63	36	2.8	21.4	2810	A052_ 21.4 S05 M05C4	111	A052_ 21.4 P71 BN71A4	111
72	31	3.2	18.6	2710	A052_ 18.6 S05 M05C4	111	A052_ 18.6 P71 BN71A4	111
84	27	3.7	16.4	2620	A052_ 16.4 S05 M05C4	111	A052_ 16.4 P71 BN71A4	111
99	23	4.4	13.9	2500	A052_ 13.9 S05 M05C4	111	A052_ 13.9 P71 BN71A4	111
112	20	5.0	12.3	2420	A052_ 12.3 S05 M05C4	111	A052_ 12.3 P71 BN71A4	111
131	17.2	5.8	10.6	2310	A052_ 10.6 S05 M05C4	111	A052_ 10.6 P71 BN71A4	111
144	15.7	6.4	9.6	2260	A052_ 9.6 S05 M05C4	111	A052_ 9.6 P71 BN71A4	111
162	13.9	7.2	8.5	2180	A052_ 8.5 S05 M05C4	111	A052_ 8.5 P71 BN71A4	111
191	11.7	8.5	7.2	2070	A052_ 7.2 S05 M05C4	111	A052_ 7.2 P71 BN71A4	111
218	10.3	9.7	6.3	1990	A052_ 6.3 S05 M05C4	111	A052_ 6.3 P71 BN71A4	111
252	8.9	10.7	5.5	1900	A052_ 5.5 S05 M05C4	111	A052_ 5.5 P71 BN71A4	111
285	7.9	12.1	9.6	1820	A052_ 9.6 S05 M05B2	111	A052_ 9.6 P63 BN63B2	111
322	7.0	12.9	8.5	1750	A052_ 8.5 S05 M05B2	111	A052_ 8.5 P63 BN63B2	111
380	5.9	14.4	7.2	1660	A052_ 7.2 S05 M05B2	111	A052_ 7.2 P63 BN63B2	111
433	5.2	15.4	6.3	1590	A052_ 6.3 S05 M05B2	111	A052_ 6.3 P63 BN63B2	111
501	4.5	16.7	5.5	1520	A052_ 5.5 S05 M05B2	111	A052_ 5.5 P63 BN63B2	111

0.37 кВт

0.56	5644	2.5	1632	75000	A904_ 1632 S1 M1LA6	152	A904_ 1632 P80 BN80A6	153
0.63	4972	1.6	1438	65000	A804_ 1438 S1 M1LA6	149	A804_ 1438 P80 BN80A6	150
0.74	4226	3.3	1222	75000	A904_ 1222 S1 M1LA6	152	A904_ 1222 P80 BN80A6	153
0.80	3939	1.3	1715	50000	A704_ 1715 S1 M1SD4	146	A704_ 1715 P71 BN71B4	147
0.87	3636	1.4	1583	50000	A704_ 1583 S1 M1SD4	146	A704_ 1583 P71 BN71B4	147
0.88	3577	2.2	1558	65000	A804_ 1558 S1 M1SD4	149	A804_ 1558 P71 BN71B4	150
0.95	3302	2.4	1438	65000	A804_ 1438 S1 M1SD4	149	A804_ 1438 P71 BN71B4	150
1.00	3091	1.6	1346	50000	A704_ 1346 S1 M1SD4	146	A704_ 1346 P71 BN71B4	147
1.00	3077	2.6	1340	65000	A804_ 1340 S1 M1SD4	149	A804_ 1340 P71 BN71B4	150
1.1	2853	1.8	1242	50000	A704_ 1242 S1 M1SD4	146	A704_ 1242 P71 BN71B4	147
1.1	2841	2.8	1237	65000	A804_ 1237 S1 M1SD4	149	A804_ 1237 P71 BN71B4	150
1.2	2668	1.9	1161	50000	A704_ 1161 S1 M1SD4	146	A704_ 1161 P71 BN71B4	147
1.3	2492	3.2	1085	65000	A804_ 1085 S1 M1SD4	149	A804_ 1085 P71 BN71B4	150
1.3	2462	2.0	1072	50000	A704_ 1072 S1 M1SD4	146	A704_ 1072 P71 BN71B4	147
1.4	2300	3.5	1001	65000	A804_ 1001 S1 M1SD4	149	A804_ 1001 P71 BN71B4	150
1.5	2128	2.3	926.5	50000	A704_ 926.5 S1 M1SD4	146	A704_ 926.5 P71 BN71B4	147
1.6	1964	2.5	855.3	50000	A704_ 855.3 S1 M1SD4	146	A704_ 855.3 P71 BN71B4	147
1.8	1754	2.8	763.9	50000	A704_ 763.9 S1 M1SD4	146	A704_ 763.9 P71 BN71B4	147
1.8	1735	1.6	755.4	30000	A604_ 755.4 S1 M1SD4	142	A604_ 755.4 P71 BN71B4	143
1.9	1626	0.9	707.9	20000	A504_ 707.9 S1 M1SD4	134	A504_ 707.9 P71 BN71B4	135
1.9	1619	3.1	705.1	50000	A704_ 705.1 S1 M1SD4	146	A704_ 705.1 P71 BN71B4	147
2.0	1601	1.7	697.3	30000	A604_ 697.3 S1 M1SD4	142	A604_ 697.3 P71 BN71B4	143

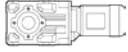





0.37 кВт

n_2 МИН ⁻¹	M_2 НМ	S	i	R_{n_2} H				
2.1	1481	3.4	644.6	50000	A704_ 644.6 S1 M1SD4	146	A704_ 644.6 P71 BN71B4	147
2.2	1457	1.9	634.6	30000	A604_ 634.6 S1 M1SD4	142	A604_ 634.6 P71 BN71B4	143
2.2	1450	1.0	631.2	20000	A504_ 631.2 S1 M1SD4	134	A504_ 631.2 P71 BN71B4	135
2.3	1345	2.1	585.8	30000	A604_ 585.8 S1 M1SD4	142	A604_ 585.8 P71 BN71B4	143
2.4	1319	1.1	574.2	20000	A504_ 574.2 S1 M1SD4	134	A504_ 574.2 P71 BN71B4	135
2.5	1245	2.2	542.0	30000	A604_ 542.0 S1 M1SD4	142	A604_ 542.0 P71 BN71B4	143
2.6	1216	1.2	529.5	20000	A504_ 529.5 S1 M1SD4	134	A504_ 529.5 P71 BN71B4	135
2.7	1149	2.4	500.3	30000	A604_ 500.3 S1 M1SD4	142	A604_ 500.3 P71 BN71B4	143
2.8	1106	1.4	481.6	20000	A504_ 481.6 S1 M1SD4	134	A504_ 481.6 P71 BN71B4	135
3.1	1026	1.5	446.8	20000	A504_ 446.8 S1 M1SD4	134	A504_ 446.8 P71 BN71B4	135
3.1	1007	2.8	438.4	30000	A604_ 438.4 S1 M1SD4	142	A604_ 438.4 P71 BN71B4	143
3.4	933	1.6	406.4	20000	A504_ 406.4 S1 M1SD4	134	A504_ 406.4 P71 BN71B4	135
3.4	929	3.0	404.7	30000	A604_ 404.7 S1 M1SD4	142	A604_ 404.7 P71 BN71B4	143
3.6	885	1.0	376.8	15000	A413_ 376.8 S1 M1SD4	130	A413_ 376.8 P71 BN71B4	131
3.7	840	1.8	365.6	20000	A504_ 365.6 S1 M1SD4	134	A504_ 365.6 P71 BN71B4	135
3.9	807	3.5	351.2	30000	A604_ 351.2 S1 M1SD4	142	A604_ 351.2 P71 BN71B4	143
4.1	764	2.0	332.6	20000	A504_ 332.6 S1 M1SD4	134	A504_ 332.6 P71 BN71B4	135
4.2	761	1.1	324.2	15000	A413_ 324.2 S1 M1SD4	130	A413_ 324.2 P71 BN71B4	131
4.7	685	1.2	291.7	15000	A413_ 291.7 S1 M1SD4	130	A413_ 291.7 P71 BN71B4	131
4.8	659	2.3	286.8	20000	A504_ 286.8 S1 M1SD4	134	A504_ 286.8 P71 BN71B4	135
5.1	636	0.9	270.7	12000	A353_ 270.7 S1 M1SD4	126	A353_ 270.7 P71 BN71B4	127
5.2	616	1.4	262.5	15000	A413_ 262.5 S1 M1SD4	130	A413_ 262.5 P71 BN71B4	131
5.3	599	2.5	260.9	20000	A504_ 260.9 S1 M1SD4	134	A504_ 260.9 P71 BN71B4	135
5.5	583	1.0	248.1	12000	A353_ 248.1 S1 M1SD4	126	A353_ 248.1 P71 BN71B4	127
5.7	565	1.5	240.6	15000	A413_ 240.6 S1 M1SD4	130	A413_ 240.6 P71 BN71B4	131
5.9	533	2.8	232.0	20000	A504_ 232.0 S1 M1SD4	134	A504_ 232.0 P71 BN71B4	135
6.1	524	1.1	223.2	12000	A353_ 223.2 S1 M1SD4	126	A353_ 223.2 P71 BN71B4	127
6.3	511	1.7	217.4	15000	A413_ 217.4 S1 M1SD4	130	A413_ 217.4 P71 BN71B4	131
6.5	485	3.1	211.0	20000	A504_ 211.0 S1 M1SD4	134	A504_ 211.0 P71 BN71B4	135
6.8	474	1.3	201.8	12000	A353_ 201.8 S1 M1SD4	126	A353_ 201.8 P71 BN71B4	127
6.9	464	1.8	197.5	15000	A413_ 197.5 S1 M1SD4	130	A413_ 197.5 P71 BN71B4	131
7.2	448	3.4	190.6	20000	A503_ 190.6 S1 M1SD4	134	A503_ 190.6 P71 BN71B4	135
7.3	442	1.4	188.3	12000	A353_ 188.3 S1 M1SD4	126	A353_ 188.3 P71 BN71B4	127
7.4	433	2.0	184.4	15000	A413_ 184.4 S1 M1SD4	130	A413_ 184.4 P71 BN71B4	131
8.0	403	1.5	171.8	12000	A353_ 171.8 S1 M1SD4	126	A353_ 171.8 P71 BN71B4	127
9.1	354	0.9	150.7	9600	A303_ 150.7 S1 M1SD4	122	A303_ 150.7 P71 BN71B4	123
9.1	354	1.7	150.6	12000	A353_ 150.6 S1 M1SD4	126	A353_ 150.6 P71 BN71B4	127
9.3	345	2.5	146.9	15000	A413_ 146.9 S1 M1SD4	130	A413_ 146.9 P71 BN71B4	131
10.0	323	1.0	137.4	9600	A303_ 137.4 S1 M1SD4	122	A303_ 137.4 P71 BN71B4	123
10.0	320	1.8	136.3	12000	A353_ 136.3 S1 M1SD4	126	A353_ 136.3 P71 BN71B4	127
11.4	283	1.1	120.5	9600	A303_ 120.5 S1 M1SD4	122	A303_ 120.5 P71 BN71B4	123
11.7	275	2.0	116.9	12000	A353_ 116.9 S1 M1SD4	126	A353_ 116.9 P71 BN71B4	127
11.8	272	3.1	115.9	15000	A413_ 115.9 S1 M1SD4	130	A413_ 115.9 P71 BN71B4	131
12.6	256	1.2	109.1	9600	A303_ 109.1 S1 M1SD4	122	A303_ 109.1 P71 BN71B4	123
13.0	248	2.1	105.5	12000	A353_ 105.5 S1 M1SD4	126	A353_ 105.5 P71 BN71B4	127
14.1	237	1.3	97.5	9600	A302_ 97.5 S1 M1SD4	122	A302_ 97.5 P71 BN71B4	123
14.3	232	2.3	95.6	12000	A352_ 95.6 S1 M1SD4	126	A352_ 95.6 P71 BN71B4	127
15.8	210	1.5	86.7	9600	A302_ 86.7 S1 M1SD4	122	A302_ 86.7 P71 BN71B4	123
16.6	200	3.0	82.5	12000	A352_ 82.5 S1 M1SD4	126	A352_ 82.5 P71 BN71B4	127
17.2	194	1.1	79.9	6200	A202_ 79.9 S1 M1SD4	118	A202_ 79.9 P71 BN71B4	119
17.9	186	1.9	76.5	9600	A302_ 76.5 S1 M1SD4	122	A302_ 76.5 P71 BN71B4	123
18.4	180	3.3	74.3	12000	A352_ 74.3 S1 M1SD4	126	A352_ 74.3 P71 BN71B4	127

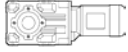

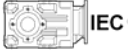

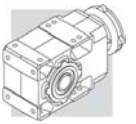

0.37 кВТ

n_2 МИН ⁻¹	M_2 НМ	S	i	R_{n2} H			 IEC 	
19.3	172	1.2	71.0	6200	A202_ 71.0 S1 M1SD4	118	A202_ 71.0 P71 BN71B4	119
20.7	160	2.4	66.0	9350	A302_ 66.0 S1 M1SD4	122	A302_ 66.0 P71 BN71B4	123
20.8	160	0.9	65.9	5500	A102_ 65.9 S1 M1SD4	114	A102_ 65.9 P71 BN71B4	115
21.7	153	1.6	63.1	6200	A202_ 63.1 S1 M1SD4	118	A202_ 63.1 P71 BN71B4	119
23.1	144	2.8	59.4	9080	A302_ 59.4 S1 M1SD4	122	A302_ 59.4 P71 BN71B4	123
23.4	142	1.1	58.6	5500	A102_ 58.6 S1 M1SD4	114	A102_ 58.6 P71 BN71B4	115
25.5	130	1.9	53.7	6090	A202_ 53.7 S1 M1SD4	118	A202_ 53.7 P71 BN71B4	119
26.0	128	3.2	52.7	8790	A302_ 52.7 S1 M1SD4	122	A302_ 52.7 P71 BN71B4	123
26.7	124	1.2	51.3	5490	A102_ 51.3 S1 M1SD4	114	A102_ 51.3 P71 BN71B4	115
28.4	117	2.1	48.3	5940	A202_ 48.3 S1 M1SD4	118	A202_ 48.3 P71 BN71B4	119
28.4	117	3.5	48.3	8580	A302_ 48.3 S1 M1SD4	122	A302_ 48.3 P71 BN71B4	123
30.0	110	0.9	45.4	3060	A052_ 45.4 S1 M1SD4	111	A052_ 45.4 P71 BN71B4	111
30.0	110	1.4	45.4	5350	A102_ 45.4 S1 M1SD4	114	A102_ 45.4 P71 BN71B4	115
32	105	2.4	43.2	5780	A202_ 43.2 S1 M1SD4	118	A202_ 43.2 P71 BN71B4	119
34	99	1.0	40.9	3020	A052_ 40.9 S1 M1SD4	111	A052_ 40.9 P71 BN71B4	111
34	99	1.5	40.9	5500	A102_ 40.9 S1 M1SD4	114	A102_ 40.9 P71 BN71B4	115
35	96	2.6	39.6	5650	A202_ 39.6 S1 M1SD4	118	A202_ 39.6 P71 BN71B4	119
39	86	2.9	35.4	5480	A202_ 35.4 S1 M1SD4	118	A202_ 35.4 P71 BN71B4	119
39	85	1.2	35.1	2950	A052_ 35.1 S1 M1SD4	111	A052_ 35.1 P71 BN71B4	111
39	85	1.8	35.1	5040	A102_ 35.1 S1 M1SD4	114	A102_ 35.1 P71 BN71B4	115
43	78	1.3	32.2	2900	A052_ 32.2 S1 M1SD4	111	A052_ 32.2 P71 BN71B4	111
43	78	1.9	32.2	5500	A102_ 32.2 S1 M1SD4	114	A102_ 32.2 P71 BN71B4	115
44	76	3.3	31.3	5310	A202_ 31.3 S1 M1SD4	118	A202_ 31.3 P71 BN71B4	119
47	71	3.5	29.2	5210	A202_ 29.2 S1 M1SD4	118	A202_ 29.2 P71 BN71B4	119
48	69	1.4	28.6	2840	A052_ 28.6 S1 M1SD4	111	A052_ 28.6 P71 BN71B4	111
48	69	2.2	28.6	4790	A102_ 28.6 S1 M1SD4	114	A102_ 28.6 P71 BN71B4	115
54	62	1.6	25.5	2770	A052_ 25.5 S1 M1SD4	111	A052_ 25.5 P71 BN71B4	111
54	62	2.4	25.5	5500	A102_ 25.5 S1 M1SD4	114	A102_ 25.5 P71 BN71B4	115
58	58	1.7	23.8	2730	A052_ 23.8 S1 M1SD4	111	A052_ 23.8 P71 BN71B4	111
58	58	2.6	23.8	4570	A102_ 23.8 S1 M1SD4	114	A102_ 23.8 P71 BN71B4	115
64	52	1.9	21.4	2670	A052_ 21.4 S1 M1SD4	111	A052_ 21.4 P71 BN71B4	111
64	52	2.9	21.4	5270	A102_ 21.4 S1 M1SD4	114	A102_ 21.4 P71 BN71B4	115
74	45	2.2	18.6	2590	A052_ 18.6 S1 M1SD4	111	A052_ 18.6 P71 BN71B4	111
74	45	3.3	18.6	4270	A102_ 18.6 S1 M1SD4	114	A102_ 18.6 P71 BN71B4	115
83	40	2.5	16.4	2510	A052_ 16.4 S1 M1SD4	111	A052_ 16.4 P71 BN71B4	111
98	34	3.0	13.9	2410	A052_ 13.9 S1 M1SD4	111	A052_ 13.9 P71 BN71B4	111
111	30	3.3	12.3	2350	A052_ 12.3 S1 M1SD4	111	A052_ 12.3 P71 BN71B4	111
130	26	3.9	10.6	2240	A052_ 10.6 S1 M1SD4	111	A052_ 10.6 P71 BN71B4	111
142	23	4.3	9.6	2190	A052_ 9.6 S1 M1SD4	111	A052_ 9.6 P71 BN71B4	111
161	21	4.8	8.5	2120	A052_ 8.5 S1 M1SD4	111	A052_ 8.5 P71 BN71B4	111
190	17.5	5.7	7.2	2030	A052_ 7.2 S1 M1SD4	111	A052_ 7.2 P71 BN71B4	111
216	15.4	6.5	6.3	1950	A052_ 6.3 S1 M1SD4	111	A052_ 6.3 P71 BN71B4	111
228	14.6	6.8	12.3	1920	A052_ 12.3 S05 M05C2	111	A052_ 12.3 P71 BN71A2	111
251	13.3	7.2	5.5	1870	A052_ 5.5 S1 M1SD4	111	A052_ 5.5 P71 BN71B4	111
265	12.5	6.4	10.6	1830	A052_ 10.6 S05 M05C2	111	A052_ 10.6 P71 BN71A2	111
291	11.4	8.3	9.6	1790	A052_ 9.6 S05 M05C2	111	A052_ 9.6 P71 BN71A2	111
331	10.0	9.0	8.5	1720	A052_ 8.5 S05 M05C2	111	A052_ 8.5 P71 BN71A2	111
388	8.6	9.9	7.2	1640	A052_ 7.2 S05 M05C2	111	A052_ 7.2 P71 BN71A2	111
445	7.5	10.7	6.3	1570	A052_ 6.3 S05 M05C2	111	A052_ 6.3 P71 BN71A2	111
512	6.5	11.6	5.5	1500	A052_ 5.5 S05 M05C2	111	A052_ 5.5 P71 BN71A2	111

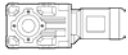

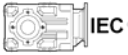



0.55 кВт

n_2 МИН ⁻¹	M_2 НМ	S	i	R_{n2} Н			 IEC 	
0.56	8299	1.7	1632	75000	A904_ 1632 S2 M2SA6	152	A904_ 1632 P80 BN80B6	153
0.64	7310	1.1	1438	65000	A804_ 1438 S2 M2SA6	149	A804_ 1438 P80 BN80B6	150
0.75	6213	2.3	1222	75000	A904_ 1222 S2 M2SA6	152	A904_ 1222 P80 BN80B6	153
0.80	5813	0.9	1715	50000	A704_ 1715 S1 M1LA4	146	A704_ 1715 P80 BN80A4	147
0.85	5532	2.5	1632	75000	A904_ 1632 S1 M1LA4	152	A904_ 1632 P80 BN80A4	153
0.87	5365	0.9	1583	50000	A704_ 1583 S1 M1LA4	146	A704_ 1583 P80 BN80A4	147
0.89	5279	1.5	1558	65000	A804_ 1558 S1 M1LA4	149	A804_ 1558 P80 BN80A4	150
0.92	5070	2.8	1507	75000	A904_ 1507 S1 M1LA4	152	A904_ 1507 P80 BN80A4	153
0.96	4873	1.6	1438	65000	A804_ 1438 S1 M1LA4	149	A804_ 1438 P80 BN80A4	150
1.00	4561	1.1	1346	50000	A704_ 1346 S1 M1LA4	146	A704_ 1346 P80 BN80A4	147
1.00	4541	1.8	1340	65000	A804_ 1340 S1 M1LA4	149	A804_ 1340 P80 BN80A4	150
1.00	4455	3.1	1324	75000	A904_ 1324 S1 M1LA4	152	A904_ 1324 P80 BN80A4	153
1.1	4211	1.2	1242	50000	A704_ 1242 S1 M1LA4	146	A704_ 1242 P80 BN80A4	147
1.1	4192	1.9	1237	65000	A804_ 1237 S1 M1LA4	149	A804_ 1237 P80 BN80A4	150
1.1	4112	3.4	1222	75000	A904_ 1222 S1 M1LA4	152	A904_ 1222 P80 BN80A4	153
1.2	3937	1.3	1161	50000	A704_ 1161 S1 M1LA4	146	A704_ 1161 P80 BN80A4	147
1.3	3677	2.2	1085	65000	A804_ 1085 S1 M1LA4	149	A804_ 1085 P80 BN80A4	150
1.3	3634	1.4	1072	50000	A704_ 1072 S1 M1LA4	146	A704_ 1072 P80 BN80A4	147
1.4	3394	2.4	1001	65000	A804_ 1001 S1 M1LA4	149	A804_ 1001 P80 BN80A4	150
1.5	3140	1.6	926.5	50000	A704_ 926.5 S1 M1LA4	146	A704_ 926.5 P80 BN80A4	147
1.5	3046	2.6	898.7	65000	A804_ 898.7 S1 M1LA4	149	A804_ 898.7 P80 BN80A4	150
1.6	2899	1.7	855.3	50000	A704_ 855.3 S1 M1LA4	146	A704_ 855.3 P80 BN80A4	147
1.7	2811	2.8	829.5	65000	A804_ 829.5 S1 M1LA4	149	A804_ 829.5 P80 BN80A4	150
1.8	2589	1.9	763.9	50000	A704_ 763.9 S1 M1LA4	146	A704_ 763.9 P80 BN80A4	147
1.8	2583	3.1	762.1	65000	A804_ 762.1 S1 M1LA4	149	A804_ 762.1 P80 BN80A4	150
1.8	2560	1.1	755.4	30000	A604_ 755.4 S1 M1LA4	142	A604_ 755.4 P80 BN80A4	143
2.0	2390	2.1	705.1	50000	A704_ 705.1 S1 M1LA4	146	A704_ 705.1 P80 BN80A4	147
2.0	2384	3.4	703.5	65000	A804_ 703.5 S1 M1LA4	149	A804_ 703.5 P80 BN80A4	150
2.0	2363	1.2	697.3	30000	A604_ 697.3 S1 M1LA4	142	A604_ 697.3 P80 BN80A4	143
2.1	2185	2.3	644.6	50000	A704_ 644.6 S1 M1LA4	146	A704_ 644.6 P80 BN80A4	147
2.2	2151	1.3	634.6	30000	A604_ 634.6 S1 M1LA4	142	A604_ 634.6 P80 BN80A4	143
2.3	2017	2.5	595.0	50000	A704_ 595.0 S1 M1LA4	146	A704_ 595.0 P80 BN80A4	147
2.4	1985	1.4	585.8	30000	A604_ 585.8 S1 M1LA4	142	A604_ 585.8 P80 BN80A4	143
2.5	1837	1.5	542.0	30000	A604_ 542.0 S1 M1LA4	142	A604_ 542.0 P80 BN80A4	143
2.7	1747	2.9	515.4	50000	A704_ 515.4 S1 M1LA4	146	A704_ 515.4 P80 BN80A4	147
2.8	1696	1.7	500.3	30000	A604_ 500.3 S1 M1LA4	142	A604_ 500.3 P80 BN80A4	143
2.9	1632	0.9	481.6	20000	A504_ 481.6 S1 M1LA4	134	A504_ 481.6 P80 BN80A4	135
2.9	1612	3.1	475.8	50000	A704_ 475.8 S1 M1LA4	146	A704_ 475.8 P80 BN80A4	147
3.1	1514	1.0	446.8	20000	A504_ 446.8 S1 M1LA4	134	A504_ 446.8 P80 BN80A4	135
3.1	1486	1.9	438.4	30000	A604_ 438.4 S1 M1LA4	142	A604_ 438.4 P80 BN80A4	143
3.4	1378	1.1	406.4	20000	A504_ 406.4 S1 M1LA4	134	A504_ 406.4 P80 BN80A4	135
3.4	1372	2.0	404.7	30000	A604_ 404.7 S1 M1LA4	142	A604_ 404.7 P80 BN80A4	143
3.8	1239	1.2	365.6	20000	A504_ 365.6 S1 M1LA4	134	A504_ 365.6 P80 BN80A4	135
3.9	1190	2.4	351.2	30000	A604_ 351.2 S1 M1LA4	142	A604_ 351.2 P80 BN80A4	143
4.1	1127	1.3	332.6	20000	A504_ 332.6 S1 M1LA4	134	A504_ 332.6 P80 BN80A4	135
4.3	1099	2.5	324.2	30000	A604_ 324.2 S1 M1LA4	142	A604_ 324.2 P80 BN80A4	143
4.8	972	1.5	286.8	20000	A504_ 286.8 S1 M1LA4	134	A504_ 286.8 P80 BN80A4	135
4.8	970	2.9	286.3	30000	A604_ 286.3 S1 M1LA4	142	A604_ 286.3 P80 BN80A4	143
5.2	896	3.1	264.3	30000	A604_ 264.3 S1 M1LA4	142	A604_ 264.3 P80 BN80A4	143
5.3	910	0.9	262.5	15000	A413_ 262.5 S1 M1LA4	130	A413_ 262.5 P80 BN80A4	131
5.3	884	1.7	260.9	20000	A504_ 260.9 S1 M1LA4	134	A504_ 260.9 P80 BN80A4	135
5.7	834	1.0	240.6	15000	A413_ 240.6 S1 M1LA4	130	A413_ 240.6 P80 BN80A4	131





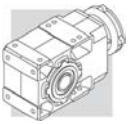

0.55 кВт

n_2 МИН ⁻¹	M_2 НМ	S	i	R_{n_2} H			 IEC 	
5.9	786	1.9	232.0	20000	A504_ 232.0 S1 M1LA4	134	A504_ 232.0 P80 BN80A4	135
6.3	753	1.1	217.4	15000	A413_ 217.4 S1 M1LA4	130	A413_ 217.4 P80 BN80A4	131
6.5	715	2.1	211.0	20000	A504_ 211.0 S1 M1LA4	134	A504_ 211.0 P80 BN80A4	135
7.0	685	1.2	197.5	15000	A413_ 197.5 S1 M1LA4	130	A413_ 197.5 P80 BN80A4	131
7.1	673	3.0	194.2	30000	A553_ 194.2 S1 M1LA4	138	A553_ 194.2 P80 BN80A4	139
7.2	660	2.3	190.6	20000	A503_ 190.6 S1 M1LA4	134	A503_ 190.6 P80 BN80A4	135
7.3	653	0.9	188.3	12000	A353_ 188.3 S1 M1LA4	126	A353_ 188.3 P80 BN80A4	127
7.5	639	1.3	184.4	15000	A413_ 184.4 S1 M1LA4	130	A413_ 184.4 P80 BN80A4	131
7.9	607	3.3	175.0	30000	A553_ 175.0 S1 M1LA4	138	A553_ 175.0 P80 BN80A4	139
8.0	601	2.5	173.4	20000	A503_ 173.4 S1 M1LA4	134	A503_ 173.4 P80 BN80A4	135
8.0	595	1.0	171.8	12000	A353_ 171.8 S1 M1LA4	126	A353_ 171.8 P80 BN80A4	127
9.0	532	2.8	154.6	20000	A503_ 154.6 S1 M1LA4	134	A503_ 154.6 P80 BN80A4	135
9.2	522	1.1	150.6	12000	A353_ 150.6 S1 M1LA4	126	A353_ 150.6 P80 BN80A4	127
9.4	509	1.7	146.9	15000	A413_ 146.9 S1 M1LA4	130	A413_ 146.9 P80 BN80A4	131
9.9	484	3.1	140.6	20000	A503_ 140.6 S1 M1LA4	134	A503_ 140.6 P80 BN80A4	135
10.1	472	1.2	136.3	12000	A353_ 136.3 S1 M1LA4	126	A353_ 136.3 P80 BN80A4	127
10.7	446	3.4	129.7	20000	A503_ 129.7 S1 M1LA4	134	A503_ 129.7 P80 BN80A4	135
11.8	405	1.4	116.9	12000	A353_ 116.9 S1 M1LA4	126	A353_ 116.9 P80 BN80A4	127
11.9	402	2.1	115.9	15000	A413_ 115.9 S1 M1LA4	130	A413_ 115.9 P80 BN80A4	131
13.1	366	1.4	105.5	12000	A353_ 105.5 S1 M1LA4	126	A353_ 105.5 P80 BN80A4	127
14.2	349	0.9	97.5	9600	A302_ 97.5 S1 M1LA4	122	A302_ 97.5 P80 BN80A4	123
14.4	342	1.6	95.6	12000	A352_ 95.6 S1 M1LA4	126	A352_ 95.6 P80 BN80A4	127
14.9	321	2.5	92.8	15000	A413_ 92.8 S1 M1LA4	130	A413_ 92.8 P80 BN80A4	131
15.9	310	1.0	86.7	9420	A302_ 86.7 S1 M1LA4	122	A302_ 86.7 P80 BN80A4	123
16.7	295	2.0	82.5	12000	A352_ 82.5 S1 M1LA4	126	A352_ 82.5 P80 BN80A4	127
17.4	284	3.0	79.2	15000	A412_ 79.2 S1 M1LA4	130	A412_ 79.2 P80 BN80A4	131
18.0	274	1.3	76.5	9180	A302_ 76.5 S1 M1LA4	122	A302_ 76.5 P80 BN80A4	123
18.6	266	2.3	74.3	12000	A352_ 74.3 S1 M1LA4	126	A352_ 74.3 P80 BN80A4	127
19.4	255	3.3	71.3	15000	A412_ 71.3 S1 M1LA4	130	A412_ 71.3 P80 BN80A4	131
20.9	236	1.6	66.0	8880	A302_ 66.0 S1 M1LA4	122	A302_ 66.0 P80 BN80A4	123
21.0	236	2.5	65.8	12000	A352_ 65.8 S1 M1LA4	126	A352_ 65.8 P80 BN80A4	127
21.9	226	1.1	63.1	5840	A202_ 63.1 S1 M1LA4	118	A202_ 63.1 P80 BN80A4	119
22.9	216	2.8	60.4	12000	A352_ 60.4 S1 M1LA4	126	A352_ 60.4 P80 BN80A4	127
23.2	213	1.9	59.4	8660	A302_ 59.4 S1 M1LA4	122	A302_ 59.4 P80 BN80A4	123
25.4	194	3.1	54.3	12000	A352_ 54.3 S1 M1LA4	126	A352_ 54.3 P80 BN80A4	127
25.7	192	1.3	53.7	5670	A202_ 53.7 S1 M1LA4	118	A202_ 53.7 P80 BN80A4	119
26.2	189	2.2	52.7	8410	A302_ 52.7 S1 M1LA4	122	A302_ 52.7 P80 BN80A4	123
28.1	176	3.4	49.1	12000	A352_ 49.1 S1 M1LA4	126	A352_ 49.1 P80 BN80A4	127
28.6	173	1.4	48.3	5560	A202_ 48.3 S1 M1LA4	118	A202_ 48.3 P80 BN80A4	119
28.6	173	2.4	48.3	8230	A302_ 48.3 S1 M1LA4	122	A302_ 48.3 P80 BN80A4	123
30.0	163	0.9	45.4	4910	A102_ 45.4 S1 M1LA4	114	A102_ 45.4 P80 BN80A4	115
32	155	2.6	43.4	8010	A302_ 43.4 S1 M1LA4	122	A302_ 43.4 P80 BN80A4	123
32	155	1.6	43.2	5440	A202_ 43.2 S1 M1LA4	118	A202_ 43.2 P80 BN80A4	119
34	146	1.0	40.9	5500	A102_ 40.9 S1 M1LA4	114	A102_ 40.9 P80 BN80A4	115
35	142	1.8	39.6	5340	A202_ 39.6 S1 M1LA4	118	A202_ 39.6 P80 BN80A4	119
35	141	2.9	39.3	7800	A302_ 39.3 S1 M1LA4	122	A302_ 39.3 P80 BN80A4	123
38	131	3.1	36.6	7660	A302_ 36.6 S1 M1LA4	122	A302_ 36.6 P80 BN80A4	123
39	127	2.0	35.4	5200	A202_ 35.4 S1 M1LA4	118	A202_ 35.4 P80 BN80A4	119
39	126	1.2	35.1	4700	A102_ 35.1 S1 M1LA4	114	A102_ 35.1 P80 BN80A4	115
41	120	3.4	33.4	7480	A302_ 33.4 S1 M1LA4	122	A302_ 33.4 P80 BN80A4	123
43	115	1.3	32.2	5490	A102_ 32.2 S1 M1LA4	114	A102_ 32.2 P80 BN80A4	115
44	112	2.2	31.3	5060	A202_ 31.3 S1 M1LA4	118	A202_ 31.3 P80 BN80A4	119

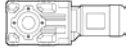

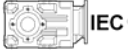
0.55 кВт





n_2 МИН ⁻¹	M_2 НМ	S	i	R_{n2} Н			 IEC 	
47	105	2.4	29.2	4970	A202_ 29.2 S1 M1LA4	118	A202_ 29.2 P80 BN80A4	119
48	102	1.0	28.6	2550	A052_ 28.6 S1 M1LA4	111	A052_ 28.6 P80 BN80A4	111
48	102	1.5	28.6	4510	A102_ 28.6 S1 M1LA4	114	A102_ 28.6 P80 BN80A4	115
52	95	2.6	26.5	4850	A202_ 26.5 S1 M1LA4	118	A202_ 26.5 P80 BN80A4	119
54	91	1.1	25.5	2510	A052_ 25.5 S1 M1LA4	111	A052_ 25.5 P80 BN80A4	111
54	91	1.6	25.5	5230	A102_ 25.5 S1 M1LA4	114	A102_ 25.5 P80 BN80A4	115
58	85	1.2	23.8	2490	A052_ 23.8 S1 M1LA4	111	A052_ 23.8 P80 BN80A4	111
58	85	1.8	23.8	4330	A102_ 23.8 S1 M1LA4	114	A102_ 23.8 P80 BN80A4	115
60	83	3.0	23.1	4690	A202_ 23.1 S1 M1LA4	118	A202_ 23.1 P80 BN80A4	119
65	76	1.3	21.4	2450	A052_ 21.4 S1 M1LA4	111	A052_ 21.4 P80 BN80A4	111
65	76	2.0	21.4	5020	A102_ 21.4 S1 M1LA4	114	A102_ 21.4 P80 BN80A4	115
65	76	3.3	21.2	4590	A202_ 21.2 S1 M1LA4	118	A202_ 21.2 P80 BN80A4	119
74	66	1.5	18.6	2400	A052_ 18.6 S1 M1LA4	111	A052_ 18.6 P80 BN80A4	111
74	66	2.3	18.6	4090	A102_ 18.6 S1 M1LA4	114	A102_ 18.6 P80 BN80A4	115
84	59	1.7	16.4	2340	A052_ 16.4 S1 M1LA4	111	A052_ 16.4 P80 BN80A4	111
84	59	2.5	16.4	4710	A102_ 16.4 S1 M1LA4	114	A102_ 16.4 P80 BN80A4	115
99	50	2.0	13.9	2270	A052_ 13.9 S1 M1LA4	111	A052_ 13.9 P80 BN80A4	111
99	50	3.0	13.9	3800	A102_ 13.9 S1 M1LA4	114	A102_ 13.9 P80 BN80A4	115
112	44	2.3	12.3	2220	A052_ 12.3 S1 M1LA4	111	A052_ 12.3 P80 BN80A4	111
112	44	3.2	12.3	3670	A102_ 12.3 S1 M1LA4	114	A102_ 12.3 P80 BN80A4	115
131	38	2.6	10.6	2130	A052_ 10.6 S1 M1LA4	111	A052_ 10.6 P80 BN80A4	111
144	34	2.9	9.6	2100	A052_ 9.6 S1 M1LA4	111	A052_ 9.6 P80 BN80A4	111
162	30	3.3	8.5	2030	A052_ 8.5 S1 M1LA4	111	A052_ 8.5 P80 BN80A4	111
171	29	3.1	16.4	2000	A052_ 16.4 S1 M1SD2	111	A052_ 16.4 P71 BN71B2	111
191	26	3.9	7.2	1950	A052_ 7.2 S1 M1LA4	111	A052_ 7.2 P80 BN80A4	111
218	23	4.4	6.3	1880	A052_ 6.3 S1 M1LA4	111	A052_ 6.3 P80 BN80A4	111
229	22	4.6	12.3	1860	A052_ 12.3 S1 M1SD2	111	A052_ 12.3 P71 BN71B2	111
252	19.6	4.9	5.5	1810	A052_ 5.5 S1 M1LA4	111	A052_ 5.5 P80 BN80A4	111
267	18.5	4.3	10.6	1780	A052_ 10.6 S1 M1SD2	111	A052_ 10.6 P71 BN71B2	111
293	16.8	5.6	9.6	1740	A052_ 9.6 S1 M1SD2	111	A052_ 9.6 P71 BN71B2	111
331	14.9	6.0	8.5	1680	A052_ 8.5 S1 M1SD2	111	A052_ 8.5 P71 BN71B2	111
391	12.6	6.7	7.2	1600	A052_ 7.2 S1 M1SD2	111	A052_ 7.2 P71 BN71B2	111
445	11.1	7.2	6.3	1540	A052_ 6.3 S1 M1SD2	111	A052_ 6.3 P71 BN71B2	111
516	9.6	7.8	5.5	1480	A052_ 5.5 S1 M1SD2	111	A052_ 5.5 P71 BN71B2	111

0.75 кВт

0.56	11316	1.2	1632	75000	A904_ 1632 S2 M2SB6	152	A904_ 1632 P90 BN90S6	153
0.61	10446	1.3	1507	75000	A904_ 1507 S2 M2SB6	152	A904_ 1507 P90 BN90S6	153
0.69	9179	1.5	1324	75000	A904_ 1324 S2 M2SB6	152	A904_ 1324 P90 BN90S6	153
0.75	8473	1.7	1222	75000	A904_ 1222 S2 M2SB6	152	A904_ 1222 P90 BN90S6	153
0.86	7436	1.9	1632	75000	A904_ 1632 S2 M2SA4	152	A904_ 1632 P80 BN80B4	153
0.90	7096	1.1	1558	65000	A804_ 1558 S2 M2SA4	149	A804_ 1558 P80 BN80B4	150
0.93	6864	2.0	1507	75000	A904_ 1507 S2 M2SA4	152	A904_ 1507 P80 BN80B4	153
0.97	6550	1.2	1438	65000	A804_ 1438 S2 M2SA4	149	A804_ 1438 P80 BN80B4	150
1.00	6104	1.3	1340	65000	A804_ 1340 S2 M2SA4	149	A804_ 1340 P80 BN80B4	150
1.1	6032	2.3	1324	75000	A904_ 1324 S2 M2SA4	152	A904_ 1324 P80 BN80B4	153
1.1	5660	0.9	1242	50000	A704_ 1242 S2 M2SA4	146	A704_ 1242 P80 BN80B4	147
1.1	5635	1.4	1237	65000	A804_ 1237 S2 M2SA4	149	A804_ 1237 P80 BN80B4	150

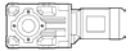

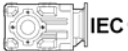

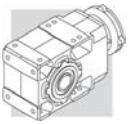

0.75 кВТ

n_2 МИН ⁻¹	M_2 НМ	S	i	R_{n_2} Н			 IEC 	
1.1	5568	2.5	1222	75000	A904_1222 S2 M2SA4	152	A904_1222 P80 BN80B4	153
1.2	5291	0.9	1161	50000	A704_1161 S2 M2SA4	146	A704_1161 P80 BN80B4	147
1.3	5060	2.8	1111	75000	A904_1111 S2 M2SA4	152	A904_1111 P80 BN80B4	153
1.3	4942	1.6	1085	65000	A804_1085 S2 M2SA4	149	A804_1085 P80 BN80B4	150
1.3	4884	1.0	1072	50000	A704_1072 S2 M2SA4	146	A704_1072 P80 BN80B4	147
1.4	4670	3.0	1025	75000	A904_1025 S2 M2SA4	152	A904_1025 P80 BN80B4	153
1.4	4562	1.8	1001	65000	A804_1001 S2 M2SA4	149	A804_1001 P80 BN80B4	150
1.5	4270	3.3	937.2	75000	A904_937.2 S2 M2SA4	152	A904_937.2 P80 BN80B4	153
1.5	4221	1.2	926.5	50000	A704_926.5 S2 M2SA4	146	A704_926.5 P80 BN80B4	147
1.6	4094	2.0	898.7	65000	A804_898.7 S2 M2SA4	149	A804_898.7 P80 BN80B4	150
1.6	3896	1.3	855.3	50000	A704_855.3 S2 M2SA4	146	A704_855.3 P80 BN80B4	147
1.7	3779	2.1	829.5	65000	A804_829.5 S2 M2SA4	149	A804_829.5 P80 BN80B4	150
1.8	3480	1.4	763.9	50000	A704_763.9 S2 M2SA4	146	A704_763.9 P80 BN80B4	147
1.8	3472	2.3	762.1	65000	A804_762.1 S2 M2SA4	149	A804_762.1 P80 BN80B4	150
2.0	3212	1.6	705.1	50000	A704_705.1 S2 M2SA4	146	A704_705.1 P80 BN80B4	147
2.0	3205	2.5	703.5	65000	A804_703.5 S2 M2SA4	149	A804_703.5 P80 BN80B4	150
2.0	3177	0.9	697.3	30000	A604_697.3 S2 M2SA4	142	A604_697.3 P80 BN80B4	143
2.2	2937	1.7	644.6	50000	A704_644.6 S2 M2SA4	146	A704_644.6 P80 BN80B4	147
2.2	2891	1.0	634.6	30000	A604_634.6 S2 M2SA4	142	A604_634.6 P80 BN80B4	143
2.3	2766	2.9	607.2	65000	A804_607.2 S2 M2SA4	149	A804_607.2 P80 BN80B4	150
2.4	2711	1.8	595.0	50000	A704_595.0 S2 M2SA4	146	A704_595.0 P80 BN80B4	147
2.4	2669	1.0	585.8	30000	A604_585.8 S2 M2SA4	142	A604_585.8 P80 BN80B4	143
2.5	2553	3.1	560.5	65000	A804_560.5 S2 M2SA4	149	A804_560.5 P80 BN80B4	150
2.6	2469	1.1	542.0	30000	A604_542.0 S2 M2SA4	142	A604_542.0 P80 BN80B4	143
2.7	2348	2.1	515.4	50000	A704_515.4 S2 M2SA4	146	A704_515.4 P80 BN80B4	147
2.8	2279	1.2	500.3	30000	A604_500.3 S2 M2SA4	142	A604_500.3 P80 BN80B4	143
2.9	2167	2.3	475.8	50000	A704_475.8 S2 M2SA4	146	A704_475.8 P80 BN80B4	147
3.2	1997	1.4	438.4	30000	A604_438.4 S2 M2SA4	142	A604_438.4 P80 BN80B4	143
3.5	1844	1.5	404.7	30000	A604_404.7 S2 M2SA4	142	A604_404.7 P80 BN80B4	143
3.5	1823	2.7	400.2	50000	A704_400.2 S2 M2SA4	146	A704_400.2 P80 BN80B4	147
3.8	1683	3.0	369.4	50000	A704_369.4 S2 M2SA4	146	A704_369.4 P80 BN80B4	147
3.8	1666	0.9	365.6	20000	A504_365.6 S2 M2SA4	134	A504_365.6 P80 BN80B4	135
4.0	1600	1.8	351.2	30000	A604_351.2 S2 M2SA4	142	A604_351.2 P80 BN80B4	143
4.2	1515	1.0	332.6	20000	A504_332.6 S2 M2SA4	134	A504_332.6 P80 BN80B4	135
4.3	1477	1.9	324.2	30000	A604_324.2 S2 M2SA4	142	A604_324.2 P80 BN80B4	143
4.4	1441	3.5	316.4	50000	A704_316.4 S2 M2SA4	146	A704_316.4 P80 BN80B4	147
4.9	1307	1.1	286.8	20000	A504_286.8 S2 M2SA4	134	A504_286.8 P80 BN80B4	135
4.9	1304	2.1	286.3	30000	A604_286.3 S2 M2SA4	142	A604_286.3 P80 BN80B4	143
5.3	1204	2.3	264.3	30000	A604_264.3 S2 M2SA4	142	A604_264.3 P80 BN80B4	143
5.4	1189	1.3	260.9	20000	A504_260.9 S2 M2SA4	134	A504_260.9 P80 BN80B4	135
6.0	1057	1.4	232.0	20000	A504_232.0 S2 M2SA4	134	A504_232.0 P80 BN80B4	135
6.2	1030	2.7	226.1	30000	A604_226.1 S2 M2SA4	142	A604_226.1 P80 BN80B4	143
6.6	961	1.6	211.0	20000	A504_211.0 S2 M2SA4	134	A504_211.0 P80 BN80B4	135
6.7	951	2.9	208.7	30000	A604_208.7 S2 M2SA4	142	A604_208.7 P80 BN80B4	143
7.1	920	0.9	197.5	15000	A413_197.5 S2 M2SA4	130	A413_197.5 P80 BN80B4	131
7.2	905	2.2	194.2	30000	A553_194.2 S2 M2SA4	138	A553_194.2 P80 BN80B4	139
7.3	888	1.7	190.6	20000	A503_190.6 S2 M2SA4	134	A503_190.6 P80 BN80B4	135
7.5	865	3.2	185.8	30000	A603_185.8 S2 M2SA4	142	A603_185.8 P80 BN80B4	143
7.6	859	1.0	184.4	15000	A413_184.4 S2 M2SA4	130	A413_184.4 P80 BN80B4	131
8.0	815	2.5	175.0	30000	A553_175.0 S2 M2SA4	138	A553_175.0 P80 BN80B4	139
8.1	808	1.9	173.4	20000	A503_173.4 S2 M2SA4	134	A503_173.4 P80 BN80B4	135
8.2	799	3.5	171.5	30000	A603_171.5 S2 M2SA4	142	A603_171.5 P80 BN80B4	143

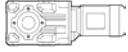

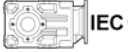



0.75 кВт



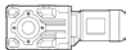

n_2 МИН ⁻¹	M_2 НМ	S	i	R_{n2} H			IEC 	
8.7	747	2.7	160.4	30000	A553_ 160.4 S2 M2SA4	138	A553_ 160.4 P80 BN80B4	139
9.1	720	2.1	154.6	20000	A503_ 154.6 S2 M2SA4	134	A503_ 154.6 P80 BN80B4	135
9.5	684	1.2	146.9	15000	A413_ 146.9 S2 M2SA4	130	A413_ 146.9 P80 BN80B4	131
9.5	684	2.9	146.8	30000	A553_ 146.8 S2 M2SA4	138	A553_ 146.8 P80 BN80B4	139
10.0	655	2.3	140.6	20000	A503_ 140.6 S2 M2SA4	134	A503_ 140.6 P80 BN80B4	135
10.3	635	0.9	136.3	12000	A353_ 136.3 S2 M2SA4	126	A353_ 136.3 P80 BN80B4	127
10.5	618	3.2	132.7	30000	A553_ 132.7 S2 M2SA4	138	A553_ 132.7 P80 BN80B4	139
10.8	604	2.5	129.7	20000	A503_ 129.7 S2 M2SA4	134	A503_ 129.7 P80 BN80B4	135
11.3	577	3.5	123.9	30000	A553_ 123.9 S2 M2SA4	138	A553_ 123.9 P80 BN80B4	139
11.9	549	2.7	118.0	20000	A503_ 118.0 S2 M2SA4	134	A503_ 118.0 P80 BN80B4	135
12.0	545	1.0	116.9	12000	A353_ 116.9 S2 M2SA4	126	A353_ 116.9 P80 BN80B4	127
12.1	540	1.6	115.9	15000	A413_ 115.9 S2 M2SA4	130	A413_ 115.9 P80 BN80B4	131
12.8	510	2.9	109.4	20000	A503_ 109.4 S2 M2SA4	134	A503_ 109.4 P80 BN80B4	135
13.3	492	1.1	105.5	12000	A353_ 105.5 S2 M2SA4	126	A353_ 105.5 P80 BN80B4	127
14.1	464	3.2	99.5	20000	A503_ 99.5 S2 M2SA4	134	A503_ 99.5 P80 BN80B4	135
14.6	460	1.2	95.6	12000	A352_ 95.6 S2 M2SA4	126	A352_ 95.6 P80 BN80B4	127
15.1	432	1.9	92.8	15000	A413_ 92.8 S2 M2SA4	130	A413_ 92.8 P80 BN80B4	131
17.0	397	1.5	82.5	12000	A352_ 82.5 S2 M2SA4	126	A352_ 82.5 P80 BN80B4	127
17.7	381	2.2	79.2	15000	A412_ 79.2 S2 M2SA4	130	A412_ 79.2 P80 BN80B4	131
18.3	368	1.0	76.5	8580	A302_ 76.5 S2 M2SA4	122	A302_ 76.5 P80 BN80B4	123
18.8	357	1.7	74.3	12000	A352_ 74.3 S2 M2SA4	126	A352_ 74.3 P80 BN80B4	127
19.6	343	2.5	71.3	15000	A412_ 71.3 S2 M2SA4	130	A412_ 71.3 P80 BN80B4	131
21.2	318	1.2	66.0	8360	A302_ 66.0 S2 M2SA4	122	A302_ 66.0 P80 BN80B4	123
21.3	317	1.9	65.8	12000	A352_ 65.8 S2 M2SA4	126	A352_ 65.8 P80 BN80B4	127
21.8	309	2.8	64.2	15000	A412_ 64.2 S2 M2SA4	130	A412_ 64.2 P80 BN80B4	131
23.2	290	2.1	60.4	12000	A352_ 60.4 S2 M2SA4	126	A352_ 60.4 P80 BN80B4	127
23.6	286	1.4	59.4	8190	A302_ 59.4 S2 M2SA4	122	A302_ 59.4 P80 BN80B4	123
23.8	283	3.0	58.8	15000	A412_ 58.8 S2 M2SA4	130	A412_ 58.8 P80 BN80B4	131
25.8	261	2.3	54.3	12000	A352_ 54.3 S2 M2SA4	126	A352_ 54.3 P80 BN80B4	127
26.1	258	1.0	53.7	5210	A202_ 53.7 S2 M2SA4	118	A202_ 53.7 P80 BN80B4	119
26.3	256	3.3	53.1	15000	A412_ 53.1 S2 M2SA4	130	A412_ 53.1 P80 BN80B4	131
26.6	253	1.6	52.7	7990	A302_ 52.7 S2 M2SA4	122	A302_ 52.7 P80 BN80B4	123
28.5	236	2.5	49.1	12000	A352_ 49.1 S2 M2SA4	126	A352_ 49.1 P80 BN80B4	127
29.0	232	1.1	48.3	5140	A202_ 48.3 S2 M2SA4	118	A202_ 48.3 P80 BN80B4	119
29.0	232	1.8	48.3	7840	A302_ 48.3 S2 M2SA4	122	A302_ 48.3 P80 BN80B4	123
31	220	2.7	45.8	12000	A352_ 45.8 S2 M2SA4	126	A352_ 45.8 P80 BN80B4	127
32	209	2.0	43.4	7660	A302_ 43.4 S2 M2SA4	122	A302_ 43.4 P80 BN80B4	123
32	208	1.2	43.2	5060	A202_ 43.2 S2 M2SA4	118	A202_ 43.2 P80 BN80B4	119
34	201	3.0	41.8	11900	A352_ 41.8 S2 M2SA4	126	A352_ 41.8 P80 BN80B4	127
35	191	1.3	39.6	4990	A202_ 39.6 S2 M2SA4	118	A202_ 39.6 P80 BN80B4	119
36	189	2.2	39.3	7480	A302_ 39.3 S2 M2SA4	122	A302_ 39.3 P80 BN80B4	123
38	176	2.3	36.6	7360	A302_ 36.6 S2 M2SA4	122	A302_ 36.6 P80 BN80B4	123
38	176	3.4	36.6	11500	A352_ 36.6 S2 M2SA4	126	A352_ 36.6 P80 BN80B4	127
40	170	1.5	35.4	4890	A202_ 35.4 S2 M2SA4	118	A202_ 35.4 P80 BN80B4	119
40	169	0.9	35.1	4320	A102_ 35.1 S2 M2SA4	114	A102_ 35.1 P80 BN80B4	115
42	161	2.5	33.4	7200	A302_ 33.4 S2 M2SA4	122	A302_ 33.4 P80 BN80B4	123
43	155	1.0	32.2	5080	A102_ 32.2 S2 M2SA4	114	A102_ 32.2 P80 BN80B4	115
45	151	1.7	31.3	4780	A202_ 31.3 S2 M2SA4	118	A202_ 31.3 P80 BN80B4	119
48	141	2.9	29.3	6960	A302_ 29.3 S2 M2SA4	122	A302_ 29.3 P80 BN80B4	123
48	141	1.8	29.2	4710	A202_ 29.2 S2 M2SA4	118	A202_ 29.2 P80 BN80B4	119
49	137	1.1	28.6	4200	A102_ 28.6 S2 M2SA4	114	A102_ 28.6 P80 BN80B4	115
53	128	3.2	26.5	6790	A302_ 26.5 S2 M2SA4	122	A302_ 26.5 P80 BN80B4	123



0.75 кВт

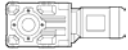

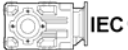

n_2 МИН ⁻¹	M_2 НМ	S	i	R_{n2} H				
53	127	2.0	26.5	4620	A202_ 26.5 S2 M2SA4	118	A202_ 26.5 P80 BN80B4	119
55	123	1.2	25.5	4900	A102_ 25.5 S2 M2SA4	114	A102_ 25.5 P80 BN80B4	115
59	114	1.3	23.8	4070	A102_ 23.8 S2 M2SA4	114	A102_ 23.8 P80 BN80B4	115
61	111	2.2	23.1	4480	A202_ 23.1 S2 M2SA4	118	A202_ 23.1 P80 BN80B4	119
66	103	1.0	21.4	2210	A052_ 21.4 S2 M2SA4	111	A052_ 21.4 P80 BN80B4	111
66	103	1.5	21.4	4740	A102_ 21.4 S2 M2SA4	114	A102_ 21.4 P80 BN80B4	115
66	102	2.4	21.2	4390	A202_ 21.2 S2 M2SA4	118	A202_ 21.2 P80 BN80B4	119
75	89	1.1	18.6	2190	A052_ 18.6 S2 M2SA4	111	A052_ 18.6 P80 BN80B4	111
75	89	1.7	18.6	3880	A102_ 18.6 S2 M2SA4	114	A102_ 18.6 P80 BN80B4	115
77	87	2.9	18.1	4230	A202_ 18.1 S2 M2SA4	118	A202_ 18.1 P80 BN80B4	119
85	79	1.3	16.4	2160	A052_ 16.4 S2 M2SA4	111	A052_ 16.4 P80 BN80B4	111
85	79	1.9	16.4	4490	A102_ 16.4 S2 M2SA4	114	A102_ 16.4 P80 BN80B4	115
87	78	3.2	16.2	4110	A202_ 16.2 S2 M2SA4	118	A202_ 16.2 P80 BN80B4	119
101	67	1.5	13.9	2110	A052_ 13.9 S2 M2SA4	111	A052_ 13.9 P80 BN80B4	111
101	67	2.2	13.9	3640	A102_ 13.9 S2 M2SA4	114	A102_ 13.9 P80 BN80B4	115
114	59	1.7	12.3	2080	A052_ 12.3 S2 M2SA4	111	A052_ 12.3 P80 BN80B4	111
114	59	2.4	12.3	3530	A102_ 12.3 S2 M2SA4	114	A102_ 12.3 P80 BN80B4	115
133	51	2.0	10.6	2010	A052_ 10.6 S2 M2SA4	111	A052_ 10.6 P80 BN80B4	111
133	51	3.0	10.6	3400	A102_ 10.6 S2 M2SA4	114	A102_ 10.6 P80 BN80B4	115
146	46	2.2	9.6	1990	A052_ 9.6 S2 M2SA4	111	A052_ 9.6 P80 BN80B4	111
146	46	3.0	9.6	3320	A102_ 9.6 S2 M2SA4	114	A102_ 9.6 P80 BN80B4	115
164	41	2.4	8.5	1940	A052_ 8.5 S2 M2SA4	111	A052_ 8.5 P80 BN80B4	111
164	41	3.4	8.5	3820	A102_ 8.5 S2 M2SA4	114	A102_ 8.5 P80 BN80B4	115
194	35	2.9	7.2	1870	A052_ 7.2 S2 M2SA4	111	A052_ 7.2 P80 BN80B4	111
221	30	3.3	6.3	1810	A052_ 6.3 S2 M2SA4	111	A052_ 6.3 P80 BN80B4	111
256	26	3.6	5.5	1750	A052_ 5.5 S2 M2SA4	111	A052_ 5.5 P80 BN80B4	111
266	25	3.2	10.6	1720	A052_ 10.6 S1 M1LA2	111	A052_ 10.6 P80 BN80A2	111
292	23	4.1	9.6	1690	A052_ 9.6 S1 M1LA2	111	A052_ 9.6 P80 BN80A2	111
330	20	4.4	8.5	1640	A052_ 8.5 S1 M1LA2	111	A052_ 8.5 P80 BN80A2	111
390	17.3	4.9	7.2	1570	A052_ 7.2 S1 M1LA2	111	A052_ 7.2 P80 BN80A2	111
444	15.2	5.3	6.3	1510	A052_ 6.3 S1 M1LA2	111	A052_ 6.3 P80 BN80A2	111
514	13.1	5.7	5.5	1450	A052_ 5.5 S1 M1LA2	111	A052_ 5.5 P80 BN80A2	111

1.1 кВт

n_2 МИН ⁻¹	M_2 НМ	S	i	R_{n2} H				
0.61	15320	0.9	1507	75000	A904_ 1507 S3 M3SA6	152	A904_ 1507 P90 BN90L6	153
0.69	13462	1.0	1324	75000	A904_ 1324 S3 M3SA6	152	A904_ 1324 P90 BN90L6	153
0.75	12427	1.1	1222	75000	A904_ 1222 S3 M3SA6	152	A904_ 1222 P90 BN90L6	153
0.86	10907	1.3	1632	75000	A904_ 1632 S2 M2SB4	152	A904_ 1632 P90 BN90S4	153
0.93	10068	1.4	1507	75000	A904_ 1507 S2 M2SB4	152	A904_ 1507 P90 BN90S4	153
1.0	8953	0.9	1340	65000	A804_ 1340 S2 M2SB4	149	A804_ 1340 P90 BN90S4	150
1.1	8847	1.6	1324	75000	A904_ 1324 S2 M2SB4	152	A904_ 1324 P90 BN90S4	153
1.1	8264	1.0	1237	65000	A804_ 1237 S2 M2SB4	149	A804_ 1237 P90 BN90S4	150
1.1	8166	1.7	1222	75000	A904_ 1222 S2 M2SB4	152	A904_ 1222 P90 BN90S4	153
1.3	7421	1.9	1111	75000	A904_ 1111 S2 M2SB4	152	A904_ 1111 P90 BN90S4	153
1.3	7249	1.1	1085	65000	A804_ 1085 S2 M2SB4	149	A804_ 1085 P90 BN90S4	150
1.4	6850	2.0	1025	75000	A904_ 1025 S2 M2SB4	152	A904_ 1025 P90 BN90S4	153

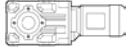

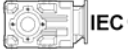



1.1 кВт

n_2 МИН ⁻¹	M_2 НМ	S	i	R_{n_2} Н				
1.4	6691	1.2	1001	65000	A804_1001 S2 M2SB4	149	A804_1001 P90 BN90S4	150
1.5	6262	2.2	937.2	75000	A904_937.2 S2 M2SB4	152	A904_937.2 P90 BN90S4	153
1.6	6005	1.3	898.7	65000	A804_898.7 S2 M2SB4	149	A804_898.7 P90 BN90S4	150
1.6	5780	2.4	865.1	75000	A904_865.1 S2 M2SB4	152	A904_865.1 P90 BN90S4	153
1.6	5715	0.9	855.3	50000	A704_855.3 S2 M2SB4	146	A704_855.3 P90 BN90S4	147
1.7	5543	1.4	829.5	65000	A804_829.5 S2 M2SB4	149	A804_829.5 P90 BN90S4	150
1.8	5124	2.7	766.9	75000	A904_766.9 S2 M2SB4	152	A904_766.9 P90 BN90S4	153
1.8	5104	1.0	763.9	50000	A704_763.9 S2 M2SB4	146	A704_763.9 P90 BN90S4	147
1.8	5092	1.6	762.1	65000	A804_762.1 S2 M2SB4	149	A804_762.1 P90 BN90S4	150
2.0	4730	3.0	707.9	75000	A904_707.9 S2 M2SB4	152	A904_707.9 P90 BN90S4	153
2.0	4711	1.1	705.1	50000	A704_705.1 S2 M2SB4	146	A704_705.1 P90 BN90S4	147
2.0	4700	1.7	703.5	65000	A804_703.5 S2 M2SB4	149	A804_703.5 P90 BN90S4	150
2.2	4307	1.2	644.6	50000	A704_644.6 S2 M2SB4	146	A704_644.6 P90 BN90S4	147
2.3	4057	2.0	607.2	65000	A804_607.2 S2 M2SB4	149	A804_607.2 P90 BN90S4	150
2.3	4019	3.5	601.6	75000	A904_601.6 S2 M2SB4	152	A904_601.6 P90 BN90S4	153
2.4	3976	1.3	595.0	50000	A704_595.0 S2 M2SB4	146	A704_595.0 P90 BN90S4	147
2.5	3745	2.1	560.5	65000	A804_560.5 S2 M2SB4	149	A804_560.5 P90 BN90S4	150
2.7	3444	1.5	515.4	50000	A704_515.4 S2 M2SB4	146	A704_515.4 P90 BN90S4	147
2.9	3200	2.5	478.9	65000	A804_478.9 S2 M2SB4	149	A804_478.9 P90 BN90S4	150
2.9	3179	1.6	475.8	50000	A704_475.8 S2 M2SB4	146	A704_475.8 P90 BN90S4	147
3.2	2954	2.7	442.1	65000	A804_442.1 S2 M2SB4	149	A804_442.1 P90 BN90S4	150
3.2	2929	1.0	438.4	30000	A604_438.4 S2 M2SB4	142	A604_438.4 P90 BN90S4	143
3.5	2704	1.0	404.7	30000	A604_404.7 S2 M2SB4	142	A604_404.7 P90 BN90S4	143
3.5	2674	1.9	400.2	50000	A704_400.2 S2 M2SB4	146	A704_400.2 P90 BN90S4	147
3.7	2562	3.1	383.5	65000	A804_383.5 S2 M2SB4	149	A804_383.5 P90 BN90S4	150
3.8	2468	2.0	369.4	50000	A704_369.4 S2 M2SB4	146	A704_369.4 P90 BN90S4	150
4.0	2365	3.4	354.0	65000	A804_354.0 S2 M2SB4	149	A804_354.0 P90 BN90S4	150
4.0	2347	1.2	351.2	30000	A604_351.2 S2 M2SB4	142	A604_351.2 P90 BN90S4	143
4.3	2166	1.3	324.2	30000	A604_324.2 S2 M2SB4	142	A604_324.2 P90 BN90S4	143
4.4	2114	2.4	316.4	50000	A704_316.4 S2 M2SB4	146	A704_316.4 P90 BN90S4	147
4.8	1951	2.6	292.0	50000	A704_292.0 S2 M2SB4	146	A704_292.0 P90 BN90S4	147
4.9	1913	1.5	286.3	30000	A604_286.3 S2 M2SB4	142	A604_286.3 P90 BN90S4	143
5.3	1766	1.6	264.3	30000	A604_264.3 S2 M2SB4	142	A604_264.3 P90 BN90S4	143
5.4	1743	0.9	260.9	20000	A504_260.9 S2 M2SB4	134	A504_260.9 P90 BN90S4	135
5.9	1594	3.1	238.6	50000	A704_238.6 S2 M2SB4	146	A704_238.6 P90 BN90S4	147
6.0	1550	1.0	232.0	20000	A504_232.0 S2 M2SB4	134	A504_232.0 P90 BN90S4	135
6.2	1511	1.9	226.1	30000	A604_226.1 S2 M2SB4	142	A604_226.1 P90 BN90S4	143
6.4	1472	3.4	220.3	50000	A704_220.3 S2 M2SB4	146	A704_220.3 P90 BN90S4	147
6.6	1410	1.1	211.0	20000	A504_211.0 S2 M2SB4	134	A504_211.0 P90 BN90S4	135
6.7	1395	2.0	208.7	30000	A604_208.7 S2 M2SB4	142	A604_208.7 P90 BN90S4	143
7.2	1327	1.5	194.2	30000	A553_194.2 S2 M2SB4	138	A553_194.2 P90 BN90S4	139
7.3	1302	1.2	190.6	20000	A503_190.6 S2 M2SB4	134	A503_190.6 P90 BN90S4	135
7.5	1269	2.2	185.8	30000	A603_185.8 S2 M2SB4	142	A603_185.8 P90 BN90S4	143
8.0	1196	1.7	175.0	30000	A553_175.0 S2 M2SB4	138	A553_175.0 P90 BN90S4	139
8.1	1184	1.3	173.4	20000	A503_173.4 S2 M2SB4	134	A503_173.4 P90 BN90S4	135
8.2	1171	2.4	171.5	30000	A603_171.5 S2 M2SB4	142	A603_171.5 P90 BN90S4	143
8.7	1096	1.8	160.4	30000	A553_160.4 S2 M2SB4	138	A553_160.4 P90 BN90S4	139
9.0	1066	2.6	156.0	30000	A603_156.0 S2 M2SB4	142	A603_156.0 P90 BN90S4	143
9.1	1056	1.4	154.6	20000	A503_154.6 S2 M2SB4	134	A503_154.6 P90 BN90S4	135
9.5	1003	2.0	146.8	30000	A553_146.8 S2 M2SB4	138	A553_146.8 P90 BN90S4	139
9.7	984	2.8	144.0	30000	A603_144.0 S2 M2SB4	142	A603_144.0 P90 BN90S4	143
10.0	961	1.6	140.6	20000	A503_140.6 S2 M2SB4	134	A503_140.6 P90 BN90S4	135

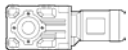



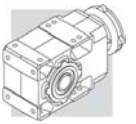

1.1 кВТ

n_2 МИН ⁻¹	M_2 НМ	S	i	R_{n_2} Н			 IEC 	
10.5	911	3.1	133.3	30000	A603_ 133.3 S2 M2SB4	142	A603_ 133.3 P90 BN90S4	143
10.5	907	2.2	132.7	30000	A553_ 132.7 S2 M2SB4	138	A553_ 132.7 P90 BN90S4	139
10.8	886	1.7	129.7	20000	A503_ 129.7 S2 M2SB4	134	A503_ 129.7 P90 BN90S4	135
11.3	846	2.4	123.9	30000	A553_ 123.9 S2 M2SB4	138	A553_ 123.9 P90 BN90S4	139
11.4	841	3.3	123.0	30000	A603_ 123.0 S2 M2SB4	142	A603_ 123.0 P90 BN90S4	143
11.9	806	1.9	118.0	20000	A503_ 118.0 S2 M2SB4	134	A503_ 118.0 P90 BN90S4	135
12.1	792	1.1	115.9	15000	A413_ 115.9 S2 M2SB4	130	A413_ 115.9 P90 BN90S4	131
12.8	748	2.0	109.4	20000	A503_ 109.4 S2 M2SB4	134	A503_ 109.4 P90 BN90S4	135
13.8	693	2.9	101.4	30000	A553_ 101.4 S2 M2SB4	138	A553_ 101.4 P90 BN90S4	139
14.1	680	2.2	99.5	20000	A503_ 99.5 S2 M2SB4	134	A503_ 99.5 P90 BN90S4	135
15.1	634	1.3	92.8	15000	A413_ 92.8 S2 M2SB4	130	A413_ 92.8 P90 BN90S4	131
15.6	612	2.5	89.5	20000	A503_ 89.5 S2 M2SB4	134	A503_ 89.5 P90 BN90S4	135
17.0	582	1.0	82.5	12000	A352_ 82.5 S2 M2SB4	126	A352_ 82.5 P90 BN90S4	127
17.2	556	2.7	81.5	20000	A503_ 81.5 S2 M2SB4	134	A503_ 81.5 P90 BN90S4	135
17.7	559	1.5	79.2	15000	A412_ 79.2 S2 M2SB4	130	A412_ 79.2 P90 BN90S4	131
18.8	524	1.1	74.3	12000	A352_ 74.3 S2 M2SB4	126	A352_ 74.3 P90 BN90S4	127
19.6	503	1.7	71.3	15000	A412_ 71.3 S2 M2SB4	130	A412_ 71.3 P90 BN90S4	131
19.9	480	3.1	70.2	20000	A503_ 70.2 S2 M2SB4	134	A503_ 70.2 P90 BN90S4	135
21.3	465	1.3	65.8	12000	A352_ 65.8 S2 M2SB4	126	A352_ 65.8 P90 BN90S4	127
21.8	453	1.9	64.2	15000	A412_ 64.2 S2 M2SB4	130	A412_ 64.2 P90 BN90S4	131
21.9	436	3.4	63.9	20000	A503_ 63.9 S2 M2SB4	134	A503_ 63.9 P90 BN90S4	135
23.2	426	1.4	60.4	12000	A352_ 60.4 S2 M2SB4	126	A352_ 60.4 P90 BN90S4	127
23.6	419	1.0	59.4	7420	A302_ 59.4 S2 M2SB4	122	A302_ 59.4 P90 BN90S4	123
23.8	415	2.0	58.8	15000	A412_ 58.8 S2 M2SB4	130	A412_ 58.8 P90 BN90S4	131
25.8	383	1.6	54.3	12000	A352_ 54.3 S2 M2SB4	126	A352_ 54.3 P90 BN90S4	127
26.3	375	2.3	53.1	15000	A412_ 53.1 S2 M2SB4	130	A412_ 53.1 P90 BN90S4	131
26.6	372	1.1	52.7	7310	A302_ 52.7 S2 M2SB4	122	A302_ 52.7 P90 BN90S4	123
28.5	346	1.7	49.1	11800	A352_ 49.1 S2 M2SB4	126	A352_ 49.1 P90 BN90S4	127
29.0	341	1.2	48.3	7220	A302_ 48.3 S2 M2SB4	122	A302_ 48.3 P90 BN90S4	123
29.0	341	2.5	48.3	15000	A412_ 48.3 S2 M2SB4	130	A412_ 48.3 P90 BN90S4	131
31	323	1.9	45.8	11700	A352_ 45.8 S2 M2SB4	126	A352_ 45.8 P90 BN90S4	127
31	318	2.6	45.1	15000	A412_ 45.1 S2 M2SB4	130	A412_ 45.1 P90 BN90S4	131
32	306	1.3	43.4	7100	A302_ 43.4 S2 M2SB4	122	A302_ 43.4 P90 BN90S4	123
34	295	2.0	41.8	11400	A352_ 41.8 S2 M2SB4	126	A352_ 41.8 P90 BN90S4	127
36	277	1.5	39.3	6970	A302_ 39.3 S2 M2SB4	122	A302_ 39.3 P90 BN90S4	123
38	259	1.6	36.6	6880	A302_ 36.6 S2 M2SB4	122	A302_ 36.6 P90 BN90S4	123
38	258	2.3	36.6	11100	A352_ 36.6 S2 M2SB4	126	A352_ 36.6 P90 BN90S4	127
39	253	3.1	35.9	14300	A412_ 35.9 S2 M2SB4	130	A412_ 35.9 P90 BN90S4	131
40	250	1.0	35.4	4380	A202_ 35.4 S2 M2SB4	118	A202_ 35.4 P90 BN90S4	119
42	236	1.7	33.4	6760	A302_ 33.4 S2 M2SB4	122	A302_ 33.4 P90 BN90S4	123
42	234	2.6	33.2	10800	A352_ 33.2 S2 M2SB4	126	A352_ 33.2 P90 BN90S4	127
45	221	1.1	31.3	4320	A202_ 31.3 S2 M2SB4	118	A202_ 31.3 P90 BN90S4	119
48	207	2.0	29.3	6580	A302_ 29.3 S2 M2SB4	122	A302_ 29.3 P90 BN90S4	123
48	206	1.2	29.2	4290	A202_ 29.2 S2 M2SB4	118	A202_ 29.2 P90 BN90S4	119
49	201	3.0	28.4	10400	A352_ 28.4 S2 M2SB4	126	A352_ 28.4 P90 BN90S4	127
53	187	2.2	26.5	6440	A302_ 26.5 S2 M2SB4	122	A302_ 26.5 P90 BN90S4	123
53	187	1.3	26.5	4230	A202_ 26.5 S2 M2SB4	118	A202_ 26.5 P90 BN90S4	119
55	181	3.3	25.7	10100	A352_ 25.7 S2 M2SB4	126	A352_ 25.7 P90 BN90S4	127
59	168	0.9	23.8	3640	A102_ 23.8 S2 M2SB4	114	A102_ 23.8 P90 BN90S4	115
61	163	1.5	23.1	4140	A202_ 23.1 S2 M2SB4	118	A202_ 23.1 P90 BN90S4	119
62	161	2.6	22.8	6220	A302_ 22.8 S2 M2SB4	122	A302_ 22.8 P90 BN90S4	123
66	151	1.0	21.4	4280	A102_ 21.4 S2 M2SB4	114	A102_ 21.4 P90 BN90S4	115

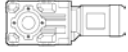

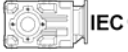
1.1 кВт





n_2 МИН ⁻¹	M_2 НМ	S	i	R_{n2} H			 IEC 	
66	150	1.7	21.2	4080	A202_ 21.2 S2 M2SB4	118	A202_ 21.2 P90 BN90S4	119
68	145	2.8	20.5	6070	A302_ 20.5 S2 M2SB4	122	A302_ 20.5 P90 BN90S4	123
75	131	1.1	18.6	3540	A102_ 18.6 S2 M2SB4	114	A102_ 18.6 P90 BN90S4	115
77	128	2.0	18.1	3970	A202_ 18.1 S2 M2SB4	118	A202_ 18.1 P90 BN90S4	119
78	127	3.2	18.0	5880	A302_ 18.0 S2 M2SB4	122	A302_ 18.0 P90 BN90S4	123
85	116	1.3	16.4	4130	A102_ 16.4 S2 M2SB4	114	A102_ 16.4 P90 BN90S4	115
86	115	3.3	16.3	5740	A302_ 16.3 S2 M2SB4	122	A302_ 16.3 P90 BN90S4	123
87	114	2.2	16.2	3880	A202_ 16.2 S2 M2SB4	118	A202_ 16.2 P90 BN90S4	119
99	99	2.5	14.1	3770	A202_ 14.1 S2 M2SB4	118	A202_ 14.1 P90 BN90S4	119
101	98	1.0	13.9	1840	A052_ 13.9 S2 M2SB4	111		
101	98	1.5	13.9	3380	A102_ 13.9 S2 M2SB4	114	A102_ 13.9 P90 BN90S4	115
114	87	1.2	12.3	1850	A052_ 12.3 S2 M2SB4	111		111
114	87	1.6	12.3	3300	A102_ 12.3 S2 M2SB4	114	A102_ 12.3 P90 BN90S4	115
117	84	2.5	12.0	3620	A202_ 12.0 S2 M2SB4	118	A202_ 12.0 P90 BN90S4	119
133	75	1.3	10.6	1810	A052_ 10.6 S2 M2SB4	111		111
133	75	2.0	10.6	3210	A102_ 10.6 S2 M2SB4	114	A102_ 10.6 P90 BN90S4	115
135	73	3.1	10.3	3510	A202_ 10.3 S2 M2SB4	118	A202_ 10.3 P90 BN90S4	119
146	68	1.5	9.6	1810	A052_ 9.6 S2 M2SB4	111		
146	68	2.1	9.6	3140	A102_ 9.6 S2 M2SB4	114	A102_ 9.6 P90 BN90S4	115
149	66	3.2	9.4	3420	A202_ 9.4 S2 M2SB4	118	A202_ 9.4 P90 BN90S4	119
164	60	1.7	8.5	1780	A052_ 8.5 S2 M2SB4	111		
164	60	2.3	8.5	3630	A102_ 8.5 S2 M2SB4	114	A102_ 8.5 P90 BN90S4	115
194	51	2.0	7.2	1730	A052_ 7.2 S2 M2SB4	111		
194	51	2.8	7.2	2940	A102_ 7.2 S2 M2SB4	114	A102_ 7.2 P90 BN90S4	115
221	45	2.2	6.3	1690	A052_ 6.3 S2 M2SB4	111		
221	45	3.1	6.3	3390	A102_ 6.3 S2 M2SB4	114	A102_ 6.3 P90 BN90S4	115
228	43	3.2	12.3	2830	A102_ 12.3 S2 M2SA2	114	A102_ 12.3 P80 BN80B2	115
256	39	2.5	5.5	1640	A052_ 5.5 S2 M2SB4	111		
291	34	2.8	9.6	1600	A052_ 9.6 S2 M2SA2	111	A052_ 9.6 P80 BN80B2	111
329	30	3.0	8.5	1560	A052_ 8.5 S2 M2SA2	111	A052_ 8.5 P80 BN80B2	111
388	25	3.3	7.2	1500	A052_ 7.2 S2 M2SA2	111	A052_ 7.2 P80 BN80B2	111
442	22	3.6	6.3	1450	A052_ 6.3 S2 M2SA2	111	A052_ 6.3 P80 BN80B2	111
512	19.3	3.9	5.5	1400	A052_ 5.5 S2 M2SA2	111	A052_ 5.5 P80 BN80B2	111

1.5 кВт

0.86	14767	0.9	1632	75000	A904_ 1632 S3 M3SA4	152	A904_ 1632 P90 BN90LA4	153
0.94	13631	1.0	1507	75000	A904_ 1507 S3 M3SA4	152	A904_ 1507 P90 BN90LA4	153
1.1	11978	1.2	1324	75000	A904_ 1324 S3 M3SA4	152	A904_ 1324 P90 BN90LA4	153
1.2	11057	1.3	1222	75000	A904_ 1222 S3 M3SA4	152	A904_ 1222 P90 BN90LA4	153
1.3	10047	1.4	1111	75000	A904_ 1111 S3 M3SA4	152	A904_ 1111 P90 BN90LA4	153
1.4	9274	1.5	1025	75000	A904_ 1025 S3 M3SA4	152	A904_ 1025 P90 BN90LA4	153
1.4	9060	0.9	1001	65000	A804_ 1001 S3 M3SA4	149	A804_ 1001 P90 BN90LA4	150
1.5	8478	1.7	937.2	75000	A904_ 937.2 S3 M3SA4	152	A904_ 937.2 P90 BN90LA4	153
1.6	8130	1.0	898.7	65000	A804_ 898.7 S3 M3SA4	149	A804_ 898.7 P90 BN90LA4	150
1.6	7826	1.8	865.1	75000	A904_ 865.1 S3 M3SA4	152	A904_ 865.1 P90 BN90LA4	153
1.7	7505	1.1	829.5	65000	A804_ 829.5 S3 M3SA4	149	A804_ 829.5 P90 BN90LA4	150
1.8	6938	2.0	766.9	75000	A904_ 766.9 S3 M3SA4	152	A904_ 766.9 P90 BN90LA4	153

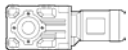



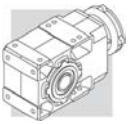

1.5 кВт

n_2 МИН ⁻¹	M_2 НМ	S	i	R_{n_2} Н			 IEC 	
1.9	6894	1.2	762.1	65000	A804_ 762.1 S3 M3SA4	149	A804_ 762.1 P90 BN90LA4	150
2.0	6404	2.2	707.9	75000	A904_ 707.9 S3 M3SA4	152	A904_ 707.9 P90 BN90LA4	153
2.0	6364	1.3	703.5	65000	A804_ 703.5 S3 M3SA4	149	A804_ 703.5 P90 BN90LA4	150
2.2	5832	0.9	644.6	50000	A704_ 644.6 S3 M3SA4	146	A704_ 644.6 P90 BN90LA4	147
2.3	5493	1.5	607.2	65000	A804_ 607.2 S3 M3SA4	149	A804_ 607.2 P90 BN90LA4	150
2.3	5442	2.6	601.6	75000	A904_ 601.6 S3 M3SA4	152	A904_ 601.6 P90 BN90LA4	153
2.4	5383	0.9	595.0	50000	A704_ 595.0 S3 M3SA4	146	A704_ 595.0 P90 BN90LA4	147
2.5	5070	1.6	560.5	65000	A804_ 560.5 S3 M3SA4	149	A804_ 560.5 P90 BN90LA4	150
2.5	5024	2.8	555.3	75000	A904_ 555.3 S3 M3SA4	152	A904_ 555.3 P90 BN90LA4	153
2.7	4663	1.1	515.4	50000	A704_ 515.4 S3 M3SA4	146	A704_ 515.4 P90 BN90LA4	147
2.9	4402	3.2	486.6	75000	A904_ 486.6 S3 M3SA4	152	A904_ 486.6 P90 BN90LA4	153
2.9	4333	1.8	478.9	65000	A804_ 478.9 S3 M3SA4	149	A804_ 478.9 P90 BN90LA4	150
3.0	4304	1.2	475.8	50000	A704_ 475.8 S3 M3SA4	146	A704_ 475.8 P90 BN90LA4	147
3.1	4063	3.4	449.2	75000	A904_ 449.2 S3 M3SA4	152	A904_ 449.2 P90 BN90LA4	153
3.2	3999	2.0	442.1	65000	A804_ 442.1 S3 M3SA4	149	A804_ 442.1 P90 BN90LA4	150
3.5	3620	1.4	400.2	50000	A704_ 400.2 S3 M3SA4	146	A704_ 400.2 P90 BN90LA4	147
3.7	3469	2.3	383.5	65000	A804_ 383.5 S3 M3SA4	149	A804_ 383.5 P90 BN90LA4	150
3.8	3342	1.5	369.4	50000	A704_ 369.4 S3 M3SA4	146	A704_ 369.4 P90 BN90LA4	147
4.0	3202	2.5	354.0	65000	A804_ 354.0 S3 M3SA4	149	A804_ 354.0 P90 BN90LA4	150
4.0	3177	0.9	351.2	30000	A604_ 351.2 S3 M3SA4	142	A604_ 351.2 P90 BN90LA4	143
4.3	2933	1.0	324.2	30000	A604_ 324.2 S3 M3SA4	142	A604_ 324.2 P90 BN90LA4	143
4.5	2862	1.7	316.4	50000	A704_ 316.4 S3 M3SA4	146	A704_ 316.4 P90 BN90LA4	147
4.7	2718	2.9	300.4	65000	A804_ 300.4 S3 M3SA4	149	A804_ 300.4 P90 BN90LA4	150
4.8	2642	1.9	292.0	50000	A704_ 292.0 S3 M3SA4	146	A704_ 292.0 P90 BN90LA4	147
4.9	2590	1.1	286.3	30000	A604_ 286.3 S3 M3SA4	142	A604_ 286.3 P90 BN90LA4	143
5.1	2509	3.2	277.3	65000	A804_ 277.3 S3 M3SA4	149	A804_ 277.3 P90 BN90LA4	150
5.3	2391	1.2	264.3	30000	A604_ 264.3 S3 M3SA4	142	A604_ 264.3 P90 BN90LA4	143
5.9	2159	2.3	238.6	50000	A704_ 238.6 S3 M3SA4	146	A704_ 238.6 P90 BN90LA4	147
6.2	2046	1.4	226.1	30000	A604_ 226.1 S3 M3SA4	142	A604_ 226.1 P90 BN90LA4	143
6.4	1993	2.5	220.3	50000	A704_ 220.3 S3 M3SA4	146	A704_ 220.3 P90 BN90LA4	147
6.8	1888	1.5	208.7	30000	A604_ 208.7 S3 M3SA4	142	A604_ 208.7 P90 BN90LA4	143
7.3	1796	1.1	194.2	30000	A553_ 194.2 S3 M3SA4	138	A553_ 194.2 P90 BN90LA4	139
7.6	1718	1.6	185.8	30000	A603_ 185.8 S3 M3SA4	142	A603_ 185.8 P90 BN90LA4	143
7.7	1664	3.0	183.9	50000	A704_ 183.9 S3 M3SA4	146	A704_ 183.9 P90 BN90LA4	147
8.1	1619	1.2	175.0	30000	A553_ 175.0 S3 M3SA4	138	A553_ 175.0 P90 BN90LA4	139
8.1	1604	0.9	173.4	20000	A503_ 173.4 S3 M3SA4	134	A503_ 173.4 P90 BN90LA4	135
8.2	1586	1.8	171.5	30000	A603_ 171.5 S3 M3SA4	142	A603_ 171.5 P90 BN90LA4	143
8.3	1536	3.3	169.8	50000	A704_ 169.8 S3 M3SA4	146	A704_ 169.8 P90 BN90LA4	147
8.8	1484	1.3	160.4	30000	A553_ 160.4 S3 M3SA4	138	A553_ 160.4 P90 BN90LA4	139
9.0	1443	1.9	156.0	30000	A603_ 156.0 S3 M3SA4	142	A603_ 156.0 P90 BN90LA4	143
9.1	1430	1.0	154.6	20000	A503_ 154.6 S3 M3SA4	134	A503_ 154.6 P90 BN90LA4	135
9.2	1422	2.8	153.7	50000	A703_ 153.7 S3 M3SA4	146	A703_ 153.7 P90 BN90LA4	147
9.6	1358	1.5	146.8	30000	A553_ 146.8 S3 M3SA4	138	A553_ 146.8 P90 BN90LA4	139
9.8	1332	2.1	144.0	30000	A603_ 144.0 S3 M3SA4	142	A603_ 144.0 P90 BN90LA4	143
10.0	1301	1.2	140.6	20000	A503_ 140.6 S3 M3SA4	134	A503_ 140.6 P90 BN90LA4	135
10.6	1233	2.3	133.3	30000	A603_ 133.3 S3 M3SA4	142	A603_ 133.3 P90 BN90LA4	143
10.6	1228	1.6	132.7	30000	A553_ 132.7 S3 M3SA4	138	A553_ 132.7 P90 BN90LA4	139
10.9	1199	1.3	129.7	20000	A503_ 129.7 S3 M3SA4	134	A503_ 129.7 P90 BN90LA4	135
11.4	1146	1.7	123.9	30000	A553_ 123.9 S3 M3SA4	138	A553_ 123.9 P90 BN90LA4	139
11.5	1138	2.5	123.0	30000	A603_ 123.0 S3 M3SA4	142	A603_ 123.0 P90 BN90LA4	143
12.0	1091	1.4	118.0	20000	A503_ 118.0 S3 M3SA4	134	A503_ 118.0 P90 BN90LA4	135
12.9	1012	1.5	109.4	20000	A503_ 109.4 S3 M3SA4	134	A503_ 109.4 P90 BN90LA4	135

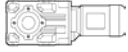

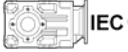

1.5 кВт

n_2 МИН ⁻¹	M_2 НМ	S	i	R_{n2} Н			 IEC 	
12.9	1012	1.5	109.4	20000	A503_109.4 S3 M3SA4	134	A503_109.4 P90 BN90LA4	135
13.1	997	2.8	107.8	30000	A603_107.8 S3 M3SA4	142	A603_107.8 P90 BN90LA4	143
13.9	938	2.1	101.4	30000	A553_101.4 S3 M3SA4	138	A553_101.4 P90 BN90LA4	139
14.2	921	1.6	99.5	20000	A503_99.5 S3 M3SA4	134	A503_99.5 P90 BN90LA4	135
14.2	920	3.0	99.5	30000	A603_99.5 S3 M3SA4	142	A603_99.5 P90 BN90LA4	143
15.2	858	0.9	92.8	15000	A413_92.8 S3 M3SA4	130	A413_92.8 P90 BN90LA4	131
15.7	828	1.8	89.5	20000	A503_89.5 S3 M3SA4	134	A503_89.5 P90 BN90LA4	135
16.3	799	3.5	86.4	30000	A603_86.4 S3 M3SA4	142	A603_86.4 P90 BN90LA4	143
17.3	753	2.0	81.5	20000	A503_81.5 S3 M3SA4	134	A503_81.5 P90 BN90LA4	135
17.7	736	2.7	79.5	30000	A553_79.5 S3 M3SA4	138	A553_79.5 P90 BN90LA4	139
17.8	757	1.1	79.2	15000	A412_79.2 S3 M3SA4	130	A412_79.2 P90 BN90LA4	131
19.8	681	1.2	71.3	15000	A412_71.3 S3 M3SA4	130	A412_71.3 P90 BN90LA4	131
20.1	650	2.3	70.2	20000	A503_70.2 S3 M3SA4	134	A503_70.2 P90 BN90LA4	135
21.4	629	1.0	65.8	11600	A352_65.8 S3 M3SA4	126	A352_65.8 P90 BN90LA4	127
21.9	595	3.4	64.3	30000	A553_64.3 S3 M3SA4	138	A553_64.3 P90 BN90LA4	139
22.0	613	1.4	64.2	15000	A412_64.2 S3 M3SA4	130	A412_64.2 P90 BN90LA4	131
22.1	591	2.5	63.9	20000	A503_63.9 S3 M3SA4	134	A503_63.9 P90 BN90LA4	135
23.4	577	1.0	60.4	11500	A352_60.4 S3 M3SA4	126	A352_60.4 P90 BN90LA4	127
24.0	562	1.5	58.8	15000	A412_58.8 S3 M3SA4	130	A412_58.8 P90 BN90LA4	131
24.8	526	2.9	56.8	20000	A503_56.8 S3 M3SA4	134	A503_56.8 P90 BN90LA4	135
26.0	519	1.2	54.3	11300	A352_54.3 S3 M3SA4	126	A352_54.3 P90 BN90LA4	127
26.5	508	1.7	53.1	15000	A412_53.1 S3 M3SA4	130	A412_53.1 P90 BN90LA4	131
27.3	478	3.1	51.7	19700	A503_51.7 S3 M3SA4	134	A503_51.7 P90 BN90LA4	135
28.7	469	1.3	49.1	11100	A352_49.1 S3 M3SA4	126	A352_49.1 P90 BN90LA4	127
29.2	461	1.8	48.3	14900	A412_48.3 S3 M3SA4	130	A412_48.3 P90 BN90LA4	131
31	438	1.4	45.8	11000	A352_45.8 S3 M3SA4	126	A352_45.8 P90 BN90LA4	127
31	431	1.9	45.1	14600	A412_45.1 S3 M3SA4	130	A412_45.1 P90 BN90LA4	131
32	415	1.0	43.4	6450	A302_43.4 S3 M3SA4	122	A302_43.4 P90 BN90LA4	123
34	399	1.5	41.8	10800	A352_41.8 S3 M3SA4	126	A352_41.8 P90 BN90LA4	127
36	375	1.1	39.3	6380	A302_39.3 S3 M3SA4	122	A302_39.3 P90 BN90LA4	123
38	350	1.2	36.6	6330	A302_36.6 S3 M3SA4	122	A302_36.6 P90 BN90LA4	123
38	350	1.7	36.6	10500	A352_36.6 S3 M3SA4	126	A352_36.6 P90 BN90LA4	127
39	343	2.3	35.9	13800	A412_35.9 S3 M3SA4	130	A412_35.9 P90 BN90LA4	131
42	319	1.3	33.4	6260	A302_33.4 S3 M3SA4	122	A302_33.4 P90 BN90LA4	123
43	317	1.9	33.2	10300	A352_33.2 S3 M3SA4	126	A352_33.2 P90 BN90LA4	127
48	280	1.5	29.3	6140	A302_29.3 S3 M3SA4	122	A302_29.3 P90 BN90LA4	123
50	272	2.2	28.4	9940	A352_28.4 S3 M3SA4	126	A352_28.4 P90 BN90LA4	127
50	271	2.7	28.3	13000	A412_28.3 S3 M3SA4	130	A412_28.3 P90 BN90LA4	131
53	254	1.6	26.5	6040	A302_26.5 S3 M3SA4	122	A302_26.5 P90 BN90LA4	123
53	253	1.0	26.5	3790	A202_26.5 S3 M3SA4	118	A202_26.5 P90 BN90LA4	119
55	245	2.4	25.7	9710	A352_25.7 S3 M3SA4	126	A352_25.7 P90 BN90LA4	127
61	221	1.1	23.1	3760	A202_23.1 S3 M3SA4	118	A202_23.1 P90 BN90LA4	119
62	217	1.9	22.8	5870	A302_22.8 S3 M3SA4	122	A302_22.8 P90 BN90LA4	123
62	217	3.1	22.7	12200	A412_22.7 S3 M3SA4	130	A412_22.7 P90 BN90LA4	131
63	215	2.8	22.5	9400	A352_22.5 S3 M3SA4	126	A352_22.5 P90 BN90LA4	127
66	203	1.2	21.2	3730	A202_21.2 S3 M3SA4	118	A202_21.2 P90 BN90LA4	119
69	196	2.1	20.5	5760	A302_20.5 S3 M3SA4	122	A302_20.5 P90 BN90LA4	123
69	195	3.1	20.4	9170	A352_20.4 S3 M3SA4	126	A352_20.4 P90 BN90LA4	127
78	173	1.4	18.1	3660	A202_18.1 S3 M3SA4	118	A202_18.1 P90 BN90LA4	119
78	172	2.3	18.0	5600	A302_18.0 S3 M3SA4	122	A302_18.0 P90 BN90LA4	123
86	157	1.0	16.4	3720	A102_16.4 S3 M3SA4	114	A102_16.4 P90 BN90LA4	115
86	156	2.5	16.3	5480	A302_16.3 S3 M3SA4	122	A302_16.3 P90 BN90LA4	123

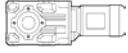

1.5 кВт



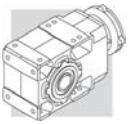

n_2 МИН ⁻¹	M_2 НМ	S	i	R_{n2} H				
87	154	1.6	16.2	3600	A202_ 16.2 S3 M3SA4	118	A202_ 16.2 P90 BN90LA4	119
100	134	1.8	14.1	3530	A202_ 14.1 S3 M3SA4	118	A202_ 14.1 P90 BN90LA4	119
101	133	1.1	13.9	3090	A102_ 13.9 S3 M3SA4	114	A102_ 13.9 P90 BN90LA4	115
104	130	2.9	13.6	5250	A302_ 13.6 S3 M3SA4	122	A302_ 13.6 P90 BN90LA4	123
115	118	1.2	12.3	3040	A102_ 12.3 S3 M3SA4	114	A102_ 12.3 P90 BN90LA4	115
118	114	1.8	12.0	3420	A202_ 12.0 S3 M3SA4	118	A202_ 12.0 P90 BN90LA4	119
120	113	2.7	11.8	5060	A302_ 11.8 S3 M3SA4	122	A302_ 11.8 P90 BN90LA4	123
123	109	3.2	22.8	5040	A302_ 22.8 S2 M2SB2	122	A302_ 22.8 P90 BN90SA2	123
134	101	1.5	10.6	2990	A102_ 10.6 S3 M3SA4	114	A102_ 10.6 P90 BN90LA4	115
135	100	3.4	10.5	4930	A302_ 10.5 S3 M3SA4	122	A302_ 10.5 P90 BN90LA4	123
136	99	2.3	10.3	3330	A202_ 10.3 S3 M3SA4	118	A202_ 10.3 P90 BN90LA4	119
147	92	1.5	9.6	2940	A102_ 9.6 S3 M3SA4	114	A102_ 9.6 P90 BN90LA4	115
150	90	2.3	9.4	3250	A202_ 9.4 S3 M3SA4	118	A202_ 9.4 P90 BN90LA4	119
151	89	3.4	9.3	4770	A302_ 9.3 S3 M3SA4	122	A302_ 9.3 P90 BN90LA4	123
166	81	1.7	8.5	3420	A102_ 8.5 S3 M3SA4	114	A102_ 8.5 P90 BN90LA4	115
168	80	2.6	8.4	3180	A202_ 8.4 S3 M3SA4	118	A202_ 8.4 P90 BN90LA4	119
193	70	3.0	7.3	3080	A202_ 7.3 S3 M3SA4	118	A202_ 7.3 P90 BN90LA4	119
196	69	2.0	7.2	2790	A102_ 7.2 S3 M3SA4	114	A102_ 7.2 P90 BN90LA4	115
216	62	3.4	6.5	3000	A202_ 6.5 S3 M3SA4	118	A202_ 6.5 P90 BN90LA4	119
223	61	2.3	6.3	3220	A102_ 6.3 S3 M3SA4	114	A102_ 6.3 P90 BN90LA4	115
258	52	2.7	5.5	2630	A102_ 5.5 S3 M3SA4	114	A102_ 5.5 P90 BN90LA4	115
291	46	3.0	9.6	2560	A102_ 9.6 S2 M2SB2	114	A102_ 9.6 P90 BN90SA2	115
329	41	3.4	8.5	2950	A102_ 8.5 S2 M2SB2	114	A102_ 8.5 P90 BN90SA2	115
388	35	2.4	7.2	1420	A052_ 7.2 S2 M2SB2	111		
442	30	2.6	6.3	1380	A052_ 6.3 S2 M2SB2	111		
512	26	2.9	5.5	1340	A052_ 5.5 S2 M2SB2	111		

2.2 кВт

1.2	16217	0.9	1222	75000	A904_ 1222 S3 M3LA4	152	A904_ 1222 P100 BN100LA4	153
1.3	14736	1.0	1111	75000	A904_ 1111 S3 M3LA4	152	A904_ 1111 P100 BN100LA4	153
1.4	13602	1.0	1025	75000	A904_ 1025 S3 M3LA4	152	A904_ 1025 P100 BN100LA4	153
1.5	12435	1.1	937.2	75000	A904_ 937.2 S3 M3LA4	152	A904_ 937.2 P100 BN100LA4	153
1.6	11479	1.2	865.1	75000	A904_ 865.1 S3 M3LA4	152	A904_ 865.1 P100 BN100LA4	153
1.8	10176	1.4	766.9	75000	A904_ 766.9 S3 M3LA4	152	A904_ 766.9 P100 BN100LA4	153
2.0	9393	1.5	707.9	75000	A904_ 707.9 S3 M3LA4	152	A904_ 707.9 P100 BN100LA4	153
2.0	9334	0.9	703.5	65000	A804_ 703.5 S3 M3LA4	149	A804_ 703.5 P100 BN100LA4	150
2.3	8056	1.0	607.2	65000	A804_ 607.2 S3 M3LA4	149	A804_ 607.2 P100 BN100LA4	150
2.3	7982	1.8	601.6	75000	A904_ 601.6 S3 M3LA4	152	A904_ 601.6 P100 BN100LA4	153
2.5	7436	1.1	560.5	65000	A804_ 560.5 S3 M3LA4	149	A804_ 560.5 P100 BN100LA4	150
2.5	7368	1.9	555.3	75000	A904_ 555.3 S3 M3LA4	152	A904_ 555.3 P100 BN100LA4	153
2.9	6456	2.2	486.6	75000	A904_ 486.6 S3 M3LA4	152	A904_ 486.6 P100 BN100LA4	153
2.9	6355	1.3	478.9	65000	A804_ 478.9 S3 M3LA4	149	A804_ 478.9 P100 BN100LA4	150
3.1	5960	2.3	449.2	75000	A904_ 449.2 S3 M3LA4	152	A904_ 449.2 P100 BN100LA4	153
3.2	5866	1.4	442.1	65000	A804_ 442.1 S3 M3LA4	149	A804_ 442.1 P100 BN100LA4	150
3.5	5310	0.9	400.2	50000	A704_ 400.2 S3 M3LA4	146	A704_ 400.2 P100 BN100LA4	147
3.7	5114	2.7	385.4	75000	A904_ 385.4 S3 M3LA4	152	A904_ 385.4 P100 BN100LA4	153
3.7	5088	1.6	383.5	65000	A804_ 383.5 S3 M3LA4	149	A804_ 383.5 P100 BN100LA4	150
3.8	4901	1.0	369.4	50000	A704_ 369.4 S3 M3LA4	146	A704_ 369.4 P100 BN100LA4	147

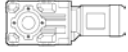

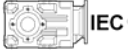



2.2 кВт

n_2 МИН ⁻¹	M_2 НМ	S	i	R_{n_2} Н				
4.0	4721	3.0	355.8	75000	A904_ 355.8 S3 M3LA4	152	A904_ 355.8 P100 BN100LA4	153
4.0	4697	1.7	354.0	65000	A804_ 354.0 S3 M3LA4	149	A804_ 354.0 P100 BN100LA4	150
4.5	4198	1.2	316.4	50000	A704_ 316.4 S3 M3LA4	146	A704_ 316.4 P100 BN100LA4	147
4.6	4045	3.5	304.9	75000	A904_ 304.9 S3 M3LA4	152	A904_ 304.9 P100 BN100LA4	153
4.7	3986	2.0	300.4	65000	A804_ 300.4 S3 M3LA4	149	A804_ 300.4 P100 BN100LA4	150
4.8	3875	1.3	292.0	50000	A704_ 292.0 S3 M3LA4	146	A704_ 292.0 P100 BN100LA4	147
5.1	3679	2.2	277.3	65000	A804_ 277.3 S3 M3LA4	149	A804_ 277.3 P100 BN100LA4	150
5.9	3166	1.6	238.6	50000	A704_ 238.6 S3 M3LA4	146	A704_ 238.6 P100 BN100LA4	147
6.1	3087	2.6	232.6	65000	A804_ 232.6 S3 M3LA4	149	A804_ 232.6 P100 BN100LA4	150
6.2	3000	0.9	226.1	30000	A604_ 226.1 S3 M3LA4	142	A604_ 226.1 P100 BN100LA4	143
6.4	2922	1.7	220.3	50000	A704_ 220.3 S3 M3LA4	146	A704_ 220.3 P100 BN100LA4	147
6.6	2849	2.8	214.7	65000	A804_ 214.7 S3 M3LA4	149	A804_ 214.7 P100 BN100LA4	150
6.8	2770	1.0	208.7	30000	A604_ 208.7 S3 M3LA4	142	A604_ 208.7 P100 BN100LA4	143
7.6	2520	1.1	185.8	30000	A603_ 185.8 S3 M3LA4	142	A603_ 185.8 P100 BN100LA4	143
7.7	2440	2.0	183.9	50000	A704_ 183.9 S3 M3LA4	146	A704_ 183.9 P100 BN100LA4	147
8.2	2326	1.2	171.5	30000	A603_ 171.5 S3 M3LA4	142	A603_ 171.5 P100 BN100LA4	143
8.2	2273	3.5	171.3	65000	A804_ 171.3 S3 M3LA4	149	A804_ 171.3 P100 BN100LA4	150
8.3	2252	2.2	169.8	50000	A704_ 169.8 S3 M3LA4	146	A704_ 169.8 P100 BN100LA4	147
8.8	2177	0.9	160.4	30000	A553_ 160.4 S3 M3LA4	138	A553_ 160.4 P100 BN100LA4	139
9.0	2117	1.3	156.0	30000	A603_ 156.0 S3 M3LA4	142	A603_ 156.0 P100 BN100LA4	143
9.2	2085	1.9	153.7	50000	A703_ 153.7 S3 M3LA4	146	A703_ 153.7 P100 BN100LA4	147
9.6	1992	1.0	146.8	30000	A553_ 146.8 S3 M3LA4	138	A553_ 146.8 P100 BN100LA4	139
9.8	1954	1.4	144.0	30000	A603_ 144.0 S3 M3LA4	142	A603_ 144.0 P100 BN100LA4	143
9.9	1925	2.6	141.9	50000	A703_ 141.9 S3 M3LA4	146	A703_ 141.9 P100 BN100LA4	147
10.6	1808	1.5	133.3	30000	A603_ 133.3 S3 M3LA4	142	A603_ 133.3 P100 BN100LA4	143
10.6	1801	1.1	132.7	30000	A553_ 132.7 S3 M3LA4	138	A553_ 130.7 P100 BN100LA4	139
10.8	1773	2.8	130.7	50000	A703_ 130.7 S3 M3LA4	146	A703_ 123.9 P100 BN100LA4	147
11.5	1669	1.7	123.0	30000	A603_ 123.0 S3 M3LA4	142	A603_ 123.0 P100 BN100LA4	143
11.7	1636	3.1	120.6	50000	A703_ 120.6 S3 M3LA4	146	A703_ 120.6 P100 BN100LA4	147
12.0	1600	0.9	118.0	20000	A503_ 118.0 S3 M3LA4	134	A503_ 118.0 P100 BN100LA4	135
12.9	1485	1.0	109.4	20000	A503_ 109.4 S3 M3LA4	134	A503_ 109.4 P100 BN100LA4	135
13.1	1463	1.9	107.8	30000	A603_ 107.8 S3 M3LA4	142	A603_ 107.8 P100 BN100LA4	143
13.5	1414	3.5	104.2	50000	A703_ 104.2 S3 M3LA4	146	A703_ 104.2 P100 BN100LA4	147
13.9	1375	1.5	101.4	30000	A553_ 101.4 S3 M3LA4	138	A553_ 101.4 P100 BN100LA4	139
14.2	1350	1.1	99.5	20000	A503_ 99.5 S3 M3LA4	134	A503_ 99.5 P100 BN100LA4	135
14.2	1350	2.1	99.5	30000	A603_ 99.5 S3 M3LA4	142	A603_ 99.5 P100 BN100LA4	143
15.7	1215	1.2	89.5	19800	A503_ 89.5 S3 M3LA4	134	A503_ 89.5 P100 BN100LA4	135
16.3	1172	2.4	86.4	30000	A603_ 86.4 S3 M3LA4	142	A603_ 86.4 P100 BN100LA4	143
17.3	1105	1.4	81.5	19600	A503_ 81.5 S3 M3LA4	134	A503_ 81.5 P100 BN100LA4	135
17.7	1082	2.6	79.7	30000	A603_ 79.7 S3 M3LA4	142	A603_ 79.7 P100 BN100LA4	143
17.7	1079	1.9	79.5	30000	A553_ 79.5 S3 M3LA4	138	A553_ 79.5 P100 BN100LA4	139
20.0	955	2.9	70.4	30000	A603_ 70.4 S3 M3LA4	142	A603_ 70.4 P100 BN100LA4	143
20.1	953	1.6	70.2	19300	A503_ 70.2 S3 M3LA4	134	A503_ 70.2 P100 BN100LA4	135
21.7	882	3.2	65.0	30000	A603_ 65.0 S3 M3LA4	142	A603_ 65.0 P100 BN100LA4	143
21.9	873	2.3	64.3	30000	A553_ 64.3 S3 M3LA4	138	A553_ 64.3 P100 BN100LA4	139
22.0	899	0.9	64.2	14500	A412_ 64.2 S3 M3LA4	130	A412_ 64.2 P100 BN100LA4	131
22.1	867	1.7	63.9	19000	A503_ 63.9 S3 M3LA4	134	A503_ 63.9 P100 BN100LA4	135
24.0	824	1.0	58.8	14400	A412_ 58.8 S3 M3LA4	130	A412_ 58.8 P100 BN100LA4	131
24.8	771	1.9	56.8	18600	A503_ 56.8 S3 M3LA4	134	A503_ 56.8 P100 BN100LA4	135
26.5	745	1.1	53.1	14100	A412_ 53.1 S3 M3LA4	130	A412_ 53.1 P100 BN100LA4	131
27.3	701	2.1	51.7	18300	A503_ 51.7 S3 M3LA4	134	A503_ 51.7 P100 BN100LA4	135
27.7	691	2.9	51.0	30000	A553_ 51.0 S3 M3LA4	138	A553_ 51.0 P100 BN100LA4	139

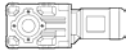

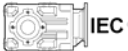



2.2 кВт

n_2 МИН ⁻¹	M_2 НМ	S	i	R_{n2} Н			 IEC 	
28.7	688	0.9	49.1	9900	A352_ 49.1 S3 M3LA4	126	A352_ 49.1 P100 BN100LA4	127
29.2	677	1.3	48.3	13900	A412_ 48.3 S3 M3LA4	130	A412_ 48.3 P100 BN100LA4	131
31	642	0.9	45.8	9840	A352_ 45.8 S3 M3LA4	126	A352_ 45.8 P100 BN100LA4	127
31	632	1.3	45.1	13700	A412_ 45.1 S3 M3LA4	130	A412_ 45.1 P100 BN100LA4	131
31	611	2.5	45.0	17900	A503_ 45.0 S3 M3LA4	134	A503_ 45.0 P100 BN100LA4	135
34	586	1.0	41.8	9750	A352_ 41.8 S3 M3LA4	126	A352_ 41.8 P100 BN100LA4	127
34	555	2.7	40.9	17500	A503_ 40.9 S3 M3LA4	134	A503_ 40.9 P100 BN100LA4	135
38	513	1.2	36.6	9600	A352_ 36.6 S3 M3LA4	126	A352_ 36.6 P100 BN100LA4	127
39	503	1.6	35.9	13100	A412_ 35.9 S3 M3LA4	130	A412_ 35.9 P100 BN100LA4	131
40	483	3.1	35.6	17000	A503_ 35.6 S3 M3LA4	134	A503_ 35.6 P100 BN100LA4	135
43	465	1.3	33.2	9460	A352_ 33.2 S3 M3LA4	126	A352_ 33.2 P100 BN100LA4	127
44	439	3.4	32.4	16600	A503_ 32.4 S3 M3LA4	134	A503_ 32.4 P100 BN100LA4	135
48	411	1.0	29.3	5380	A302_ 29.3 S3 M3LA4	122	A302_ 29.3 P100 BN100LA4	123
50	399	1.5	28.4	9230	A352_ 28.4 S3 M3LA4	126	A352_ 28.4 P100 BN100LA4	127
50	397	1.8	28.3	12400	A412_ 28.3 S3 M3LA4	130	A412_ 28.3 P100 BN100LA4	131
53	372	1.1	26.5	5350	A302_ 26.5 S3 M3LA4	122	A302_ 26.5 P100 BN100LA4	123
55	360	1.7	25.7	9070	A352_ 25.7 S3 M3LA4	126	A352_ 25.7 P100 BN100LA4	127
62	319	1.3	22.8	5290	A302_ 22.8 S3 M3LA4	122	A302_ 22.8 P100 BN100LA4	123
62	318	2.1	22.7	11700	A412_ 22.7 S3 M3LA4	130	A412_ 22.7 P100 BN100LA4	131
63	315	1.9	22.5	8840	A352_ 22.5 S3 M3LA4	126	A352_ 22.5 P100 BN100LA4	127
69	288	1.4	20.5	5230	A302_ 20.5 S3 M3LA4	122	A302_ 20.5 P100 BN100LA4	123
69	286	2.1	20.4	8660	A352_ 20.4 S3 M3LA4	126	A352_ 20.4 P100 BN100LA4	127
78	254	1.0	18.1	3140	A202_ 18.1 S3 M3LA4	118	A202_ 18.1 P100 BN100LA4	119
78	252	1.6	18.0	5140	A302_ 18.0 S3 M3LA4	122	A302_ 18.0 P100 BN100LA4	123
79	249	2.5	17.8	11000	A412_ 17.8 S3 M3LA4	130	A412_ 17.8 P100 BN100LA4	131
83	238	2.5	17.0	8320	A352_ 17.0 S3 M3LA4	126	A352_ 17.0 P100 BN100LA4	127
86	229	1.7	16.3	5060	A302_ 16.3 S3 M3LA4	122	A302_ 16.3 P100 BN100LA4	123
87	227	1.1	16.2	3140	A202_ 16.2 S3 M3LA4	118	A202_ 16.2 P100 BN100LA4	119
88	226	2.7	16.1	10800	A412_ 16.1 S3 M3LA4	130	A412_ 16.1 P100 BN100LA4	131
91	217	2.8	15.5	8150	A352_ 15.5 S3 M3LA4	126	A352_ 15.5 P100 BN100LA4	127
100	197	1.2	14.1	3120	A202_ 14.1 S3 M3LA4	118	A202_ 14.1 P100 BN100LA4	119
102	193	3.0	13.8	10300	A412_ 13.8 S3 M3LA4	130	A412_ 13.8 P100 BN100LA4	131
104	190	1.9	13.6	4900	A302_ 13.6 S3 M3LA4	122	A302_ 13.6 P100 BN100LA4	123
108	183	3.3	13.1	7820	A352_ 13.1 S3 M3LA4	126	A352_ 13.1 P100 BN100LA4	127
118	168	1.3	12.0	3070	A202_ 12.0 S3 M3LA4	118	A202_ 12.0 P100 BN100LA4	119
120	165	1.8	11.8	4750	A302_ 11.8 S3 M3LA4	122	A302_ 11.8 P100 BN100LA4	123
120	165	2.4	11.8	7710	A352_ 11.8 S3 M3LA4	126	A352_ 11.8 P100 BN100LA4	127
120	165	3.3	11.7	9870	A412_ 11.7 S3 M3LA4	130	A412_ 11.7 P100 BN100LA4	131
123	160	2.0	23.1	3070	A202_ 23.1 S3 M3SA2	118	A202_ 23.1 P90 BN90L2	119
133	149	2.7	10.6	7510	A352_ 10.6 S3 M3LA4	126	A352_ 10.6 P100 BN100LA4	127
134	148	1.0	10.6	2600	A102_ 10.6 S3 M3LA4	114	A102_ 10.6 P100 BN100LA4	115
135	147	2.3	10.5	4660	A302_ 10.5 S3 M3LA4	122	A302_ 10.5 P100 BN100LA4	123
136	145	1.6	10.3	3030	A202_ 10.3 S3 M3LA4	118	A202_ 10.3 P100 BN100LA4	119
147	135	1.0	9.6	2580	A102_ 9.6 S3 M3LA4	114	A102_ 9.6 P100 BN100LA4	115
150	131	1.6	9.4	2980	A202_ 9.4 S3 M3LA4	118	A202_ 9.4 P100 BN100LA4	119
151	130	2.3	9.3	4530	A302_ 9.3 S3 M3LA4	122	A302_ 9.3 P100 BN100LA4	123
151	130	3.1	9.3	7240	A352_ 9.3 S3 M3LA4	126	A352_ 9.3 P100 BN100LA4	127
166	119	1.2	8.5	3050	A102_ 8.5 S3 M3LA4	114	A102_ 8.5 P100 BN100LA4	115
167	119	2.5	8.5	4430	A302_ 8.5 S3 M3LA4	122	A302_ 8.5 P100 BN100LA4	123
167	119	3.2	8.5	7060	A352_ 8.5 S3 M3LA4	126	A352_ 8.5 P100 BN100LA4	127
168	117	1.8	8.4	2930	A202_ 8.4 S3 M3LA4	118	A202_ 8.4 P100 BN100LA4	119
193	102	2.1	7.3	2860	A202_ 7.3 S3 M3LA4	118	A202_ 7.3 P100 BN100LA4	119

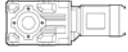

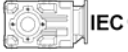
2.2 кВт





n_2 МИН ⁻¹	M_2 НМ	S	i	R_{n2} Н			 IEC 	
196	101	1.4	7.2	2520	A102_ 7.2 S3 M3LA4	114	A102_ 7.2 P100 BN100LA4	115
201	98	3.0	7.0	4240	A302_ 7.0 S3 M3LA4	122	A302_ 7.0 P100 BN100LA4	123
216	92	2.3	6.5	2810	A202_ 6.5 S3 M3LA4	118	A202_ 6.5 P100 BN100LA4	119
220	90	3.3	6.4	4150	A302_ 6.4 S3 M3LA4	122	A302_ 6.4 P100 BN100LA4	123
223	89	1.6	6.3	2950	A102_ 6.3 S3 M3LA4	114	A102_ 6.3 P100 BN100LA4	115
258	77	1.8	5.5	2430	A102_ 5.5 S3 M3LA4	114	A102_ 5.5 P100 BN100LA4	115
263	75	2.8	5.4	2700	A202_ 5.4 S3 M3LA4	118	A202_ 5.4 P100 BN100LA4	119
304	65	3.2	9.4	2620	A202_ 9.4 S3 M3SA2	118	A202_ 9.4 P90 BN90L2	119

3 кВт

1.6	15653	0.9	865.1	75000	A904_ 865.1 S3 M3LB4	152	A904_ 865.1 P100 BN100LB4	153
1.8	13876	1.0	766.9	75000	A904_ 766.9 S3 M3LB4	152	A904_ 766.9 P100 BN100LB4	153
2.0	12809	1.1	707.9	75000	A904_ 707.9 S3 M3LB4	152	A904_ 707.9 P100 BN100LB4	153
2.3	10885	1.3	601.6	75000	A904_ 601.6 S3 M3LB4	152	A904_ 601.6 P100 BN100LB4	153
2.5	10047	1.4	555.3	75000	A904_ 555.3 S3 M3LB4	152	A904_ 555.3 P100 BN100LB4	153
2.9	8804	1.6	486.6	75000	A904_ 486.6 S3 M3LB4	152	A904_ 486.6 P100 BN100LB4	153
2.9	8665	0.9	478.9	65000	A804_ 478.9 S3 M3LB4	149	A804_ 478.9 P100 BN100LB4	150
3.1	8127	1.7	449.2	75000	A904_ 449.2 S3 M3LB4	152	A904_ 449.2 P100 BN100LB4	153
3.2	7999	1.0	442.1	65000	A804_ 442.1 S3 M3LB4	149	A804_ 442.1 P100 BN100LB4	150
3.7	6974	2.0	385.4	75000	A904_ 385.4 S3 M3LB4	152	A904_ 385.4 P100 BN100LB4	153
3.7	6938	1.2	383.5	65000	A804_ 383.5 S3 M3LB4	149	A804_ 383.5 P100 BN100LB4	150
4.0	6438	2.2	355.8	75000	A904_ 355.8 S3 M3LB4	152	A904_ 355.8 P100 BN100LB4	153
4.0	6405	1.2	354.0	65000	A804_ 354.0 S3 M3LB4	149	A804_ 354.0 P100 BN100LB4	150
4.5	5724	0.9	316.4	50000	A704_ 316.4 S3 M3LB4	146	A704_ 316.4 P100 BN100LB4	147
4.6	5517	2.5	304.9	75000	A904_ 304.9 S3 M3LB4	152	A904_ 304.9 P100 BN100LB4	153
4.7	5435	1.5	300.4	65000	A804_ 300.4 S3 M3LB4	149	A804_ 300.4 P100 BN100LB4	150
4.8	5284	0.9	292.0	50000	A704_ 292.0 S3 M3LB4	146	A704_ 292.0 P100 BN100LB4	147
5.0	5092	2.7	281.4	75000	A904_ 281.4 S3 M3LB4	152	A904_ 281.4 P100 BN100LB4	153
5.1	5017	1.6	277.3	65000	A804_ 277.3 S3 M3LB4	149	A804_ 277.3 P100 BN100LB4	150
5.9	4317	1.2	238.6	50000	A704_ 238.6 S3 M3LB4	146	A704_ 238.6 P100 BN100LB4	147
6.1	4209	1.9	232.6	65000	A804_ 232.6 S3 M3LB4	149	A804_ 232.6 P100 BN100LB4	150
6.2	4097	3.4	226.4	75000	A904_ 226.4 S3 M3LB4	152	A904_ 226.4 P100 BN100LB4	153
6.4	3985	1.3	220.3	50000	A704_ 220.3 S3 M3LB4	146	A704_ 220.3 P100 BN100LB4	147
6.6	3885	2.1	214.7	65000	A804_ 214.7 S3 M3LB4	149	A804_ 214.7 P100 BN100LB4	150
7.7	3327	1.5	183.9	50000	A704_ 183.9 S3 M3LB4	146	A704_ 183.9 P100 BN100LB4	147
8.2	3172	0.9	171.5	30000	A603_ 171.5 S3 M3LB4	142	A603_ 171.5 P100 BN100LB4	143
8.2	3099	2.6	171.3	65000	A804_ 171.3 S3 M3LB4	149	A804_ 171.3 P100 BN100LB4	150
8.3	3071	1.6	169.8	50000	A704_ 169.8 S3 M3LB4	146	A704_ 169.8 P100 BN100LB4	147
9.0	2901	2.8	156.8	65000	A803_ 156.8 S3 M3LB4	149	A803_ 156.8 P100 BN100LB4	150
9.0	2887	1.0	156.0	30000	A603_ 156.0 S3 M3LB4	142	A603_ 156.0 P100 BN100LB4	143
9.2	2843	1.4	153.7	50000	A703_ 153.7 S3 M3LB4	146	A703_ 153.7 P100 BN100LB4	147
9.7	2678	3.0	144.7	65000	A803_ 144.7 S3 M3LB4	149	A803_ 144.7 P100 BN100LB4	150
9.8	2665	1.1	144.0	30000	A603_ 144.0 S3 M3LB4	142	A603_ 144.0 P100 BN100LB4	143
9.9	2624	1.9	141.9	50000	A703_ 141.9 S3 M3LB4	146	A703_ 141.9 P100 BN100LB4	147
10.6	2466	1.1	133.3	30000	A603_ 133.3 S3 M3LB4	142	A603_ 133.3 P100 BN100LB4	143
10.8	2417	2.1	130.7	50000	A703_ 130.7 S3 M3LB4	146	A703_ 130.7 P100 BN100LB4	147
11.2	2324	3.4	125.6	65000	A803_ 125.6 S3 M3LB4	149	A803_ 125.6 P100 BN100LB4	150
11.5	2276	1.2	123.0	30000	A603_ 123.0 S3 M3LB4	142	A603_ 123.0 P100 BN100LB4	143
11.7	2231	2.2	120.6	50000	A703_ 120.6 S3 M3LB4	146	A703_ 120.6 P100 BN100LB4	147
13.1	1994	1.4	107.8	30000	A603_ 107.8 S3 M3LB4	142	A603_ 107.8 P100 BN100LB4	143

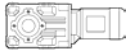

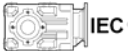

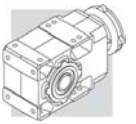

3 кВТ

n_2 МИН ⁻¹	M_2 НМ	S	i	R_{n_2} H			 IEC 	
13.5	1928	2.6	104.2	50000	A703_104.2 S3 M3LB4	146	A703_104.2 P100 BN100LB4	147
13.9	1876	1.1	101.4	30000	A553_101.4 S3 M3LB4	138	A553_101.4 P100 BN100LB4	139
14.2	1841	1.5	99.5	30000	A603_99.5 S3 M3LB4	142	A603_99.5 P100 BN100LB4	143
14.7	1780	2.8	96.2	50000	A703_96.2 S3 M3LB4	146	A703_96.2 P100 BN100LB4	147
15.7	1657	0.9	89.5	17100	A503_89.5 S3 M3LB4	142	A503_89.5 P100 BN100LB4	135
16.3	1598	1.8	86.4	30000	A603_86.4 S3 M3LB4	142	A603_86.4 P100 BN100LB4	143
16.4	1590	3.1	85.9	50000	A703_85.9 S3 M3LB4	146	A703_85.9 P100 BN100LB4	147
17.3	1507	1.0	81.5	17200	A503_81.5 S3 M3LB4	134	A503_81.5 P100 BN100LB4	135
17.7	1475	1.9	79.7	30000	A603_79.7 S3 M3LB4	142	A603_79.7 P100 BN100LB4	143
17.7	1471	1.4	79.5	30000	A553_79.5 S3 M3LB4	138	A553_79.5 P100 BN100LB4	139
17.8	1468	3.4	79.3	50000	A703_79.3 S3 M3LB4	146	A703_79.3 P100 BN100LB4	147
20.0	1303	2.1	70.4	30000	A603_70.4 S3 M3LB4	142	A603_70.4 P100 BN100LB4	143
20.1	1299	1.2	70.2	17200	A503_70.2 S3 M3LB4	134	A503_70.2 P100 BN100LB4	135
21.7	1202	2.3	65.0	30000	A603_65.0 S3 M3LB4	142	A603_65.0 P100 BN100LB4	143
21.9	1190	1.7	64.3	30000	A553_64.3 S3 M3LB4	138	A553_64.3 P100 BN100LB4	139
22.1	1182	1.3	63.9	17100	A503_63.9 S3 M3LB4	134	A503_63.9 P100 BN100LB4	135
24.8	1051	1.4	56.8	17000	A503_56.8 S3 M3LB4	134	A503_56.8 P100 BN100LB4	135
25.4	1029	2.7	55.6	30000	A603_55.6 S3 M3LB4	142	A603_55.6 P100 BN100LB4	143
27.3	956	1.6	51.7	16800	A503_51.7 S3 M3LB4	134	A503_51.7 P100 BN100LB4	135
27.5	950	2.9	51.3	30000	A603_51.3 S3 M3LB4	142	A603_51.3 P100 BN100LB4	143
27.7	943	2.1	51.0	30000	A553_51.0 S3 M3LB4	138	A553_51.0 P100 BN100LB4	139
29.2	923	0.9	48.3	12700	A412_48.3 S3 M3LB4	130	A412_48.3 P100 BN100LB4	131
31	861	1.0	45.1	12600	A412_45.1 S3 M3LB4	130	A412_45.1 P100 BN100LB4	131
31	836	3.3	45.2	30000	A603_45.2 S3 M3LB4	142	A603_45.2 P100 BN100LB4	143
31	833	1.8	45.0	16500	A503_45.0 S3 M3LB4	134	A503_45.0 P100 BN100LB4	135
34	757	2.0	40.9	16300	A503_40.9 S3 M3LB4	134	A503_40.9 P100 BN100LB4	135
35	746	2.7	40.3	30000	A553_40.3 S3 M3LB4	138	A553_40.3 P100 BN100LB4	139
38	700	0.9	36.6	8550	A352_36.6 S3 M3LB4	126	A352_36.6 P100 BN100LB4	127
39	686	1.1	35.9	12200	A412_35.9 S3 M3LB4	130	A412_35.9 P100 BN100LB4	131
40	659	2.3	35.6	16000	A503_35.6 S3 M3LB4	134	A503_35.6 P100 BN100LB4	135
43	634	0.9	33.2	8520	A352_33.2 S3 M3LB4	126	A352_33.2 P100 BN100LB4	127
44	599	2.5	32.4	15700	A503_32.4 S3 M3LB4	134	A503_32.4 P100 BN100LB4	135
50	543	1.1	28.4	8420	A352_28.4 S3 M3LB4	126	A352_28.4 P100 BN100LB4	127
50	541	1.3	28.3	11700	A412_28.3 S3 M3LB4	130	A412_28.3 P100 BN100LB4	131
53	489	3.1	26.4	15100	A503_26.4 S3 M3LB4	134	A503_26.4 P100 BN100LB4	135
55	491	1.2	25.7	8330	A352_25.7 S3 M3LB4	126	A352_25.7 P100 BN100LB4	127
59	445	3.4	24.0	14800	A503_24.0 S3 M3LB4	134	A503_24.0 P100 BN100LB4	135
62	435	0.9	22.8	4610	A302_22.8 S3 M3LB4	122	A302_22.8 P100 BN100LB4	123
62	433	1.6	22.7	11200	A412_22.7 S3 M3LB4	130	A412_22.7 P100 BN100LB4	131
63	430	1.4	22.5	8190	A352_22.5 S3 M3LB4	126	A352_22.5 P100 BN100LB4	127
67	400	3.0	20.9	15500	A502_20.9 S3 M3LB4	134	A502_20.9 P100 BN100LB4	135
69	392	1.0	20.5	4620	A302_20.5 S3 M3LB4	122	A302_20.5 P100 BN100LB4	123
69	390	1.5	20.4	8080	A352_20.4 S3 M3LB4	126	A352_20.4 P100 BN100LB4	127
78	344	1.2	18.0	4600	A302_18.0 S3 M3LB4	122	A302_18.0 P100 BN100LB4	123
79	339	1.9	17.8	10600	A412_17.8 S3 M3LB4	130	A412_17.8 P100 BN100LB4	131
83	324	1.9	17.0	7830	A352_17.0 S3 M3LB4	126	A352_17.0 P100 BN100LB4	127
86	312	1.2	16.3	4580	A302_16.3 S3 M3LB4	122	A302_16.3 P100 BN100LB4	123
88	308	2.0	16.1	10400	A412_16.1 S3 M3LB4	130	A412_16.1 P100 BN100LB4	131
91	296	2.0	15.5	7700	A352_15.5 S3 M3LB4	126	A352_15.5 P100 BN100LB4	127
100	269	0.9	14.1	2650	A202_14.1 S3 M3LB4	118	A202_14.1 P100 BN100LB4	119
102	263	2.2	13.8	9990	A412_13.8 S3 M3LB4	130	A412_13.8 P100 BN100LB4	131
104	259	1.4	13.6	4500	A302_13.6 S3 M3LB4	122	A302_13.6 P100 BN100LB4	123

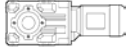

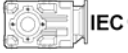
3 кВт





n_2 МИН ⁻¹	M_2 НМ	S	i	R_{n2} Н			 IEC 	
108	250	2.4	13.1	7450	A352_ 13.1 S3 M3LB4	126	A352_ 13.1 P100 BN100LB4	127
118	229	0.9	12.0	2670	A202_ 12.0 S3 M3LB4	118	A202_ 12.0 P100 BN100LB4	119
120	225	1.3	11.8	4400	A302_ 11.8 S3 M3LB4	122	A302_ 11.8 P100 BN100LB4	123
120	225	1.8	11.8	7410	A352_ 11.8 S3 M3LB4	126	A352_ 11.8 P100 BN100LB4	127
120	224	2.5	11.7	9580	A412_ 11.7 S3 M3LB4	130	A412_ 11.7 P100 BN100LB4	131
124	218	1.5	23.1	2690	A202_ 23.1 S3 M3LA2	118	A202_ 23.1 P100 BN100L2	119
133	203	2.0	10.6	7230	A352_ 10.6 S3 M3LB4	126	A352_ 10.6 P100 BN100LB4	127
135	200	1.7	10.5	4350	A302_ 10.5 S3 M3LB4	122	A302_ 10.5 P100 BN100LB4	123
136	198	1.1	10.3	2690	A202_ 10.3 S3 M3LB4	118	A202_ 10.3 P100 BN100LB4	119
139	194	2.8	10.1	9230	A412_ 10.1 S3 M3LB4	130	A412_ 10.1 P100 BN100LB4	131
150	179	1.2	9.4	2670	A202_ 9.4 S3 M3LB4	118	A202_ 9.4 P100 BN100LB4	119
151	178	1.7	9.3	4240	A302_ 9.3 S3 M3LB4	122	A302_ 9.3 P100 BN100LB4	123
151	178	2.2	9.3	7000	A352_ 9.3 S3 M3LB4	126	A352_ 9.3 P100 BN100LB4	127
153	176	3.1	9.2	8980	A412_ 9.2 S3 M3LB4	130	A412_ 9.2 P100 BN100LB4	131
167	162	1.9	8.5	4170	A302_ 8.5 S3 M3LB4	122	A302_ 8.5 P100 BN100LB4	123
167	162	2.4	8.5	6840	A352_ 8.5 S3 M3LB4	126	A352_ 8.5 P100 BN100LB4	127
168	160	1.3	8.4	2650	A202_ 8.4 S3 M3LB4	118	A202_ 8.4 P100 BN100LB4	119
169	159	3.5	8.3	8740	A412_ 8.3 S3 M3LB4	130	A412_ 8.3 P100 BN100LB4	131
193	139	1.5	7.3	2620	A202_ 7.3 S3 M3LB4	118	A202_ 7.3 P100 BN100LB4	119
196	138	1.0	7.2	2220	A102_ 7.2 S3 M3LB4	114	A102_ 7.2 P100 BN100LB4	115
201	134	2.2	7.0	4030	A302_ 7.0 S3 M3LB4	122	A302_ 7.0 P100 BN100LB4	123
201	134	2.8	7.0	6520	A352_ 7.0 S3 M3LB4	126	A352_ 7.0 P100 BN100LB4	127
216	125	1.7	6.5	2590	A202_ 6.5 S3 M3LB4	118	A202_ 6.5 P100 BN100LB4	119
220	123	2.4	6.4	3950	A302_ 6.4 S3 M3LB4	122	A302_ 6.4 P100 BN100LB4	123
220	123	2.9	6.4	6360	A352_ 6.4 S3 M3LB4	126	A352_ 6.4 P100 BN100LB4	127
223	121	1.2	6.3	2640	A102_ 6.3 S3 M3LB4	114	A102_ 6.3 P100 BN100LB4	115
243	111	2.7	11.8	3870	A302_ 11.8 S3 M3LA2	122	A302_ 11.8 P100 BN100L2	123
258	104	1.3	5.5	2200	A102_ 5.5 S3 M3LB4	114	A102_ 5.5 P100 BN100LB4	115
260	103	2.9	5.4	3810	A302_ 5.4 S3 M3LB4	122	A302_ 5.4 P100 BN100LB4	123
260	103	3.3	5.4	6070	A352_ 5.4 S3 M3LB4	126	A352_ 5.4 P100 BN100LB4	127
263	102	2.1	5.4	2520	A202_ 5.4 S3 M3LB4	118	A202_ 5.4 P100 BN100LB4	119
277	97	1.9	10.3	2500	A202_ 10.3 S3 M3LA2	118	A202_ 10.3 P100 BN100L2	119
307	88	3.4	9.3	3670	A302_ 9.3 S3 M3LA2	122	A302_ 9.3 P100 BN100L2	123
342	79	2.7	8.4	2410	A202_ 8.4 S3 M3LA2	118	A202_ 8.4 P100 BN100L2	119
397	68	2.1	7.2	2090	A102_ 7.2 S3 M3LA2	114	A102_ 7.2 P100 BN100L2	115
451	60	2.3	6.3	2430	A102_ 6.3 S3 M3LA2	114	A102_ 6.3 P100 BN100L2	115
523	51	2.6	5.5	1990	A102_ 5.5 S3 M3LA2	114	A102_ 5.5 P100 BN100L2	115

4 кВт

2.3	14616	1.0	601.6	75000	A904_ 601.6 S3 M3LC4	152	A904_ 601.6 P112 BN112M4	153
2.5	13492	1.0	555.3	75000	A904_ 555.3 S3 M3LC4	152	A904_ 555.3 P112 BN112M4	153
2.9	11823	1.2	486.6	75000	A904_ 486.6 S3 M3LC4	152	A904_ 486.6 P112 BN112M4	153
3.1	10913	1.3	449.2	75000	A904_ 449.2 S3 M3LC4	152	A904_ 449.2 P112 BN112M4	153
3.6	9365	1.5	385.4	75000	A904_ 385.4 S3 M3LC4	152	A904_ 385.4 P112 BN112M4	153
3.7	9317	0.9	383.5	65000	A804_ 383.5 S3 M3LC4	149	A804_ 383.5 P112 BN112M4	150
3.9	8645	1.6	355.8	75000	A904_ 355.8 S3 M3LC4	152	A904_ 355.8 P112 BN112M4	153
4.0	8600	0.9	354.0	65000	A804_ 354.0 S3 M3LC4	149	A804_ 354.0 P112 BN112M4	150
4.6	7408	1.9	304.9	75000	A904_ 304.9 S3 M3LC4	152	A904_ 304.9 P112 BN112M4	153
4.7	7299	1.1	300.4	65000	A804_ 300.4 S3 M3LC4	149	A804_ 300.4 P112 BN112M4	150

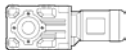

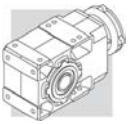

4 кВт

n_2 МИН ⁻¹	M_2 НМ	S	i	R_{n_2} H			 IEC 	
5.0	6838	2.0	281.4	75000	A904_ 281.4 S3 M3LC4	152	A904_ 281.4 P112 BN112M4	153
5.0	6737	1.2	277.3	65000	A804_ 277.3 S3 M3LC4	149	A804_ 277.3 P112 BN112M4	150
5.9	5797	0.9	238.6	50000	A704_ 238.6 S3 M3LC4	146	A704_ 238.6 P112 BN112M4	147
6.0	5652	1.4	232.6	65000	A804_ 232.6 S3 M3LC4	149	A804_ 232.6 P112 BN112M4	150
6.2	5502	2.5	226.4	75000	A904_ 226.4 S3 M3LC4	152	A904_ 226.4 P112 BN112M4	153
6.4	5352	0.9	220.3	50000	A704_ 220.3 S3 M3LC4	146	A704_ 220.3 P112 BN112M4	147
6.5	5217	1.5	214.7	65000	A804_ 214.7 S3 M3LC4	149	A804_ 214.7 P112 BN112M4	150
6.7	5078	2.8	209.0	75000	A904_ 209.0 S3 M3LC4	152	A904_ 209.0 P112 BN112M4	153
7.6	4468	1.1	183.9	50000	A704_ 183.9 S3 M3LC4	146	A704_ 183.9 P112 BN112M4	147
7.8	4373	3.2	180.0	75000	A904_ 180.0 S3 M3LC4	152	A904_ 180.0 P112 BN112M4	153
8.2	4162	1.9	171.3	65000	A804_ 171.3 S3 M3LC4	149	A804_ 171.3 P112 BN112M4	150
8.2	4125	1.2	169.8	50000	A704_ 169.8 S3 M3LC4	146	A704_ 169.8 P112 BN112M4	147
8.4	4036	3.5	166.1	75000	A904_ 166.1 S3 M3LC4	152	A904_ 166.1 P112 BN112M4	153
8.9	3895	2.1	156.8	65000	A803_ 156.8 S3 M3LC4	149	A803_ 156.8 P112 BN112M4	150
9.1	3818	1.1	153.7	50000	A703_ 153.7 S3 M3LC4	146	A703_ 153.7 P112 BN112M4	147
9.7	3596	2.2	144.7	65000	A803_ 144.7 S3 M3LC4	149	A803_ 144.7 P112 BN112M4	150
9.9	3524	1.4	141.9	50000	A703_ 141.9 S3 M3LC4	146	A703_ 141.9 P112 BN112M4	147
10.7	3246	1.5	130.7	50000	A703_ 130.7 S3 M3LC4	146	A703_ 130.7 P112 BN112M4	147
11.1	3121	2.6	125.6	65000	A803_ 125.6 S3 M3LC4	149	A803_ 125.6 P112 BN112M4	150
11.4	3056	0.9	123.0	30000	A603_ 123.0 S3 M3LC4	142	A603_ 123.0 P112 BN112M4	143
11.6	2996	1.7	120.6	50000	A703_ 120.6 S3 M3LC4	146	A703_ 120.6 P112 BN112M4	147
12.1	2881	2.8	116.0	65000	A803_ 116.0 S3 M3LC4	149	A803_ 116.0 P112 BN112M4	150
13.0	2678	1.0	107.8	30000	A603_ 107.8 S3 M3LC4	142	A603_ 107.8 P112 BN112M4	143
13.4	2590	1.9	104.2	50000	A703_ 104.2 S3 M3LC4	146	A703_ 104.2 P112 BN112M4	147
13.5	2584	3.1	104.0	65000	A803_ 104.0 S3 M3LC4	149	A803_ 104.0 P112 BN112M4	150
14.1	2472	1.1	99.5	30000	A603_ 99.5 S3 M3LC4	142	A603_ 99.5 P112 BN112M4	143
14.6	2390	2.1	96.2	50000	A703_ 96.2 S3 M3LC4	146	A703_ 96.2 P112 BN112M4	147
14.6	2386	3.4	96.0	65000	A803_ 96.0 S3 M3LC4	149	A803_ 96.0 P112 BN112M4	150
16.2	2146	1.3	86.4	30000	A603_ 86.4 S3 M3LC4	142	A603_ 86.4 P112 BN112M4	143
16.3	2135	2.3	85.9	50000	A703_ 85.9 S3 M3LC4	146	A703_ 85.9 P112 BN112M4	147
17.6	1980	1.4	79.7	30000	A603_ 79.7 S3 M3LC4	142	A603_ 79.7 P112 BN112M4	143
17.6	1976	1.0	79.5	30000	A553_ 79.5 S3 M3LC4	138	A553_ 79.5 P112 BN112M4	139
17.6	1971	2.5	79.3	50000	A703_ 79.3 S3 M3LC4	146	A703_ 79.3 P112 BN112M4	147
19.3	1802	2.8	72.5	50000	A703_ 72.5 S3 M3LC4	146	A703_ 72.5 P112 BN112M4	147
19.9	1749	1.6	70.4	30000	A603_ 70.4 S3 M3LC4	142	A603_ 70.4 P112 BN112M4	143
20.9	1663	3.0	66.9	50000	A703_ 66.9 S3 M3LC4	146	A703_ 66.9 P112 BN112M4	147
21.5	1615	1.7	65.0	30000	A603_ 65.0 S3 M3LC4	142	A603_ 65.0 P112 BN112M4	143
21.8	1598	1.3	64.3	30000	A553_ 64.3 S3 M3LC4	138	A553_ 64.3 P112 BN112M4	139
21.9	1587	0.9	63.9	14700	A503_ 63.9 S3 M3LC4	134	A503_ 63.9 P112 BN112M4	135
24.6	1411	1.1	56.8	14800	A503_ 56.8 S3 M3LC4	134	A503_ 56.8 P112 BN112M4	135
25.2	1381	2.0	55.6	30000	A603_ 55.6 S3 M3LC4	142	A603_ 55.6 P112 BN112M4	143
27.1	1284	1.2	51.7	14900	A503_ 51.7 S3 M3LC4	134	A503_ 51.7 P112 BN112M4	135
27.3	1275	2.2	51.3	30000	A603_ 51.3 S3 M3LC4	142	A603_ 51.3 P112 BN112M4	143
27.5	1266	1.6	51.0	30000	A553_ 51.0 S3 M3LC4	138	A553_ 51.0 P112 BN112M4	139
31	1123	2.5	45.2	30000	A603_ 45.2 S3 M3LC4	142	A603_ 45.2 P112 BN112M4	143
31	1118	1.3	45.0	14900	A503_ 45.0 S3 M3LC4	134	A503_ 45.0 P112 BN112M4	135
34	1036	2.7	41.7	30000	A603_ 41.7 S3 M3LC4	142	A603_ 41.7 P112 BN112M4	143
34	1017	1.5	40.9	14800	A503_ 40.9 S3 M3LC4	134	A503_ 40.9 P112 BN112M4	135
35	1001	2.0	40.3	30000	A553_ 40.3 S3 M3LC4	138	A553_ 40.3 P112 BN112M4	139
39	884	1.7	35.6	14700	A503_ 35.6 S3 M3LC4	134	A503_ 35.6 P112 BN112M4	135
41	852	3.3	34.3	30000	A603_ 34.3 S3 M3LC4	142	A603_ 34.3 P112 BN112M4	143
43	804	1.9	32.4	14500	A503_ 32.4 S3 M3LC4	134	A503_ 32.4 P112 BN112M4	135



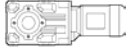



4 кВт

n_2 МИН ⁻¹	M_2 НМ	S	i	R_{n2} H				
47	744	2.7	29.9	30000	A553_ 29.9 S3 M3LC4	138	A553_ 29.9 P112 BN112M4	139
49	727	1.0	28.3	10900	A412_ 28.3 S3 M3LC4	130	A412_ 28.3 P112 BN112M4	131
53	657	2.3	26.4	14100	A503_ 26.4 S3 M3LC4	134	A503_ 26.4 P112 BN112M4	135
55	659	0.9	25.7	7420	A352_ 25.7 S3 M3LC4	126	A352_ 25.7 P112 BN112M4	127
58	597	2.5	24.0	13900	A503_ 24.0 S3 M3LC4	134	A503_ 24.0 P112 BN112M4	135
59	591	3.3	23.8	30000	A553_ 23.8 S3 M3LC4	138	A553_ 23.8 P112 BN112M4	139
62	582	1.2	22.7	10500	A412_ 22.7 S3 M3LC4	130	A412_ 22.7 P112 BN112M4	131
62	577	1.0	22.5	7400	A352_ 22.5 S3 M3LC4	126	A352_ 22.5 P112 BN112M4	127
67	537	2.2	20.9	15100	A502_ 20.9 S3 M3LC4	134	A502_ 20.9 P112 BN112M4	135
69	524	1.1	20.4	7360	A352_ 20.4 S3 M3LC4	126	A352_ 20.4 P112 BN112M4	127
78	462	0.9	18.0	3930	A302_ 18.0 S3 M3LC4	122	A302_ 18.0 P112 BN112M4	123
79	456	1.4	17.8	10100	A412_ 17.8 S3 M3LC4	130	A412_ 17.8 P112 BN112M4	131
83	435	1.4	17.0	7240	A352_ 17.0 S3 M3LC4	126	A352_ 17.0 P112 BN112M4	127
84	425	2.8	16.6	14200	A502_ 16.6 S3 M3LC4	134	A502_ 16.6 P112 BN112M4	135
86	419	0.9	16.3	3970	A302_ 16.3 S3 M3LC4	122	A302_ 16.3 P112 BN112M4	123
87	413	1.5	16.1	9940	A412_ 16.1 S3 M3LC4	130	A412_ 16.1 P112 BN112M4	131
90	397	1.5	15.5	7160	A352_ 15.5 S3 M3LC4	126	A352_ 15.5 P112 BN112M4	127
102	353	1.7	13.8	9610	A412_ 13.8 S3 M3LC4	130	A412_ 13.8 P112 BN112M4	131
103	348	1.1	13.6	4000	A302_ 13.6 S3 M3LC4	122	A302_ 13.6 P112 BN112M4	123
107	336	3.3	13.1	13300	A502_ 13.1 S3 M3LC4	134	A502_ 13.1 P112 BN112M4	135
107	335	1.8	13.1	7000	A352_ 13.1 S3 M3LC4	126	A352_ 13.1 P112 BN112M4	127
119	302	1.0	11.8	3960	A302_ 11.8 S3 M3LC4	122	A302_ 11.8 P112 BN112M4	123
119	302	1.3	11.8	7050	A352_ 11.8 S3 M3LC4	126	A352_ 11.8 P112 BN112M4	127
119	301	1.8	11.7	9260	A412_ 11.7 S3 M3LC4	130	A412_ 11.7 P112 BN112M4	131
126	285	1.2	22.8	3980	A302_ 22.8 S3 M3LB2	122	A302_ 22.8 P112 BN112M2	123
132	273	1.5	10.6	6910	A352_ 10.6 S3 M3LC4	126	A352_ 10.6 P112 BN112M4	127
134	268	1.3	10.5	3970	A302_ 10.5 S3 M3LC4	122	A302_ 10.5 P112 BN112M4	123
138	260	2.1	10.1	8960	A412_ 10.1 S3 M3LC4	130	A412_ 10.1 P112 BN112M4	131
150	239	1.3	9.3	3900	A302_ 9.3 S3 M3LC4	122	A302_ 9.3 P112 BN112M4	123
150	239	1.7	9.3	6730	A352_ 9.3 S3 M3LC4	126	A352_ 9.3 P112 BN112M4	127
152	236	2.3	9.2	8740	A412_ 9.2 S3 M3LC4	130	A412_ 9.2 P112 BN112M4	131
165	217	1.4	8.5	3860	A302_ 8.5 S3 M3LC4	122	A302_ 8.5 P112 BN112M4	123
165	217	1.8	8.5	6590	A352_ 8.5 S3 M3LC4	126	A352_ 8.5 P112 BN112M4	127
167	215	1.0	8.4	2300	A202_ 8.4 S3 M3LC4	118	A202_ 8.4 P112 BN112M4	119
168	214	2.6	8.3	8520	A412_ 8.3 S3 M3LC4	130	A412_ 8.3 P112 BN112M4	131
192	187	1.1	7.3	2310	A202_ 7.3 S3 M3LC4	118	A202_ 7.3 P112 BN112M4	119
197	183	3.0	7.1	8180	A412_ 7.1 S3 M3LC4	130	A412_ 7.1 P112 BN112M4	131
199	180	1.7	7.0	3770	A302_ 7.0 S3 M3LC4	122	A302_ 7.0 P112 BN112M4	123
199	180	2.1	7.0	6310	A352_ 7.0 S3 M3LC4	126	A352_ 7.0 P112 BN112M4	127
214	168	1.3	6.5	2310	A202_ 6.5 S3 M3LC4	118	A202_ 6.5 P112 BN112M4	119
218	165	1.8	6.4	3720	A302_ 6.4 S3 M3LC4	122	A302_ 6.4 P112 BN112M4	123
218	165	2.1	6.4	6180	A352_ 6.4 S3 M3LC4	126	A352_ 6.4 P112 BN112M4	127
256	140	1.0	5.5	1910	A102_ 5.5 S3 M3LC4	114	A102_ 5.5 P112 BN112M4	115
259	139	2.2	5.4	3610	A302_ 5.4 S3 M3LC4	122	A302_ 5.4 P112 BN112M4	123
259	139	2.4	5.4	5920	A352_ 5.4 S3 M3LC4	126	A352_ 5.4 P112 BN112M4	127
262	137	1.5	5.4	2300	A202_ 5.4 S3 M3LC4	118	A202_ 5.4 P112 BN112M4	119
270	133	3.0	10.6	5850	A352_ 10.6 S3 M3LB2	126	A352_ 10.6 P112 BN112M2	127
308	117	3.4	9.3	5650	A352_ 9.3 S3 M3LB2	126	A352_ 9.3 P112 BN112M2	127
343	105	2.1	8.4	2230	A202_ 8.4 S3 M3LB2	118	A202_ 8.4 P112 BN112M2	119
409	88	3.4	7.0	3280	A302_ 7.0 S3 M3LB2	122	A302_ 7.0 P112 BN112M2	123
453	79	1.7	6.3	2240	A102_ 6.3 S3 M3LB2	114	A102_ 6.3 P112 BN112M2	115
536	67	2.8	5.4	2080	A202_ 5.4 S3 M3LB2	118	A202_ 5.4 P112 BN112M2	119



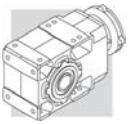

5.5 кВт

n_2 МИН ⁻¹	M_2 НМ	S	I	R_{n2} H			 IEC 	
3.0	15805	0.9	486.6	75000	A904_ 486.6 S4 M4SA4	152	A904_ 486.6 P132 BN132S4	153
3.2	14589	1.0	449.2	75000	A904_ 449.2 S4 M4SA4	152	A904_ 449.2 P132 BN132S4	153
3.7	12519	1.1	385.4	75000	A904_ 385.4 S4 M4SA4	152	A904_ 385.4 P132 BN132S4	153
4.0	11556	1.2	355.8	75000	A904_ 355.8 S4 M4SA4	152	A904_ 355.8 P132 BN132S4	153
4.7	9903	1.4	304.9	75000	A904_ 304.9 S4 M4SA4	152	A904_ 304.9 P132 BN132S4	153
5.1	9141	1.5	281.4	75000	A904_ 281.4 S4 M4SA4	152	A904_ 281.4 P132 BN132S4	153
5.2	9006	0.9	277.3	65000	A804_ 277.3 S4 M4SA4	149	A804_ 277.3 P132 BN132S4	150
6.2	7556	1.1	232.6	65000	A804_ 232.6 S4 M4SA4	149	A804_ 232.6 P132 BN132S4	150
6.4	7354	1.9	226.4	75000	A904_ 226.4 S4 M4SA4	152	A904_ 226.4 P132 BN132S4	153
6.7	6975	1.1	214.7	65000	A804_ 214.7 S4 M4SA4	149	A804_ 214.7 P132 BN132S4	150
6.9	6789	2.1	209.0	75000	A904_ 209.0 S4 M4SA4	152	A904_ 209.0 P132 BN132S4	153
8.0	5846	2.4	180.0	75000	A904_ 180.0 S4 M4SA4	152	A904_ 180.0 P132 BN132S4	153
8.4	5564	1.4	171.3	65000	A804_ 171.3 S4 M4SA4	149	A804_ 171.3 P132 BN132S4	150
8.5	5514	0.9	169.8	50000	A704_ 169.8 S4 M4SA4	146	A704_ 169.8 P132 BN132S4	147
8.7	5396	2.6	166.1	75000	A904_ 166.1 S4 M4SA4	152	A904_ 166.1 P132 BN132S4	153
9.2	5207	1.5	156.8	65000	A803_ 156.8 S4 M4SA4	149	A803_ 156.8 P132 BN132S4	150
9.5	5015	2.8	151.0	75000	A903_ 151.0 S4 M4SA4	152	A903_ 151.0 P132 BN132S4	153
9.9	4807	1.7	144.7	65000	A803_ 144.7 S4 M4SA4	149	A803_ 144.7 P132 BN132S4	150
10.2	4711	1.1	141.9	50000	A703_ 141.9 S4 M4SA4	146	A703_ 141.9 P132 BN132S4	147
10.3	4629	2.8	139.4	75000	A903_ 139.4 S4 M4SA4	152	A903_ 139.4 P132 BN132S4	153
11.0	4339	1.2	130.7	50000	A703_ 130.7 S4 M4SA4	146	A703_ 130.7 P132 BN132S4	147
11.4	4206	3.1	126.6	75000	A903_ 126.6 S4 M4SA4	152	A903_ 126.6 P132 BN132S4	153
11.5	4172	1.9	125.6	65000	A803_ 125.6 S4 M4SA4	149	A803_ 125.6 P132 BN132S4	150
11.9	4006	1.2	120.6	50000	A703_ 120.6 S4 M4SA4	146	A703_ 120.6 P132 BN132S4	147
12.4	3851	2.1	116.0	65000	A803_ 116.0 S4 M4SA4	149	A803_ 116.0 P132 BN132S4	150
13.8	3462	1.4	104.2	50000	A703_ 104.2 S4 M4SA4	146	A703_ 104.2 P132 BN132S4	147
13.8	3455	2.3	104.0	65000	A803_ 104.0 S4 M4SA4	149	A803_ 104.0 P132 BN132S4	150
15.0	3195	1.6	96.2	50000	A703_ 96.2 S4 M4SA4	146	A703_ 96.2 P132 BN132S4	147
15.0	3189	2.5	96.0	65000	A803_ 96.0 S4 M4SA4	149	A803_ 96.0 P132 BN132S4	150
16.1	2962	2.7	89.2	65000	A803_ 89.2 S4 M4SA4	149	A803_ 89.2 P132 BN132S4	150
16.7	2868	1.0	86.4	30000	A603_ 86.4 S4 M4SA4	142	A603_ 86.4 P132 BN132S4	143
16.8	2854	1.8	85.9	50000	A703_ 85.9 S4 M4SA4	146	A703_ 85.9 P132 BN132S4	147
17.5	2734	2.9	82.3	65000	A803_ 82.3 S4 M4SA4	149	A803_ 82.3 P132 BN132S4	150
18.1	2648	1.1	79.7	30000	A603_ 79.7 S4 M4SA4	142	A603_ 79.7 P132 BN132S4	143
18.2	2635	1.9	79.3	50000	A703_ 79.3 S4 M4SA4	146	A703_ 79.3 P132 BN132S4	147
19.9	2408	2.1	72.5	50000	A703_ 72.5 S4 M4SA4	146	A703_ 72.5 P132 BN132S4	147
19.9	2403	3.3	72.4	65000	A803_ 72.4 S4 M4SA4	149	A803_ 72.4 P132 BN132S4	150
20.5	2338	1.2	70.4	30000	A603_ 70.4 S4 M4SA4	142	A603_ 70.4 P132 BN132S4	143
21.5	2223	2.2	66.9	50000	A703_ 66.9 S4 M4SA4	146	A703_ 66.9 P132 BN132S4	147
22.2	2158	1.3	65.0	30000	A603_ 65.0 S4 M4SA4	142	A603_ 65.0 P132 BN132S4	143
22.4	2136	0.9	64.3	30000	A553_ 64.3 S4 M4SA4	138	A553_ 64.3 P132 BN132S4	139
25.0	1915	2.6	57.7	50000	A703_ 57.7 S4 M4SA4	146	A703_ 57.7 P132 BN132S4	147
25.9	1847	1.5	55.6	30000	A603_ 55.6 S4 M4SA4	142	A603_ 55.6 P132 BN132S4	143
27.1	1768	2.8	53.2	50000	A703_ 53.2 S4 M4SA4	146	A703_ 53.2 P132 BN132S4	147
28.1	1705	1.6	51.3	30000	A603_ 51.3 S4 M4SA4	142	A603_ 51.3 P132 BN132S4	143
28.3	1692	1.2	51.0	30000	A553_ 51.0 S4 M4SA4	138	A553_ 51.0 P132 BN132S4	139
29.4	1627	3.1	49.0	50000	A703_ 49.0 S4 M4SA4	146	A703_ 49.0 P132 BN132S4	147
32	1502	3.2	45.2	50000	A703_ 45.2 S4 M4SA4	146	A703_ 45.2 P132 BN132S4	147
32	1501	1.9	45.2	30000	A603_ 45.2 S4 M4SA4	142	A603_ 45.2 P132 BN132S4	143
32	1495	1.0	45.0	12400	A503_ 45.0 S4 M4SA4	134	A503_ 45.0 P132 BN132S4	135
35	1385	2.0	41.7	30000	A603_ 41.7 S4 M4SA4	142	A603_ 41.7 P132 BN132S4	143
35	1360	1.1	40.9	12600	A503_ 40.9 S4 M4SA4	134	A503_ 40.9 P132 BN132S4	135

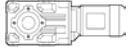

5.5 кВт





n_2 МИН ⁻¹	M_2 НМ	S	I	R_{n2} H				
36	1338	1.5	40.3	30000	A553_40.3 S4 M4SA4	138	A553_40.3 P132 BN132S4	139
40	1182	1.3	35.6	12700	A503_35.6 S4 M4SA4	134	A503_35.6 P132 BN132S4	135
42	1139	2.5	34.3	30000	A603_34.3 S4 M4SA4	142	A603_34.3 P132 BN132S4	143
44	1075	1.4	32.4	12700	A503_32.4 S4 M4SA4	134	A503_32.4 P132 BN132S4	135
45	1051	2.7	31.7	30000	A603_31.7 S4 M4SA4	142	A603_31.7 P132 BN132S4	143
48	994	2.0	29.9	30000	A553_29.9 S4 M4SA4	134	A553_29.9 P132 BN132S4	139
52	925	3.0	27.9	30000	A603_27.9 S4 M4SA4	142	A603_27.9 P132 BN132S4	143
54	878	1.7	26.4	12600	A503_26.4 S4 M4SA4	134	A503_26.4 P132 BN132S426.4	135
56	854	3.3	25.7	30000	A603_25.7 S4 M4SA4	142	A603_25.7 P132 BN132S4	143
60	799	1.9	24.0	12500	A503_24.0 S4 M4SA4	134	A503_24.0 P132 BN132S4	135
61	790	2.5	23.8	29800	A553_23.8 S4 M4SA4	138	A553_23.8 P132 BN132S4	139
69	718	1.7	20.9	14400	A502_20.9 S4 M4SA4	134	A502_20.9 P132 BN132S4	135
70	706	2.8	20.6	30000	A602_20.6 S4 M4SA4	142	A602_20.6 P132 BN132S4	143
75	660	2.7	19.2	29300	A552_19.2 S4 M4SA4	138	A552_19.2 P132 BN132S4	139
81	609	1.0	17.8	9280	A412_17.8 S4 M4SA4	130	A412_17.8 P132 BN132S4	131
86	574	3.5	16.7	30000	A602_16.7 S4 M4SA4	142	A602_16.7 P132 BN132S4	143
87	568	2.1	16.6	13600	A502_16.6 S4 M4SA4	134	A502_16.6 P132 BN132S4	135
89	552	1.1	16.1	9160	A412_16.1 S4 M4SA4	130	A412_16.1 P132 BN132S4	131
92	538	3.3	15.7	27700	A552_15.7 S4 M4SA4	138	A552_15.7 P132 BN132S4	139
105	472	1.2	13.8	8940	A412_13.8 S4 M4SA4	130	A412_13.8 P132 BN132S4	131
110	450	2.4	13.1	12800	A502_13.1 S4 M4SA4	134	A502_13.1 P132 BN132S4	135
122	404	1.0	11.8	6450	A352_11.8 S4 M4SA4	122	A352_11.8 P132 BN132S4	127
123	403	1.4	11.7	8670	A412_11.7 S4 M4SA4	130	A412_11.7 P132 BN132S4	131
135	365	1.1	10.6	6360	A352_10.6 S4 M4SA4	122	A352_10.6 P132 BN132S4	127
142	348	1.5	10.1	8440	A412_10.1 S4 M4SA4	130	A412_10.1 P132 BN132S4	131
148	334	3.0	9.7	11800	A502_9.7 S4 M4SA4	134	A502_9.7 P132 BN132S4	135
155	319	1.3	9.3	6240	A352_9.3 S4 M4SA4	122	A352_9.3 P132 BN132S4	127
157	316	1.7	9.2	8250	A412_9.2 S4 M4SA4	130	A412_9.2 P132 BN132S4	131
170	290	1.3	8.5	6140	A352_8.5 S4 M4SA4	122	A352_8.5 P132 BN132S4	127
173	286	1.9	8.3	8080	A412_8.3 S4 M4SA4	130	A412_8.3 P132 BN132S4	131
202	244	2.3	7.1	7790	A412_7.1 S4 M4SA4	130	A412_7.1 P132 BN132S4	131
205	241	1.5	7.0	5930	A352_7.0 S4 M4SA4	122	A352_7.0 P132 BN132S4	127
225	220	1.6	6.4	5820	A352_6.4 S4 M4SA4	122	A352_6.4 P132 BN132S4	127
246	201	2.7	11.7	7430	A412_11.7 S4 M4SA2	130	A412_11.7 P132 BN132SA2	131
266	186	1.8	5.4	5610	A352_5.4 S4 M4SA4	122	A352_5.4 P132 BN132S4	127
275	180	3.1	5.2	7230	A412_5.2 S4 M4SA4	130	A412_5.2 P132 BN132S4	131
285	173	2.5	10.1	7170	A412_10.1 S4 M4SA2	130	A412_10.1 P132 BN132SA2	131
411	120	3.1	7.0	5060	A352_7.0 S4 M4SA2	122	A352_7.0 P132 BN132SA2	127

7.5 кВт

4.0	15759	0.9	355.8	75000	A904_355.8 S4 M4LA4	152	A904_355.8 P132 BN132MA4	153
4.7	13504	1.0	304.9	75000	A904_304.9 S4 M4LA4	152	A904_304.9 P132 BN132MA4	153
5.1	12465	1.1	281.4	75000	A904_281.4 S4 M4LA4	152	A904_281.4 P132 BN132MA4	153
6.4	10029	1.4	226.4	75000	A904_226.4 S4 M4LA4	152	A904_226.4 P132 BN132MA4	153
6.9	9257	1.5	209.0	75000	A904_209.0 S4 M4LA4	152	A904_209.0 P132 BN132MA4	153
8.0	7971	1.8	180.0	75000	A904_180.0 S4 M4LA4	152	A904_180.0 P132 BN132MA4	153
8.4	7587	1.1	171.3	65000	A804_171.3 S4 M4LA4	149	A804_171.3 P132 BN132MA4	150

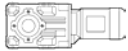

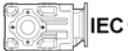



7.5 кВт

n_2 МИН ⁻¹	M_2 НМ	S	I	R_{n2} H			 IEC 	
8.7	7358	1.9	166.1	75000	A904_ 166.1 S4 M4LA4	152	A904_ 166.1 P132 BN132MA4	153
9.2	7101	1.1	156.8	65000	A803_ 156.8 S4 M4LA4	149	A803_ 156.8 P132 BN132MA4	150
9.5	6839	2.0	151.0	75000	A903_ 151.0 S4 M4LA4	152	A903_ 151.0 P132 BN132MA4	153
9.9	6555	1.2	144.7	65000	A803_ 144.7 S4 M4LA4	149	A803_ 144.7 P132 BN132MA4	150
10.3	6313	2.0	139.4	75000	A903_ 139.4 S4 M4LA4	152	A903_ 139.4 P132 BN132MA4	153
11.4	5735	2.3	126.6	75000	A903_ 126.6 S4 M4LA4	152	A903_ 126.6 P132 BN132MA4	153
11.5	5689	1.4	125.6	65000	A803_ 125.6 S4 M4LA4	149	A803_ 125.6 P132 BN132MA4	150
11.9	5462	0.9	120.6	50000	A703_ 120.6 S4 M4LA4	146	A703_ 120.6 P132 BN132MA4	147
12.3	5294	2.6	116.9	75000	A903_ 116.9 S4 M4LA4	152	A903_ 116.9 P132 BN132MA4	153
12.4	5251	1.5	116.0	65000	A803_ 116.0 S4 M4LA4	149	A803_ 116.0 P132 BN132MA4	150
13.5	4838	2.9	106.8	75000	A903_ 106.8 S4 M4LA4	152	A903_ 106.8 P132 BN132MA4	153
13.8	4721	1.1	104.2	50000	A703_ 104.2 S4 M4LA4	146	A703_ 104.2 P132 BN132MA4	147
13.8	4711	1.7	104.0	65000	A803_ 104.0 S4 M4LA4	149	A803_ 104.0 P132 BN132MA4	150
14.6	4465	3.1	98.6	75000	A903_ 98.6 S4 M4LA4	152	A903_ 98.6 P132 BN132MA4	153
15.0	4357	1.1	96.2	50000	A703_ 96.2 S4 M4LA4	146	A703_ 96.2 P132 BN132MA4	147
15.0	4349	1.8	96.0	65000	A803_ 96.0 S4 M4LA4	149	A803_ 96.0 P132 BN132MA4	150
16.1	4039	2.0	89.2	65000	A803_ 89.2 S4 M4LA4	149	A803_ 89.2 P132 BN132MA4	150
16.8	3892	1.3	85.9	50000	A703_ 85.9 S4 M4LA4	146	A703_ 85.9 P132 BN132MA4	147
17.5	3728	2.1	82.3	65000	A803_ 82.3 S4 M4LA4	149	A803_ 82.3 P132 BN132MA4	150
18.2	3593	1.4	79.3	50000	A703_ 79.3 S4 M4LA4	146	A703_ 79.3 P132 BN132MA4	147
19.9	3284	1.5	72.5	50000	A703_ 72.5 S4 M4LA4	146	A703_ 72.5 P132 BN132MA4	147
19.9	3277	2.4	72.4	65000	A803_ 72.4 S4 M4LA4	149	A803_ 72.4 P132 BN132MA4	150
20.5	3188	0.9	70.4	30000	A603_ 70.4 S4 M4LA4	142	A603_ 70.4 P132 BN132MA4	143
21.5	3032	1.6	66.9	50000	A703_ 66.9 S4 M4LA4	146	A703_ 66.9 P132 BN132MA4	147
21.6	3025	2.6	66.8	65000	A803_ 66.8 S4 M4LA4	149	A803_ 66.8 P132 BN132MA4	150
22.2	2943	1.0	65.0	30000	A603_ 65.0 S4 M4LA4	142	A603_ 65.0 P132 BN132MA4	143
24.1	2707	3.0	59.8	63800	A803_ 59.8 S4 M4LA4	149	A803_ 59.8 P132 BN132MA4	150
25.0	2612	1.9	57.7	50000	A703_ 57.7 S4 M4LA4	146	A703_ 57.7 P132 BN132MA4	147
25.9	2518	1.1	55.6	30000	A603_ 55.6 S4 M4LA4	142	A603_ 55.6 P132 BN132MA4	143
26.1	2499	3.2	55.2	62600	A803_ 55.2 S4 M4LA4	149	A803_ 55.2 P132 BN132MA4	150
27.1	2411	2.1	53.2	50000	A703_ 53.2 S4 M4LA4	146	A703_ 53.2 P132 BN132MA4	147
28.1	2324	1.2	51.3	30000	A603_ 51.3 S4 M4LA4	142	A603_ 51.3 P132 BN132MA4	143
29.4	2219	2.3	49.0	50000	A703_ 49.0 S4 M4LA4	146	A703_ 49.0 P132 BN132MA4	147
32	2048	2.3	45.2	50000	A703_ 45.2 S4 M4LA4	146	A703_ 45.2 P132 BN132MA4	147
32	2046	1.4	45.2	30000	A603_ 45.2 S4 M4LA4	142	A603_ 45.2 P132 BN132MA4	143
35	1889	1.5	41.7	30000	A603_ 41.7 S4 M4LA4	142	A603_ 41.7 P132 BN132MA4	143
36	1825	1.1	40.3	30000	A553_ 40.3 S4 M4LA4	138	A553_ 40.3 P132 BN132MA4	139
38	1738	2.8	38.4	50000	A703_ 38.4 S4 M4LA4	146	A703_ 38.4 P132 BN132MA4	147
40	1612	0.9	35.6	10100	A503_ 35.6 S4 M4LA4	134	A503_ 35.6 P132 BN132MA4	135
41	1605	2.8	35.4	50000	A703_ 35.4 S4 M4LA4	146	A703_ 35.4 P132 BN132MA4	147
42	1553	1.8	34.3	30000	A603_ 34.3 S4 M4LA4	142	A603_ 34.3 P132 BN132MA4	143
44	1466	1.0	32.4	10300	A503_ 32.4 S4 M4LA4	134	A503_ 32.4 P132 BN132MA4	135
45	1434	2.0	31.7	30000	A603_ 31.7 S4 M4LA4	142	A603_ 31.7 P132 BN132MA4	143
48	1355	1.5	29.9	30000	A553_ 29.9 S4 M4LA4	138	A553_ 29.9 P132 BN132MA4	139
52	1261	2.2	27.9	30000	A603_ 27.9 S4 M4LA4	142	A603_ 27.9 P132 BN132MA4	143
54	1197	1.3	26.4	10700	A503_ 26.4 S4 M4LA4	134	A503_ 26.4 P132 BN132MA4	135
56	1164	2.4	25.7	30000	A603_ 25.7 S4 M4LA4	142	A603_ 25.7 P132 BN132MA4	143
60	1089	1.4	24.0	10800	A503_ 24.0 S4 M4LA4	134	A503_ 24.0 P132 BN132MA4	135
61	1077	1.8	23.8	28800	A553_ 23.8 S4 M4LA4	138	A553_ 23.8 P132 BN132MA4	139
69	979	1.2	20.9	13700	A502_ 20.9 S4 M4LA4	134	A502_ 20.9 P132 BN132MA4	135
70	963	2.1	20.6	30000	A602_ 20.6 S4 M4LA4	142	A602_ 20.6 P132 BN132MA4	143
75	900	2.0	19.2	28800	A552_ 19.2 S4 M4LA4	138	A552_ 19.2 P132 BN132MA4	139

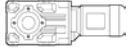

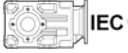
7.5 кВт





n_2 МИН ⁻¹	M_2 НМ	S	I	R_{n2} H			 IEC 	
86	783	2.6	16.7	30000	A602_ 16.7 S4 M4LA4	142	A602_ 16.7 P132 BN132MA4	143
87	775	1.5	16.6	13000	A502_ 16.6 S4 M4LA4	134	A502_ 16.6 P132 BN132MA4	135
92	734	2.5	15.7	27300	A552_ 15.7 S4 M4LA4	138	A552_ 15.7 P132 BN132MA4	139
105	644	0.9	13.8	8130	A412_ 13.8 S4 M4LA4	130	A412_ 13.8 P132 BN132MA4	131
110	613	1.8	13.1	12300	A502_ 13.1 S4 M4LA4	134	A502_ 13.1 P132 BN132MA4	135
110	612	2.9	13.1	26100	A552_ 13.1 S4 M4LA4	138	A552_ 13.1 P132 BN132MA4	139
113	594	3.4	12.7	30000	A602_ 12.7 S4 M4LA4	142	A602_ 12.7 P132 BN132MA4	143
123	549	1.0	11.7	7970	A412_ 11.7 S4 M4LA4	130	A412_ 11.7 P132 BN132MA4	131
142	474	1.1	10.1	7850	A412_ 10.1 S4 M4LA4	130	A412_ 10.1 P132 BN132MA4	131
148	455	2.2	9.7	11500	A502_ 9.7 S4 M4LA4	134	A502_ 9.7 P132 BN132MA4	135
155	436	0.9	9.3	5650	A352_ 9.3 S4 M4LA4	126	A352_ 9.3 P132 BN132MA4	127
157	430	1.3	9.2	7710	A412_ 9.2 S4 M4LA4	130	A412_ 9.2 P132 BN132MA4	131
170	396	1.0	8.5	5600	A352_ 8.5 S4 M4LA4	126	A352_ 8.5 P132 BN132MA4	127
173	390	1.4	8.3	7590	A412_ 8.3 S4 M4LA4	130	A412_ 8.3 P132 BN132MA4	131
186	362	2.6	7.7	10800	A502_ 7.7 S4 M4LA4	134	A502_ 7.7 P132 BN132MA4	135
202	333	1.7	7.1	7370	A412_ 7.1 S4 M4LA4	130	A412_ 7.1 P132 BN132MA4	131
205	329	1.1	7.0	5490	A352_ 7.0 S4 M4LA4	126	A352_ 7.0 P132 BN132MA4	127
225	300	1.2	6.4	5420	A352_ 6.4 S4 M4LA4	126	A352_ 6.4 P132 BN132MA4	127
266	253	1.3	5.4	5270	A352_ 5.4 S4 M4LA4	126	A352_ 5.4 P132 BN132MA4	127
275	245	2.2	5.2	6920	A412_ 5.2 S4 M4LA4	130	A412_ 5.2 P132 BN132MA4	131
315	214	2.5	9.2	6710	A412_ 9.2 S4 M4SB2	130	A412_ 9.2 P132 BN132SB2	131
348	194	2.6	8.3	6550	A412_ 8.3 S4 M4SB2	130	A412_ 8.3 P132 BN132SB2	131
413	163	2.3	7.0	4830	A352_ 7.0 S4 M4SB2	126	A352_ 7.0 P132 BN132SB2	127
536	126	2.7	5.4	4550	A352_ 5.4 S4 M4SB2	126	A352_ 5.4 P132 BN132SB2	127

9.2 кВт

5.1	15291	0.9	281.4	75000	A904_ 281.4 S4 M4LB4	152	A904_ 281.4 P132 BN132MB4	153
6.4	12302	1.1	226.4	75000	A904_ 226.4 S4 M4LB4	152	A904_ 226.4 P132 BN132MB4	153
6.9	11356	1.2	209.0	75000	A904_ 209.0 S4 M4LB4	152	A904_ 209.0 P132 BN132MB4	153
8.0	9778	1.4	180.0	75000	A904_ 180.0 S4 M4LB4	152	A904_ 180.0 P132 BN132MB4	153
8.4	9307	0.9	171.3	65000	A804_ 171.3 S4 M4LB4	149	A804_ 171.3 P132 BN132MB4	150
8.7	9026	1.6	166.1	75000	A904_ 166.1 S4 M4LB4	152	A904_ 166.1 P132 BN132MB4	153
9.2	8711	0.9	156.8	65000	A803_ 156.8 S4 M4LB4	149	A803_ 156.8 P132 BN132MB4	150
9.5	8389	1.6	151.0	75000	A903_ 151.0 S4 M4LB4	152	A903_ 151.0 P132 BN132MB4	153
9.9	8040	1.0	144.7	65000	A803_ 144.7 S4 M4LB4	149	A803_ 144.7 P132 BN132MB4	150
10.3	7744	1.6	139.4	75000	A903_ 139.4 S4 M4LB4	152	A903_ 139.4 P132 BN132MB4	153
11.4	7035	1.9	126.6	75000	A903_ 126.6 S4 M4LB4	152	A903_ 126.6 P132 BN132MB4	153
11.5	6978	1.1	125.6	65000	A803_ 125.6 S4 M4LB4	149	A803_ 125.6 P132 BN132MB4	150
12.3	6494	2.2	116.9	75000	A903_ 116.9 S4 M4LB4	152	A903_ 116.9 P132 BN132MB4	153
12.4	6442	1.2	116.0	65000	A803_ 116.0 S4 M4LB4	149	A803_ 116.0 P132 BN132MB4	150
13.5	5934	2.4	106.8	75000	A903_ 106.8 S4 M4LB4	152	A903_ 106.8 P132 BN132MB4	153
13.8	5779	1.4	104.0	65000	A803_ 104.0 S4 M4LB4	149	A803_ 104.0 P132 BN132MB4	150
14.6	5478	2.6	98.6	75000	A903_ 98.6 S4 M4LB4	152	A903_ 98.6 P132 BN132MB4	153
15.0	5345	0.9	96.2	50000	A703_ 96.2 S4 M4LB4	146	A703_ 96.2 P132 BN132MB4	147
15.0	5335	1.5	96.0	65000	A803_ 96.0 S4 M4LB4	149	A803_ 96.0 P132 BN132MB4	150
16.1	4954	1.6	89.2	65000	A803_ 89.2 S4 M4LB4	149	A803_ 89.2 P132 BN132MB4	150
16.5	4837	2.9	87.1	75000	A903_ 87.1 S4 M4LB4	152	A903_ 87.1 P132 BN132MB4	153
16.8	4774	1.0	85.9	50000	A703_ 85.9 S4 M4LB4	146	A703_ 85.9 P132 BN132MB4	147

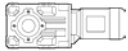

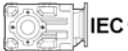

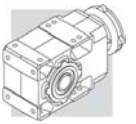

9.2 кВт

n_2 МИН ⁻¹	M_2 НМ	S	I	R_{n2} Н			 IEC 	
17.5	4573	1.7	82.3	65000	A803_82.3 S4 M4LB4	149	A803_82.3 P132 BN132MB4	150
17.9	4465	3.1	80.4	75000	A903_80.4 S4 M4LB4	152	A903_80.4 P132 BN132MB4	153
18.2	4407	1.1	79.3	50000	A703_79.3 S4 M4LB4	146	A703_79.3 P132 BN132MB4	147
19.3	4137	3.4	74.5	75000	A903_74.5 S4 M4LB4	152	A903_74.5 P132 BN132MB4	153
19.9	4029	1.2	72.5	50000	A703_72.5 S4 M4LB4	146	A703_72.5 P132 BN132MB4	147
19.9	4020	2.0	72.4	65000	A803_72.4 S4 M4LB4	149	A803_72.4 P132 BN132MB4	150
21.5	3719	1.3	66.9	50000	A703_66.9 S4 M4LB4	146	A703_66.9 P132 BN132MB4	147
21.6	3711	2.2	66.8	63800	A803_66.8 S4 M4LB4	149	A803_66.8 P132 BN132MB4	150
24.1	3321	2.4	59.8	62400	A803_59.8 S4 M4LB4	149	A803_59.8 P132 BN132MB4	150
25.0	3204	1.6	57.7	50000	A703_57.7 S4 M4LB4	146	A703_57.7 P132 BN132MB4	147
25.9	3089	0.9	55.6	30000	A603_55.6 S4 M4LB4	142	A603_55.6 P132 BN132MB4	143
26.1	3065	2.6	55.2	61300	A803_55.2 S4 M4LB4	149	A803_55.2 P132 BN132MB4	150
27.1	2957	1.7	53.2	50000	A703_53.2 S4 M4LB4	146	A703_53.2 P132 BN132MB4	147
28.1	2851	1.0	51.3	30000	A603_51.3 S4 M4LB4	142	A603_51.3 P132 BN132MB4	143
29.4	2722	1.8	49.0	50000	A703_49.0 S4 M4LB4	146	A703_49.0 P132 BN132MB4	147
29.9	2677	3.0	48.2	59500	A803_48.2 S4 M4LB4	149	A803_48.2 P132 BN132MB4	150
32	2513	1.9	45.2	50000	A703_45.2 S4 M4LB4	146	A703_45.2 P132 BN132MB4	147
32	2510	1.1	45.2	30000	A603_45.2 S4 M4LB4	142	A603_45.2 P132 BN132MB4	143
32	2471	3.0	44.5	58400	A803_44.5 S4 M4LB4	149	A803_44.5 P132 BN132MB4	150
35	2317	1.2	41.7	30000	A603_41.7 S4 M4LB4	142	A603_41.7 P132 BN132MB4	143
38	2132	2.3	38.4	50000	A703_38.4 S4 M4LB4	146	A703_38.4 P132 BN132MB4	147
41	1968	2.3	35.4	50000	A703_35.4 S4 M4LB4	146	A703_35.4 P132 BN132MB4	147
42	1905	1.5	34.3	30000	A603_34.3 S4 M4LB4	142	A603_34.3 P132 BN132MB4	143
45	1759	1.6	31.7	30000	A603_31.7 S4 M4LB4	142	A603_31.7 P132 BN132MB4	143
48	1663	1.2	29.9	29100	A553_29.9 S4 M4LB4	138	A553_29.9 P132 BN132MB4	139
52	1547	1.8	27.9	30000	A603_27.9 S4 M4LB4	142	A603_27.9 P132 BN132MB4	143
54	1469	1.0	26.4	9130	A503_26.4 S4 M4LB4	134	A503_26.4 P132 BN132MB4	135
56	1428	2.0	25.7	30000	A603_25.7 S4 M4LB4	142	A603_25.7 P132 BN132MB4	143
60	1336	1.1	24.0	9370	A503_24.0 S4 M4LB4	134	A503_24.0 P132 BN132MB4	135
61	1322	1.5	23.8	27900	A553_23.8 S4 M4LB4	138	A553_23.8 P132 BN132MB4	139
68	1183	3.4	21.3	46000	A703_21.3 S4 M4LB4	146	A703_21.3 P132 BN132MB4	147
69	1200	1.0	20.9	13000	A502_20.9 S4 M4LB4	134	A502_20.9 P132 BN132MB4	135
70	1182	1.7	20.6	30000	A602_20.6 S4 M4LB4	142	A602_20.6 P132 BN132MB4	143
73	1092	3.4	19.7	45100	A703_19.7 S4 M4LB4	146	A703_19.7 P132 BN132MB4	147
75	1104	1.6	19.2	28400	A552_19.2 S4 M4LB4	138	A552_19.2 P132 BN132MB4	139
86	960	2.1	16.7	30000	A602_16.7 S4 M4LB4	142	A602_16.7 P132 BN132MB4	143
87	951	1.3	16.6	12500	A502_16.6 S4 M4LB4	134	A502_16.6 P132 BN132MB4	135
92	900	2.0	15.7	27000	A552_15.7 S4 M4LB4	138	A552_15.7 P132 BN132MB4	139
110	752	1.5	13.1	11900	A502_13.1 S4 M4LB4	134	A502_13.1 P132 BN132MB4	135
110	750	2.4	13.1	25800	A552_13.1 S4 M4LB4	138	A552_13.1 P132 BN132MB4	139
113	729	2.7	12.7	30000	A602_12.7 S4 M4LB4	142	A602_12.7 P132 BN132MB4	143
123	650	2.5	23.8	24100	A553_23.8 S4 M4LA2	138	A553_23.8 P132 BN132M2	139
139	594	3.0	10.4	24200	A552_10.4 S4 M4LB4	138	A552_10.4 P132 BN132MB4	139
140	592	3.4	10.3	30000	A602_10.3 S4 M4LB4	142	A602_10.3 P132 BN132MB4	143
142	581	0.9	10.1	7340	A412_10.1 S4 M4LB4	130	A412_10.1 P132 BN132MB4	131
148	559	1.8	9.7	11200	A502_9.7 S4 M4LB4	134	A502_9.7 P132 BN132MB4	135
157	528	1.0	9.2	7250	A412_9.2 S4 M4LB4	130	A412_9.2 P132 BN132MB4	131
173	478	1.2	8.3	7170	A412_8.3 S4 M4LB4	130	A412_8.3 P132 BN132MB4	131
186	444	2.1	7.7	10600	A502_7.7 S4 M4LB4	134	A502_7.7 P132 BN132MB4	135
202	409	1.3	7.1	7020	A412_7.1 S4 M4LB4	130	A412_7.1 P132 BN132MB4	131
205	403	0.9	7.0	5110	A352_7.0 S4 M4LB4	126	A352_7.0 P132 BN132MB4	127
225	368	1.0	6.4	5070	A352_6.4 S4 M4LB4	126	A352_6.4 P132 BN132MB4	127

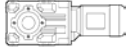

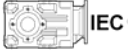
9.2 кВт





n_2 МИН ⁻¹	M_2 НМ	S	I	R_{n2} Н			 IEC 	
	311	1.1	5.4	4980	A352_ 5.4 S4 M4LB4	126	A352_ 5.4 P132 BN132MB4	127
275	301	1.8	5.2	6660	A412_ 5.2 S4 M4LB4	130	A412_ 5.2 P132 BN132MB4	131
319	259	2.0	9.2	6480	A412_ 9.2 S4 M4LA2	130	A412_ 9.2 P132 BN132M2	131
379	218	3.4	7.7	8780	A502_ 7.7 S4 M4LA2	134	A502_ 7.7 P132 BN132M2	135
541	153	2.2	5.4	4410	A352_ 5.4 S4 M4LA2	126	A352_ 5.4 P132 BN132M2	127
559	148	3.0	5.2	5690	A412_ 5.2 S4 M4LA2	130	A412_ 5.2 P132 BN132M2	131

11 кВт

6.4	14709	1.0	226.4	75000	A904_ 226.4 S4 M4LC4	152	A904_ 226.4 P160 BN160MR4	153
6.9	13577	1.0	209.0	75000	A904_ 209.0 S4 M4LC4	152	A904_ 209.0 P160 BN160MR4	153
8.0	11691	1.2	180.0	75000	A904_ 180.0 S4 M4LC4	152	A904_ 180.0 P160 BN160MR4	153
8.7	10792	1.3	166.1	75000	A904_ 166.1 S4 M4LC4	152	A904_ 166.1 P160 BN160MR4	153
9.5	10030	1.4	151.0	75000	A903_ 151.0 S4 M4LC4	152	A903_ 151.0 P160 BN160MR4	153
10.3	9259	1.4	139.4	75000	A903_ 139.4 S4 M4LC4	152	A903_ 139.4 P160 BN160MR4	153
11.4	8412	1.6	126.6	75000	A903_ 126.6 S4 M4LC4	152	A903_ 126.6 P160 BN160MR4	153
11.5	8344	1.0	125.6	65000	A803_ 125.6 S4 M4LC4	149	A803_ 125.6 P160 BN160MR4	150
12.3	7765	1.8	116.9	75000	A903_ 116.9 S4 M4LC4	152	A903_ 116.9 P160 BN160MR4	153
12.4	7702	1.0	116.0	65000	A803_ 116.0 S4 M4LC4	149	A803_ 116.0 P160 BN160MR4	150
13.5	7095	2.0	106.8	75000	A903_ 106.8 S4 M4LC4	152	A903_ 106.8 P160 BN160MR4	153
13.8	6910	1.2	104.0	65000	A803_ 104.0 S4 M4LC4	149	A803_ 104.0 P160 BN160MR4	150
14.6	6549	2.1	98.6	75000	A903_ 98.6 S4 M4LC4	152	A903_ 98.6 P160 BN160MR4	153
15.0	6378	1.3	96.0	65000	A803_ 96.0 S4 M4LC4	149	A803_ 96.0 P160 BN160MR4	150
16.1	5923	1.4	89.2	65000	A803_ 89.2 S4 M4LC4	149	A803_ 89.2 P160 BN160MR4	150
16.5	5783	2.4	87.1	75000	A903_ 87.1 S4 M4LC4	152	A903_ 87.1 P160 BN160MR4	153
17.5	5468	1.5	82.3	64500	A803_ 82.3 S4 M4LC4	149	A803_ 82.3 P160 BN160MR4	150
17.9	5338	2.6	80.4	75000	A903_ 80.4 S4 M4LC4	152	A903_ 80.4 P160 BN160MR4	153
18.2	5269	0.9	79.3	50000	A703_ 79.3 S4 M4LC4	146	A703_ 79.3 P160 BN160MR4	147
19.3	4947	2.8	74.5	75000	A903_ 74.5 S4 M4LC4	152	A903_ 74.5 P160 BN160MR4	153
19.9	4817	1.0	72.5	50000	A703_ 72.5 S4 M4LC4	146	A703_ 72.5 P160 BN160MR4	147
19.9	4807	1.7	72.4	63200	A803_ 72.4 S4 M4LC4	149	A803_ 72.4 P160 BN160MR4	150
20.9	4566	3.1	68.8	75000	A903_ 68.8 S4 M4LC4	152	A903_ 68.8 P160 BN160MR4	153
21.5	4446	1.1	66.9	50000	A703_ 66.9 S4 M4LC4	146	A703_ 66.9 P160 BN160MR4	147
21.6	4437	1.8	66.8	62200	A803_ 66.8 S4 M4LC4	149	A803_ 66.8 P160 BN160MR4	150
24.1	3971	2.0	59.8	60900	A803_ 59.8 S4 M4LC4	149	A803_ 59.8 P160 BN160MR4	150
24.2	3960	3.5	59.6	75000	A903_ 59.6 S4 M4LC4	152	A903_ 59.6 P160 BN160MR4	153
25.0	3830	1.3	57.7	50000	A703_ 57.7 S4 M4LC4	146	A703_ 57.7 P160 BN160MR4	147
26.1	3665	2.2	55.2	59900	A803_ 55.2 S4 M4LC4	149	A803_ 55.2 P160 BN160MR4	150
27.1	3536	1.4	53.2	50000	A703_ 53.2 S4 M4LC4	146	A703_ 53.2 P160 BN160MR4	147
29.4	3255	1.5	49.0	50000	A703_ 49.0 S4 M4LC4	146	A703_ 49.0 P160 BN160MR4	147
29.9	3200	2.5	48.2	58300	A803_ 48.2 S4 M4LC4	149	A803_ 48.2 P160 BN160MR4	150
32	3004	1.6	45.2	50000	A703_ 45.2 S4 M4LC4	146	A703_ 45.2 P160 BN160MR4	147
32	3001	0.9	45.2	30000	A603_ 45.2 S4 M4LC4	142	A603_ 45.2 P160 BN160MR4	143
32	2954	2.5	44.5	57300	A803_ 44.5 S4 M4LC4	149	A803_ 44.5 P160 BN160MR4	150
35	2771	1.0	41.7	30000	A603_ 41.7 S4 M4LC4	142	A603_ 41.7 P160 BN160MR4	143
37	2557	3.0	38.5	55500			A803_ 38.5 P160 BN160MR4	150
38	2549	1.9	38.4	50000	A703_ 38.4 S4 M4LC4	146	A703_ 38.4 P160 BN160MR4	147
41	2360	3.0	35.5	54500			A803_ 35.5 P160 BN160MR4	150
41	2353	1.9	35.4	50000	A703_ 35.4 S4 M4LC4	146	A703_ 35.4 P160 BN160MR4	147

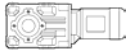

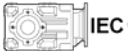
11 кВт



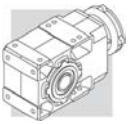

n_2 МИН ⁻¹	M_2 НМ	S	I	R_{n2} Н			 IEC 	
42	2278	1.2	34.3	30000	A603_ 34.3 S4 M4LC4	142	A603_ 34.3 P160 BN160MR4	143
45	2103	1.3	31.7	30000	A603_ 31.7 S4 M4LC4	142	A603_ 31.7 P160 BN160MR4	143
47	2031	3.2	30.6	52600			A803_ 30.6 P160 BN160MR4	150
48	1999	2.3	30.1	49400			A703_ 30.1 P160 BN160MR4	147
51	1875	3.5	28.2	51600			A803_ 28.2 P160 BN160MR4	150
52	1850	1.5	27.9	30000	A603_ 27.9 S4 M4LC4	142	A603_ 27.9 P160 BN160MR4	143
52	1845	2.3	27.8	48500			A703_ 27.8 P160 BN160MR4	147
56	1708	1.6	25.7	30000	A603_ 25.7 S4 M4LC4	142	A603_ 25.7 P160 BN160MR4	143
60	1597	0.9	24.0	7800	A503_ 24.0 S4 M4LC4	134	A503_ 24.0 P160 BN160MR4	135
61	1562	2.8	23.5	46600			A703_ 23.5 P160 BN160MR4	147
68	1415	2.8	21.3	45500	A703_ 21.3 S4 M4LC4	146	A703_ 21.3 P160 BN160MR4	147
70	1413	1.4	20.6	30000	A602_ 20.6 S4 M4LC4	142	A602_ 20.6 P160 BN160MR4	143
73	1306	2.8	19.7	44500	A703_ 19.7 S4 M4LC4	146	A703_ 19.7 P160 BN160MR4	147
75	1319	1.4	19.2	27900	A552_ 19.2 S4 M4LC4	138	A552_ 19.2 P160 BN160MR4	139
86	1148	1.7	16.7	30000	A602_ 16.7 S4 M4LC4	142	A602_ 16.7 P160 BN160MR4	143
87	1137	1.1	16.6	12000	A502_ 16.6 S4 M4LC4	134	A502_ 16.6 P160 BN160MR4	135
92	1076	1.7	15.7	26600	A552_ 15.7 S4 M4LC4	138	A552_ 15.7 P160 BN160MR4	139
110	899	1.2	13.1	11500	A502_ 13.1 S4 M4LC4	134	A502_ 13.1 P160 BN160MR4	135
110	897	2.0	13.1	25400	A552_ 13.1 S4 M4LC4	138	A552_ 13.1 P160 BN160MR4	139
113	872	2.3	12.7	30000	A602_ 12.7 S4 M4LC4	142	A602_ 12.7 P160 BN160MR4	143
123	779	2.1	23.8	23600	A553_ 23.8 S4 M4LC2	138	A553_ 23.8 P160 BN160MR2	139
139	710	2.5	10.4	24000	A552_ 10.4 S4 M4LC4	138	A552_ 10.4 P160 BN160MR4	139
140	708	2.8	10.3	30000	A602_ 10.3 S4 M4LC4	142	A602_ 10.3 P160 BN160MR4	143
148	668	1.5	9.7	10800	A502_ 9.7 S4 M4LC4	134	A502_ 9.7 P160 BN160MR4	135
170	581	3.1	8.5	22800	A552_ 8.5 S4 M4LC4	138	A552_ 8.5 P160 BN160MR4	139
186	531	1.8	7.7	10300	A502_ 7.7 S4 M4LC4	134	A502_ 7.7 P160 BN160MR4	135
202	489	1.1	7.1	6640	A412_ 7.1 S4 M4LC4	130		
223	443	2.0	13.1	9920	A502_ 13.1 S4 M4LC2	134	A502_ 13.1 P160 BN160MR2	135
248	399	1.0	11.8	4690	A352_ 11.8 S4 M4LC2	126		
275	360	1.1	10.6	4660	A352_ 10.6 S4 M4LC2	126		
317	311	1.7	9.2	6230	A412_ 9.2 S4 M4LC2	130		
377	262	2.8	7.7	8650	A502_ 7.7 S4 M4LC2	134	A502_ 7.7 P160 BN160MR2	135
416	238	1.6	7.0	4440	A352_ 7.0 S4 M4LC2	126		
456	217	1.6	6.4	4380	A352_ 6.4 S4 M4LC2	126		
539	183	1.9	5.4	4250	A352_ 5.4 S4 M4LC2	126		

15 кВт

8.1	15724	0.9	180.0	75000			A904_ 180.0 P160 BN160L4	153
8.8	14514	1.0	166.1	75000			A904_ 166.1 P160 BN160L4	153
9.7	13490	1.0	151.0	75000	A903_ 151.0 S5 M5SB4	152	A903_ 151.0 P160 BN160L4	153
10.5	12452	1.0	139.4	75000	A903_ 139.4 S5 M5SB4	152	A903_ 139.4 P160 BN160L4	153
11.5	11314	1.2	126.6	75000	A903_ 126.6 S5 M5SB4	152	A903_ 126.6 P160 BN160L4	153
12.5	10443	1.3	116.9	75000	A903_ 116.9 S5 M5SB4	152	A903_ 116.9 P160 BN160L4	153
13.7	9543	1.5	106.8	75000	A903_ 106.8 S5 M5SB4	152	A903_ 106.8 P160 BN160L4	153
14.8	8808	1.6	98.6	75000	A903_ 98.6 S5 M5SB4	152	A903_ 98.6 P160 BN160L4	153
15.2	8578	0.9	96.0	60600	A803_ 96.0 S5 M5SB4	149	A803_ 96.0 P160 BN160L4	147
16.4	7967	1.0	89.2	60400	A803_ 89.2 S5 M5SB4	149	A803_ 89.2 P160 BN160L4	147
16.8	7778	1.8	87.1	75000	A903_ 87.1 S5 M5SB4	152	A903_ 87.1 P160 BN160L4	153
17.7	7354	1.1	82.3	59800	A803_ 82.3 S5 M5SB4	149	A803_ 82.3 P160 BN160L4	147

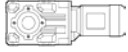

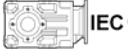



15 кВт

n_2 МИН ⁻¹	M_2 НМ	S	i	R_{n2} Н				
18.2	7180	1.9	80.4	75000	A903_80.4 S5 M5SB4	152	A903_80.4 P160 BN160L4	153
19.6	6654	2.1	74.5	75000	A903_74.5 S5 M5SB4	152	A903_74.5 P160 BN160L4	153
20.2	6465	1.2	72.4	59100	A803_72.4 S5 M5SB4	149	A803_72.4 P160 BN160L4	147
21.2	6142	2.3	68.8	75000	A903_68.8 S5 M5SB4	152	A903_68.8 P160 BN160L4	153
21.9	5968	1.3	66.8	58300	A803_66.8 S5 M5SB4	149	A803_66.8 P160 BN160L4	147
24.4	5340	1.5	59.8	57500	A803_59.8 S5 M5SB4	149	A803_59.8 P160 BN160L4	147
24.5	5326	2.6	59.6	75000	A903_59.6 S5 M5SB4	152	A903_59.6 P160 BN160L4	153
25.3	5152	1.0	57.7	50000	A703_57.7 S5 M5SB4	146	A703_57.7 P160 BN160L4	147
26.5	4930	1.6	55.2	56700	A803_55.2 S5 M5SB4	149	A803_55.2 P160 BN160L4	147
26.5	4916	2.8	55.0	75000	A903_55.0 S5 M5SB4	152	A903_55.0 P160 BN160L4	153
27.4	4755	1.1	53.2	50000	A703_53.2 S5 M5SB4	146	A703_53.2 P160 BN160L4	147
29.8	4377	1.1	49.0	50000	A703_49.0 S5 M5SB4	146	A703_49.0 P160 BN160L4	147
30.0	4315	3.2	48.3	74900	A903_48.3 S5 M5SB4	152	A903_48.3 P160 BN160L4	153
30.0	4304	1.9	48.2	55500	A803_48.2 S5 M5SB4	149	A803_48.2 P160 BN160L4	147
32	4041	1.2	45.2	50000	A703_45.2 S5 M5SB4	146	A703_45.2 P160 BN160L4	147
33	3983	3.5	44.6	73500	A903_44.6 S5 M5SB4	152	A903_44.6 P160 BN160L4	153
33	3973	1.9	44.5	54700	A803_44.5 S5 M5SB4	149	A803_44.5 P160 BN160L4	147
38	3439	2.2	38.5	53200			A803_38.5 P160 BN160L4	147
38	3429	1.4	38.4	49900	A703_38.4 S5 M5SB4	146	A703_38.4 P160 BN160L4	147
41	3175	2.2	35.5	52300			A803_35.5 P160 BN160L4	147
41	3165	1.4	35.4	49100	A703_35.4 S5 M5SB4	146	A703_35.4 P160 BN160L4	147
43	3064	0.9	34.3	30000	A603_34.3 S5 M5SB4	142	A603_34.3 P160 BN160L4	143
46	2828	1.0	31.7	30000	A603_31.7 S5 M5SB4	142	A603_31.7 P160 BN160L4	143
48	2731	2.4	30.6	50800			A803_30.6 P160 BN160L4	147
49	2689	1.7	30.1	47600			A703_30.1 P160 BN160L4	147
52	2521	2.6	28.2	49900			A803_28.2 P160 BN160L4	147
52	2488	1.1	27.9	30000	A603_27.9 S5 M5SB4	142	A603_27.9 P160 BN160L4	143
53	2482	1.7	27.8	46700			A703_27.8 P160 BN160L4	147
57	2297	1.2	25.7	30000	A603_25.7 S5 M5SB4	142	A603_25.7 P160 BN160L4	143
61	2125	0.9	23.8	25000	A553_23.8 S5 M5SB4	138	A553_23.8 P160 BN160L4	139
62	2101	2.0	23.5	45100	A703_23.5 S5 M5SB4	146	A703_23.5 P160 BN160L4	147
69	1903	2.1	21.3	44100	A703_21.3 S5 M5SB4	146	A703_21.3 P160 BN160L4	147
70	1871	3.5	20.9	46600	A803_20.9 S5 M5SB4	149	A803_20.9 P160 BN160L4	147
71	1900	1.1	20.6	30000	A602_20.6 S5 M5SB4	142	A602_20.6 P160 BN160L4	143
74	1757	2.1	19.7	43300	A703_19.7 S5 M5SB4	146	A703_19.7 P160 BN160L4	147
75	1728	3.5	19.3	45700	A803_19.3 S5 M5SB4	149	A803_19.3 P160 BN160L4	150
76	1775	1.0	19.2	26800	A552_19.2 S5 M5SB4	138	A552_19.2 P160 BN160L4	139
87	1544	1.3	16.7	30000	A602_16.7 S5 M5SB4	142	A602_16.7 P160 BN160L4	143
87	1491	2.7	16.7	41600	A703_16.7 S5 M5SB4	146	A703_16.7 P160 BN160L4	147
93	1447	1.2	15.7	25700	A552_15.7 S5 M5SB4	138	A552_15.7 P160 BN160L4	139
95	1376	2.7	15.4	40800	A703_15.4 S5 M5SB4	146	A703_15.4 P160 BN160L4	147
111	1209	0.9	13.1	10500			A502_13.1 P160 BN160L4	135
112	1207	1.5	13.1	24700	A552_13.1 S5 M5SB4	138	A552_13.1 P160 BN160L4	139
112	1169	3.3	13.1	39200	A703_13.1 S5 M5SB4	146	A703_13.1 P160 BN160L4	147
115	1172	1.7	12.7	30000	A602_12.7 S5 M5SB4	142	A602_12.7 P160 BN160L4	143
121	1079	3.3	12.1	38400	A703_12.1 S5 M5SB4	146	A703_12.1 P160 BN160L4	147
123	1059	1.5	23.8	22600	A553_23.8 S5 M5SB2	138	A553_23.8 P160 BN160L4	139
141	956	1.9	10.4	23400	A552_10.4 S5 M5SB4	138	A552_10.4 P160 BN160L4	139
142	952	2.1	10.3	30000	A602_10.3 S5 M5SB4	142	A602_10.3 P160 BN160L4	143
150	898	1.1	9.7	10100			A502_9.7 P160 BN160L4	135
173	781	2.3	8.5	22200	A552_8.5 S5 M5SB4	138	A552_8.5 P160 BN160L4	139
186	726	2.8	7.9	28300	A602_7.9 S5 M5SB4	142	A602_7.9 P160 BN160L4	143

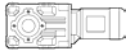

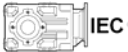
15 кВт



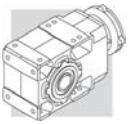

n_2 МИН ⁻¹	M_2 НМ	S	I	R_{n_2} Н			 IEC 	
189	714	1.3	7.7	9750			A502_ 7.7 P160 BN160L4	135
228	592	2.9	6.4	20700	A552_ 6.4 S5 M5SB4	138	A552_ 6.4 P160 BN160L4	139
295	456	3.5	4.9	19400	A552_ 4.9 S5 M5SB4	138	A552_ 4.9 P160 BN160L4	139
301	448	1.8	9.7	8830			A502_ 9.7 P160 BN160MB2	135
352	383	1.3	8.3	5630			A412_ 8.3 P160 BN160MB2	131
379	356	2.1	7.7	8350			A502_ 7.7 P160 BN160MB2	135

18.5 кВт

11.5	13954	0.9	126.6	75000	A903_ 126.6 S5 M5LA4	152	A903_ 126.6 P180 BN180M4	153
12.5	12880	1.1	116.9	75000	A903_ 116.9 S5 M5LA4	152	A903_ 116.9 P180 BN180M4	153
13.7	11769	1.2	106.8	75000	A903_ 106.8 S5 M5LA4	152	A903_ 106.8 P180 BN180M4	153
14.8	10864	1.3	98.6	75000	A903_ 98.6 S5 M5LA4	152	A903_ 98.6 P180 BN180M4	153
16.8	9593	1.5	87.1	75000	A903_ 87.1 S5 M5LA4	152	A903_ 87.1 P180 BN180M4	153
18.2	8855	1.6	80.4	75000	A903_ 80.4 S5 M5LA4	152	A903_ 80.4 P180 BN180M4	153
19.6	8206	1.7	74.5	75000	A903_ 74.5 S5 M5LA4	152	A903_ 74.5 P180 BN180M4	153
20.2	7973	1.0	72.4	55600	A803_ 72.4 S5 M5LA4	149	A803_ 72.4 P180 BN180M4	150
21.2	7575	1.8	68.8	75000	A903_ 68.8 S5 M5LA4	152	A903_ 68.8 P180 BN180M4	153
21.9	7360	1.1	66.8	55100			A803_ 66.8 P180 BN180M4	150
24.4	6586	1.2	59.8	54700	A803_ 59.8 S5 M5LA4	149	A803_ 59.8 P180 BN180M4	150
24.5	6568	2.1	59.6	75000	A903_ 59.6 S5 M5LA4	152	A903_ 59.6 P180 BN180M4	153
26.5	6080	1.3	55.2	54100	A803_ 55.2 S5 M5LA4	149	A803_ 55.2 P180 BN180M4	150
26.5	6063	2.3	55.0	74900	A903_ 55.0 S5 M5LA4	152	A903_ 55.0 P180 BN180M4	153
29.8	5399	0.9	49.0	49600	A703_ 49.0 S5 M5LA4	146	A703_ 49.0 P180 BN180M4	147
30.0	5322	2.6	48.3	73100			A903_ 48.3 P180 BN180M4	153
30.0	5309	1.5	48.2	53200	A803_ 48.2 S5 M5LA4	149	A803_ 48.2 P180 BN180M4	150
32	4983	1.0	45.2	49000	A703_ 45.2 S5 M5LA4	146	A703_ 45.2 P180 BN180M4	147
33	4912	2.9	44.6	71800	A903_ 44.6 S5 M5LA4	152	A903_ 44.6 P180 BN180M4	153
33	4900	1.5	44.5	52500	A803_ 44.5 S5 M5LA4	149	A803_ 44.5 P180 BN180M4	150
38	4276	3.3	38.8	69700			A903_ 38.8 P180 BN180M4	153
38	4242	1.8	38.5	51400			A803_ 38.5 P180 BN180M4	150
38	4229	1.1	38.4	48000	A703_ 38.4 S5 M5LA4	146	A703_ 38.4 P180 BN180M4	147
41	3947	3.5	35.8	68500			A903_ 35.8 P180 BN180M4	153
41	3916	1.8	35.5	50600			A803_ 35.5 P180 BN180M4	150
41	3904	1.2	35.4	47300	A703_ 35.4 S5 M5LA4	146	A703_ 35.4 P180 BN180M4	147
48	3369	1.9	30.6	49300			A803_ 30.6 P180 BN180M4	150
49	3316	1.4	30.1	46100			A703_ 30.1 P180 BN180M4	147
52	3110	2.1	28.2	48500			A803_ 28.2 P180 BN180M4	150
52	3069	0.9	27.9	30000	A603_ 27.9 S5 M5LA4	142	A603_ 27.9 P180 BN180M4	143
53	3061	1.4	27.8	45300			A703_ 27.8 P180 BN180M4	147
57	2833	1.0	25.7	30000	A603_ 25.7 S5 M5LA4	142	A603_ 25.7 P180 BN180M4	143
60	2699	2.5	24.5	47200			24.5 P180 BN180M4	150
62	2591	1.7	23.5	43900			A703_ 23.5 P180 BN180M4	147
65	2492	2.5	22.6	46300			A803_ 22.6 P180 BN180M4	150
69	2347	1.7	21.3	43000	A703_ 21.3 S5 M5LA4	146	A703_ 21.3 P180 BN180M4	147
70	2308	2.8	20.9	45600	A803_ 20.9 S5 M5LA4	149	A803_ 20.9 P180 BN180M4	150
74	2167	1.7	19.7	42300	A703_ 19.7 S5 M5LA4	146	A703_ 19.7 P180 BN180M4	147
75	2131	2.8	19.3	44800	A803_ 19.3 S5 M5LA4	149	A803_ 19.3 P180 BN180M4	150
87	1905	1.0	16.7	30000	A602_ 16.7 S5 M5LA4	142	A602_ 16.7 P180 BN180M4	143

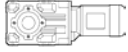

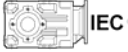
18.5 кВт





n_2 МИН ⁻¹	M_2 НМ	S	I	R_{n2} H			 IEC 	
87	1839	2.2	16.7	40800	A703_ 16.7 S5 M5LA4	146	A703_ 16.7 P180 BN180M4	147
93	1785	1.0	15.7	25000	A552_ 15.7 S5 M5LA4	138	A552_ 15.7 P180 BN180M4	139
95	1697	2.2	15.4	40100	A703_ 15.4 S5 M5LA4	146	A703_ 15.4 P180 BN180M4	147
112	1488	1.2	13.1	24100	A552_ 13.1 S5 M5LA4	138	A552_ 13.1 P180 BN180M4	139
112	1442	2.7	13.1	38600	A703_ 13.1 S5 M5LA4	146	A703_ 13.1 P180 BN180M4	147
115	1446	1.4	12.7	30000	A602_ 12.7 S5 M5LA4	142	A602_ 12.7 P180 BN180M4	143
121	1331	2.7	12.1	37800	A703_ 12.1 S5 M5LA4	146	A703_ 12.1 P180 BN180M4	147
123	1306	1.2	23.8	21600	A553_ 23.8 S5 M5SC2	138	A553_ 23.8 P160 BN160L2	139
141	1179	1.5	10.4	22900	A552_ 10.4 S5 M5LA4	138	A552_ 10.4 P180 BN180M4	139
142	1174	1.7	10.3	29900	A602_ 10.3 S5 M5LA4	142	A602_ 10.3 P180 BN180M4	143
143	1127	2.9	10.2	36300	A703_ 10.2 S5 M5LA4	146	A703_ 10.2 P180 BN180M4	147
150	1108	0.9	9.7	9530	A502_ 9.7 S5 M5LA4	134	A502_ 9.7 P180 BN180M4	135
155	1040	2.9	9.4	35600	A703_ 9.4 S5 M5LA4	146	A703_ 9.4 P180 BN180M4	147
173	963	1.9	8.5	21900	A552_ 8.5 S5 M5LA4	138	A552_ 8.5 P180 BN180M4	139
186	895	2.2	7.9	27900	A602_ 7.9 S5 M5LA4	142	A602_ 7.9 P180 BN180M4	143
189	881	1.1	7.7	9260			A502_ 7.7 P180 BN180M4	135
228	730	2.3	6.4	20400	A552_ 6.4 S5 M5LA4	138	A552_ 6.4 P180 BN180M4	139
295	563	2.8	4.9	19100	A552_ 4.9 S5 M5LA4	138	A552_ 4.9 P180 BN180M4	139
379	439	1.7	7.7	8100			A502_ 7.7 P160 BN160L2	135

22 кВт

12.5	15317	0.9	116.9	75000			A903_ 116.9 P180 BN180L4	153
13.7	13996	1.0	106.8	75000			A903_ 106.8 P180 BN180L4	153
14.8	12919	1.1	98.6	75000			A903_ 98.6 P180 BN180L4	153
16.8	11408	1.2	87.1	75000			A903_ 87.1 P180 BN180L4	153
18.2	10530	1.3	80.4	75000			A903_ 80.4 P180 BN180L4	153
19.6	9758	1.4	74.5	75000			A903_ 74.5 P180 BN180L4	153
21.2	9008	1.6	68.8	75000			A903_ 68.8 P180 BN180L4	153
21.9	8753	0.9	66.8	51900			A803_ 66.8 P180 BN180L4	150
24.4	7832	1.0	59.8	51800			A803_ 59.8 P180 BN180L4	150
24.5	7811	1.8	59.6	73800			A903_ 59.6 P180 BN180L4	153
26.5	7230	1.1	55.2	51400			A803_ 55.2 P180 BN180L4	150
26.5	7210	1.9	55.0	72700			A903_ 55.0 P180 BN180L4	153
30.0	6328	2.2	48.3	71100			A903_ 48.3 P180 BN180L4	153
30.0	6313	1.3	48.2	50900			A803_ 48.2 P180 BN180L4	150
33	5842	2.4	44.6	70000			44.6 P180 BN180L4	153
33	5827	1.3	44.5	50300			A803_ 44.5 P180 BN180L4	150
38	5085	2.8	38.8	68100			A903_ 38.8 P180 BN180L4	153
38	5044	1.5	38.5	49500			A803_ 38.5 P180 BN180L4	150
38	5029	1.0	38.4	46000			A703_ 38.4 P180 BN180L4	147
41	4694	2.9	35.8	67000			A903_ 35.8 P180 BN180L4	153
41	4656	1.5	35.5	48900			A803_ 35.5 P180 BN180L4	150
41	4642	1.0	35.4	45500			A703_ 35.4 P180 BN180L4	147
46	4127	3.4	31.5	65200			A903_ 31.5 P180 BN180L4	153
48	4006	1.6	30.6	47800			A803_ 30.6 P180 BN180L4	150
49	3944	1.2	30.1	44500			A703_ 30.1 P180 BN180L4	147
50	3810	3.4	29.1	64000			A903_ 29.1 P180 BN180L4	153
52	3698	1.8	28.2	47100			A803_ 28.2 P180 BN180L4	150

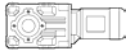

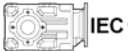
22 кВт





n_2 МИН ⁻¹	M_2 НМ	S	I	R_{n2} H			 IEC 	
53	3640	1.2	27.8	43900			A703_ 27.8 P180 BN180L4	147
60	3210	2.1	24.5	45900			A803_ 24.5 P180 BN180L4	150
62	3082	1.4	23.5	42700			A703_ 23.5 P180 BN180L4	147
65	2963	2.1	22.6	45200			A803_ 22.6 P180 BN180L4	150
69	2791	1.4	21.3	41900			A703_ 21.3 P180 BN180L4	147
70	2745	2.4	20.9	44600			A803_ 20.9 P180 BN180L4	150
74	2577	1.4	19.7	41200			A703_ 19.7 P180 BN180L4	147
75	2534	2.4	19.3	43800			A803_ 19.3 P180 BN180L4	150
87	2193	3.0	16.7	42500			A803_ 16.7 P180 BN180L4	150
87	2187	1.8	16.7	39900			A703_ 16.7 P180 BN180L4	147
94	2024	3.0	15.5	41700			A803_ 15.5 P180 BN180L4	150
95	2018	1.8	15.4	39200			A703_ 15.4 P180 BN180L4	147
112	1770	1.0	13.1	23500			A552_ 13.1 P180 BN180L4	139
112	1715	2.2	13.1	37900			A703_ 13.1 P180 BN180L4	147
115	1719	1.2	12.7	30000			A602_ 12.7 P180 BN180L4	143
121	1583	2.2	12.1	37200			A703_ 12.1 P180 BN180L4	147
123	1553	1.0	23.8	20900	A553_ 23.8 S5 M5LA2	138	A553_ 23.8 P180 BN180M2	139
141	1401	1.3	10.4	22400			A552_ 10.4 P180 BN180L4	139
142	1396	1.4	10.3	29300			A602_ 10.3 P180 BN180L4	143
143	1340	2.4	10.2	35800			A703_ 10.2 P180 BN180L4	147
155	1237	2.4	9.4	35100			A703_ 9.4 P180 BN180L4	147
173	1145	1.6	8.5	21400			A552_ 8.5 P180 BN180L4	139
186	1064	1.9	7.9	27500			A602_ 7.9 P180 BN180L4	143
189	1047	0.9	7.7	8760			A502_ 7.7 P180 BN180L4	135
228	868	2.0	6.4	20100			A552_ 6.4 P180 BN180L4	139
283	698	2.6	10.4	19100	A552_ 10.4 S5 M5LA2	138	A552_ 10.4 P180 BN180M2	139
295	669	2.4	4.9	18900			A552_ 4.9 P180 BN180L4	139
346	571	3.0	8.5	18200	A552_ 8.5 S5 M5LA2	138	A552_ 8.5 P180 BN180M2	139
379	522	1.4	7.7	7860			A502_ 7.7 P180 BN180M2	135

30 кВт

16.8	15556	0.9	87.1	70100			A903_ 87.1 P200 BN200L4	153
18.2	14360	1.0	80.4	70000			A903_ 80.4 P200 BN200L4	153
19.6	13307	1.1	74.5	69700			A903_ 74.5 P200 BN200L4	153
21.2	12283	1.1	68.8	69200			A903_ 68.8 P200 BN200L4	153
24.5	10651	1.3	59.6	68500			A903_ 59.6 P200 BN200L4	153
26.5	9832	1.4	55.0	67800			A903_ 55.0 P200 BN200L4	153
30.0	8630	1.6	48.3	66900			A903_ 48.3 P200 BN200L4	153
30.0	8609	0.9	48.2	45700			A803_ 48.2 P200 BN200L4	150
33	7966	1.8	44.6	66000			A903_ 44.6 P200 BN200L4	153
33	7946	0.9	44.5	45500			A803_ 44.5 P200 BN200L4	150
38	6934	2.0	38.8	64700			A903_ 38.8 P200 BN200L4	153
38	6879	1.1	38.5	45300			A803_ 38.5 P200 BN200L4	150
41	6400	2.1	35.8	63800			A903_ 35.8 P200 BN200L4	153
41	6349	1.1	35.5	45000			A803_ 35.5 P200 BN200L4	150
46	5628	2.5	31.5	62400			A903_ 31.5 P200 BN200L4	153
48	5463	1.2	30.6	44500			A803_ 30.6 P200 BN200L4	150
50	5195	2.5	29.1	61400			A903_ 29.1 P200 BN200L4	153

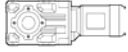

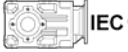
30 кВт





n_2 МИН ⁻¹	M_2 НМ	S	I	R_{n2} Н			 IEC 	
52	5043	1.3	28.2	44000			A803_ 28.2 P200 BN200L4	150
60	4377	1.5	24.5	43300			A803_ 24.5 P200 BN200L4	150
61	4307	3.1	24.1	59200			A903_ 24.1 P200 BN200L4	153
62	4202	1.0	23.5	40100			A703_ 23.5 P200 BN200L4	147
65	4041	1.5	22.6	42700			A803_ 22.6 P200 BN200L4	150
66	3976	3.1	22.3	58200			A903_ 22.3 P200 BN200L4	153
70	3752	3.3	21.0	57500			A903_ 21.0 P200 BN200L4	153
70	3743	1.7	20.9	42300			A803_ 20.9 P200 BN200L4	150
75	3463	3.3	19.4	56500			A903_ 19.4 P200 BN200L4	153
75	3455	1.8	19.3	41700			A803_ 19.3 P200 BN200L4	150
87	2991	2.2	16.7	40700			A803_ 16.7 P200 BN200L4	150
87	2982	1.3	16.7	38100			A703_ 16.7 P200 BN200L4	147
94	2761	2.2	15.5	40000			A803_ 15.5 P200 BN200L4	150
95	2752	1.3	15.4	37500			A703_ 15.4 P200 BN200L4	147
110	2375	2.8	13.3	38900			A803_ 13.3 P200 BN200L4	150
112	2338	1.6	13.1	36400			A703_ 13.1 P200 BN200L4	147
119	2192	2.8	12.3	38200			A803_ 12.3 P200 BN200L4	150
121	2158	1.6	12.1	35800			A703_ 12.1 P200 BN200L4	147
125	2094	1.7	23.5	35600			A703_ 23.5 P200 BN200LA2	147
137	1903	3.4	10.7	37100			A803_ 10.7 P200 BN200L4	150
143	1827	1.8	10.2	34600			A703_ 10.2 P200 BN200L4	147
148	1757	3.4	9.8	36500			A803_ 9.8 P200 BN200L4	150
155	1687	1.8	9.4	34000			A703_ 9.4 P200 BN200L4	147
176	1486	2.3	16.7	33100			A703_ 16.7 P200 BN200LA2	147
190	1371	2.3	15.4	32500			A703_ 15.4 P200 BN200LA2	147
224	1165	2.7	13.1	31300			A703_ 13.1 P200 BN200LA2	147
243	1075	2.7	12.1	30600			A703_ 12.1 P200 BN200LA2	147
287	910	3.2	10.2	29400			A703_ 10.2 P200 BN200LA2	147
310	840	3.2	9.4	28800			A703_ 9.4 P200 BN200LA2	147

37 кВт

21.5	14945	0.9	68.8	63900			A903_ 68.8 P225 BN225S4	153
24.8	12959	1.1	59.6	63900			A903_ 59.6 P225 BN225S4	153
26.9	11962	1.2	55.0	63600			A903_ 55.0 P225 BN225S4	153
31	10499	1.3	48.3	63100			A903_ 48.3 P225 BN225S4	153
33	9692	1.4	44.6	62500			A903_ 44.6 P225 BN225S4	153
38	8436	1.7	38.8	61700			A903_ 38.8 P225 BN225S4	153
38	8369	0.9	38.5	41700			A803_ 38.5 P225 BN225S4	150
41	7787	1.8	35.8	61000			A903_ 35.8 P225 BN225S4	153
42	7725	0.9	35.5	41600			A803_ 35.5 P225 BN225S4	150
47	6847	2.0	31.5	59900			A903_ 31.5 P225 BN225S4	153
48	6647	1.0	30.6	41600			A803_ 30.6 P225 BN225S4	150
51	6321	2.1	29.1	59100			A903_ 29.1 P225 BN225S4	153
52	6135	1.1	28.2	41300			A803_ 28.2 P225 BN225S4	150
60	5326	1.3	24.5	40900			A803_ 24.5 P225 BN225S4	150
61	5241	2.5	24.1	57300			A903_ 24.1 P225 BN225S4	153
65	4916	1.3	22.6	40500			A803_ 22.6 P225 BN225S4	150
67	4837	2.5	22.3	56400			A903_ 22.3 P225 BN225S4	153

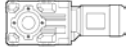

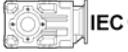
37 кВт



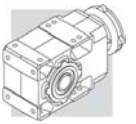

n_2 МИН ⁻¹	M_2 НМ	S	I	R_{n_2} Н			 IEC 	
70	4565	2.7	21.0	55900			A903_ 21.0 P225 BN225S4	153
71	4554	1.4	20.9	40300			A803_ 20.9 P225 BN225S4	150
76	4214	2.7	19.4	54900			A903_ 19.4 P225 BN225S4	153
77	4204	1.4	19.3	39800			A803_ 19.3 P225 BN225S4	150
88	3668	3.2	16.9	53400			A903_ 16.9 P225 BN225S4	153
88	3639	1.8	16.7	39100			A803_ 16.7 P225 BN225S4	150
95	3386	3.2	15.6	52500			A903_ 15.6 P225 BN225S4	153
96	3359	1.8	15.5	38500			A803_ 15.5 P225 BN225S4	150
111	2890	2.3	13.3	37600			A803_ 13.3 P225 BN225S4	150
121	2667	2.3	12.3	37000			A803_ 12.3 P225 BN225S4	150
139	2316	2.8	10.7	36100			A803_ 10.7 P225 BN225S4	150
151	2137	2.8	9.8	35500			A803_ 9.8 P225 BN225S4	150

45 кВт

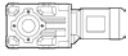

26.9	14549	1.0	55.0	58700			A903_ 55.0 P225 BN225M4	153
31	12769	1.1	48.3	58900			A903_ 48.3 P225 BN225M4	153
33	11787	1.2	44.6	58600			A903_ 44.6 P225 BN225M4	153
38	10260	1.4	38.8	58300			A903_ 38.8 P225 BN225M4	153
41	9471	1.5	35.8	57800			A903_ 35.8 P225 BN225M4	153
47	8328	1.7	31.5	57200			A903_ 31.5 P225 BN225M4	153
51	7687	1.7	29.1	56600			A903_ 29.1 P225 BN225M4	153
60	6477	1.0	24.5	38300			A803_ 24.5 P225 BN225M4	150
61	6374	2.1	24.1	55200			A903_ 24.1 P225 BN225M4	153
65	5979	1.0	22.6	38100			A803_ 22.6 P225 BN225M4	150
67	5883	2.1	22.3	54500			A903_ 22.3 P225 BN225M4	153
70	5552	2.2	21.0	54000			A903_ 21.0 P225 BN225M4	153
71	5539	1.2	20.9	38000			A803_ 20.9 P225 BN225M4	150
76	5125	2.3	19.4	53200			A903_ 19.4 P225 BN225M4	153
77	5112	1.2	19.3	37700			A803_ 19.3 P225 BN225M4	150
88	4461	2.7	16.9	52000			A903_ 16.9 P225 BN225M4	153
88	4425	1.5	16.7	37300			A803_ 16.7 P225 BN225M4	150
95	4118	2.7	15.6	51100			A903_ 15.6 P225 BN225M4	153
96	4085	1.5	15.5	36900			A803_ 15.5 P225 BN225M4	150
108	3621	3.1	13.7	49900			A903_ 13.7 P225 BN225M4	153
111	3515	1.9	13.3	36200			A803_ 13.3 P225 BN225M4	150
117	3342	3.1	12.6	49000			A903_ 12.6 P225 BN225M4	153
121	3244	1.9	12.3	35700			A803_ 12.3 P225 BN225M4	150
139	2816	2.3	10.7	34900			A803_ 10.7 P225 BN225M4	150
141	2771	3.5	10.5	47100			A903_ 10.5 P225 BN225M4	153
151	2600	2.3	9.8	34400			A803_ 9.8 P225 BN225M4	150
153	2558	3.5	9.7	46200			A903_ 9.7 P225 BN225M4	153

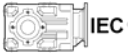

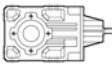

55 кВт

n_2 МИН ⁻¹	M_2 НМ	S	I	R_{n_2} H			 IEC 	
33	14406	1.0	44.6	53900			A903_ 44.6 P250 BN250M4	153
38	12540	1.1	38.8	54100			A903_ 38.8 P250 BN250M4	153
41	11575	1.2	35.8	54000			A903_ 35.8 P250 BN250M4	153
47	10179	1.4	31.5	53800			A903_ 31.5 P250 BN250M4	153
51	9396	1.4	29.1	53400			A903_ 29.1 P250 BN250M4	153
61	7790	1.7	24.1	52600			A903_ 24.1 P250 BN250M4	153
67	7191	1.7	22.3	52000			A903_ 22.3 P250 BN250M4	153
70	6786	1.8	21.0	51700			A903_ 21.0 P250 BN250M4	153
76	6264	1.8	19.4	51100			A903_ 19.4 P250 BN250M4	153
61	7790	1.7	24.1	52600			A903_ 24.1 P250 BN250M4	153
88	5452	2.2	16.9	50100			A903_ 16.9 P250 BN250M4	153
95	5033	2.2	15.6	49400			A903_ 15.6 P250 BN250M4	153
108	4425	2.5	13.7	48400			A903_ 13.7 P250 BN250M4	153
117	4085	2.6	12.6	47600			A903_ 12.6 P250 BN250M4	153
141	3387	2.9	10.5	45900			A903_ 10.5 P250 BN250M4	153
153	3126	2.9	9.7	45100			A903_ 9.7 P250 BN250M4	153

**30 - ТАБЛИЦЫ ТЕХНИЧЕСКИХ ХАРАКТЕРИСТИК РЕДУКТОРОВ**

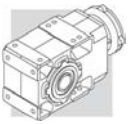
	i	$n_1=2800 \text{ мин}^{-1}$					$n_1=1400 \text{ мин}^{-1}$					
		n_2 МИН ⁻¹	Mn_2 Нм	Pn_1 кВт	Rn_1 Н	Rn_2 Н	n_2 МИН ⁻¹	Mn_2 Нм	Pn_1 кВт	Rn_1 Н	Rn_2 Н	
A102_5.5		512	73	4.2	—	1830	256	73	2.1	960	2460	115
A102_6.3		442	80	3.9	—	1900	221	80	2.0	830	2560	
A102_7.2		388	92	4.0	—	1910	194	93	2.0	630	2600	
A102_8.5		329	92	3.4	—	2060	164	93	1.7	720	2790	
A102_9.6		291	102	3.3	—	2090	146	128	2.1	—	2650	
A 10 2_10.6		265	125	3.7	540	2010	133	150	2.2	810	2590	
A 10 2_12.3		228	110	2.8	—	2280	114	138	1.7	—	2880	
A 10 2_13.9		201	135	3.0	620	2220	101	150	1.7	1080	2960	
A 10 2_16.4		170	140	2.7	610	2370	85	150	1.4	1140	3200	
A 10 2_18.6		151	147	2.5	650	2460	75	150	1.3	1180	3380	
A 10 2_21.4		131	150	2.2	650	2610	66	150	1.1	1200	3600	
A 10 2_23.8		118	150	2.0	750	2750	59	150	0.98	1220	3780	
A 10 2_25.5		110	150	1.8	750	2840	55	150	0.92	1220	3900	
A 10 2_28.6		98	150	1.6	830	3000	49	150	0.82	1250	4100	
A 10 2_32.2		87	150	1.5	880	3170	43	150	0.73	1270	4310	
A 10 2_35.1		80	150	1.3	880	3300	40	150	0.67	1270	4470	
A 10 2_40.9		69	150	1.1	910	3530	34	150	0.57	1300	4770	
A 10 2_45.4		62	150	1.0	910	3700	31	150	0.52	1300	4980	
A 10 2_51.3		55	150	0.91	910	3910	27.3	150	0.46	1290	5240	
A 10 2_58.6		48	150	0.80	920	4140	23.9	150	0.40	1300	5500	
A 10 2_65.9		42	150	0.71	920	4360	21.2	150	0.35	1300	5500	
A 10 2_76.4		37	150	0.61	930	4640	18.3	150	0.31	1300	5500	
A 10 2_91.6		31	130	0.44	1020	5160	15.3	130	0.22	1300	5500	

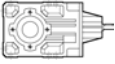



	i	$n_1=900 \text{ мин}^{-1}$					$n_1=500 \text{ мин}^{-1}$					
		n_2 мин ⁻¹	Mn_2 Нм	Pn_1 кВт	Rn_1 Н	Rn_2 Н	n_2 мин ⁻¹	Mn_2 Нм	Pn_1 кВт	Rn_1 Н	Rn_2 Н	
A102_ 5.5		165	73	1.3	1300	2950	91	73	0.74	1300	3720	115
A102_ 6.3		142	80	1.3	1300	3070	79	80	0.70	1300	4100	
A102_ 7.2		125	93	1.3	1160	3130	69	93	0.72	1300	3970	
A102_ 8.5		106	95	1.1	1200	3330	59	110	0.72	1300	4100	
A102_ 9.6		94	128	1.3	500	3230	52	128	0.74	1300	4160	
A 10 2_ 10.6		85	150	1.4	1300	3200	47	150	0.79	1300	4160	
A 10 2_ 12.3		73	150	1.2	180	3420	41	150	0.68	1030	4430	
A 10 2_ 13.9		65	150	1.1	1300	3630	36	150	0.60	1300	4680	
A 10 2_ 16.4		55	150	0.91	1300	3900	30	150	0.51	1300	5010	
A 10 2_ 18.6		48	150	0.81	1300	4120	26.9	150	0.45	1300	5270	
A 10 2_ 21.4		42	150	0.70	1300	4370	23.4	150	0.39	1300	5500	
A 10 2_ 23.8		38	150	0.63	1300	4570	21.0	150	0.35	1300	5500	
A 10 2_ 25.5		35	150	0.59	1300	4710	19.6	150	0.33	1300	5500	
A 10 2_ 28.6		31	150	0.53	1300	4940	17.5	150	0.29	1300	5500	
A 10 2_ 32.2		28.0	150	0.47	1300	5190	15.5	150	0.26	1300	5500	
A 10 2_ 35.1		25.6	150	0.43	1300	5380	14.2	150	0.24	1300	5500	
A 10 2_ 40.9		22.0	150	0.37	1300	5500	12.2	150	0.20	1300	5500	
A 10 2_ 45.4		19.8	150	0.33	1300	5500	11.0	150	0.18	1300	5500	
A 10 2_ 51.3		17.6	150	0.29	1300	5500	9.8	150	0.16	1300	5500	
A 10 2_ 58.6		15.4	150	0.26	1300	5500	8.5	150	0.14	1300	5500	
A 10 2_ 65.9		13.7	150	0.23	1300	5500	7.6	150	0.13	1300	5500	
A 10 2_ 76.4		11.8	150	0.20	1300	5500	6.5	150	0.11	1300	5500	
A 10 2_ 91.6		9.8	130	0.14	1300	5500	5.5	130	0.08	1300	5500	



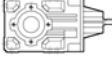

A 20

250 Нм

	i	$n_1=2800 \text{ мин}^{-1}$					$n_1=1400 \text{ мин}^{-1}$					
		n_2 мин ⁻¹	Mn_2 Нм	Pn_1 кВт	Rn_1 Н	Rn_2 Н	n_2 мин ⁻¹	Mn_2 Нм	Pn_1 кВт	Rn_1 Н	Rn_2 Н	
A 20 2_ 5.4		523	96	5.6	610	1910	262	121	3.5	770	2400	119
A 20 2_ 6.5		428	107	5.1	490	2010	214	135	3.2	610	2530	
A 20 2_ 7.3		384	113	4.8	510	2070	192	143	3.1	630	2600	
A 20 2_ 8.4		334	116	4.3	510	2180	167	146	2.7	650	2750	
A 20 2_ 9.4		299	122	4.1	530	2260	149	154	2.6	660	2840	
A 20 2_ 10.3		271	183	5.5	650	1970	135	225	3.4	890	2520	
A 20 2_ 12.0		234	128	3.3	550	2280	117	161	2.1	690	3120	
A 20 2_ 14.1		199	199	4.4	750	2210	99	245	2.7	960	2820	
A 20 2_ 16.2		173	209	4.0	700	2310	87	250	2.4	1040	2990	
A 20 2_ 18.1		155	216	3.7	760	2400	77	250	2.2	1210	3170	
A 20 2_ 21.2		132	226	3.3	710	2540	66	250	1.8	1290	3430	
A 20 2_ 23.1		121	232	3.1	710	2620	61	250	1.7	1360	3580	
A 20 2_ 26.5		106	241	2.8	660	2750	53	250	1.5	1410	3820	
A 20 2_ 29.2		96	249	2.7	670	2850	48	250	1.3	1510	4000	
A 20 2_ 31.3		89	250	2.5	660	2940	45	250	1.2	1510	4130	
A 20 2_ 35.4		79	250	2.2	800	3140	40	250	1.1	1650	4380	
A 20 2_ 39.6		71	250	2.0	880	3320	35	250	0.98	1710	4600	
A 20 2_ 43.2		65	250	1.8	880	3460	32	250	0.90	1710	4790	
A 20 2_ 48.3		58	250	1.6	920	3650	29.0	250	0.81	1720	5030	
A 20 2_ 53.7		52	250	1.5	920	3840	26.1	250	0.73	1720	5270	
A 20 2_ 63.1		44	245	1.2	1040	4180	22.2	245	0.61	1740	5680	
A 20 2_ 71.0		39	210	0.92	1360	4640	19.7	210	0.46	1790	6200	
A 20 2_ 79.9		35	210	0.82	1360	4880	17.5	210	0.41	1790	6200	
A 20 2_ 92.3		30	200	0.68	1380	5250	15.2	200	0.34	1810	6200	
A 20 3_ 109.2		25.6	165	0.49	1180	5900	12.8	205	0.30	1300	6200	
A 20 3_ 120.5		23.2	168	0.45	1130	6110	11.6	210	0.28	1300	6200	
A 20 3_ 129.1		21.7	175	0.44	1210	6200	10.8	215	0.27	1300	6200	
A 20 3_ 146.1		19.2	183	0.40	1160	6200	9.6	230	0.25	1300	6200	
A 20 3_ 163.4		17.1	190	0.37	1240	6200	8.6	235	0.23	1300	6200	
A 20 3_ 178.3		15.7	195	0.35	1200	6200	7.9	245	0.22	1300	6200	
A 20 3_ 199.2		14.1	200	0.32	1270	6200	7.0	250	0.20	1300	6200	
A 20 3_ 221.3		12.7	203	0.30	1240	6200	6.3	250	0.18	1300	6200	
A 20 3_ 260.5		10.8	214	0.26	1270	6200	5.4	250	0.15	1300	6200	
A 20 3_ 292.8		9.6	218	0.24	1300	6200	4.8	250	0.14	1300	6200	
A 20 3_ 329.4		8.5	221	0.22	1300	6200	4.3	250	0.12	1300	6200	
A 20 3_ 380.9		7.4	226	0.19	1300	6200	3.7	250	0.11	1300	6200	

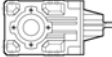



	i	$n_1=900 \text{ мин}^{-1}$					$n_1=500 \text{ мин}^{-1}$					
		n_2 мин ⁻¹	Mn_2 Нм	Pn_1 кВт	Rn_1 Н	Rn_2 Н	n_2 мин ⁻¹	Mn_2 Нм	Pn_1 кВт	Rn_1 Н	Rn_2 Н	
A 20 2_ 5.4		168	140	2.6	900	2780	93	170	1.8	1100	3390	119
A 20 2_ 6.5		138	156	2.4	720	2930	76	190	1.6	860	3570	
A 20 2_ 7.3		123	165	2.3	740	3020	69	201	1.5	890	3670	
A 20 2_ 8.4		108	170	2.0	730	3180	60	206	1.4	910	3870	
A 20 2_ 9.4		96	179	1.9	760	3290	53	210	1.2	1090	4050	
A 20 2_ 10.3		87	250	2.4	1190	2990	48	250	1.3	2200	3980	
A 20 2_ 12.0		75	187	1.6	790	2990	42	210	0.98	1336	4510	
A 20 2_ 14.1		64	250	1.8	1610	3490	36	250	0.99	2200	4590	
A 20 2_ 16.2		56	250	1.6	1690	3730	31	250	0.86	2200	4880	
A 20 2_ 18.1		50	250	1.4	1860	3930	27.6	250	0.77	2200	5140	
A 20 2_ 21.2		42	250	1.2	1940	4230	23.6	250	0.66	2200	5500	
A 20 2_ 23.1		39	250	1.1	1970	4400	21.6	250	0.60	2200	5710	
A 20 2_ 26.5		34	250	0.95	1980	4680	18.9	250	0.53	2200	6050	
A 20 2_ 29.2		31	250	0.86	2000	4890	17.1	250	0.48	2200	6200	
A 20 2_ 31.3		28.7	250	0.80	2000	5040	16.0	250	0.44	2200	6200	
A 20 2_ 35.4		25.4	250	0.71	2020	5330	14.1	250	0.39	2200	6200	
A 20 2_ 39.6		22.7	250	0.63	2040	5590	12.6	250	0.35	2200	6200	
A 20 2_ 43.2		20.8	250	0.58	2040	5800	11.6	250	0.32	2200	6200	
A 20 2_ 48.3		18.6	250	0.52	2040	6080	10.4	250	0.29	2200	6200	
A 20 2_ 53.7		16.8	250	0.47	2050	6200	9.3	250	0.26	2200	6200	
A 20 2_ 63.1		14.3	245	0.39	2060	6200	7.9	245	0.22	2200	6200	
A 20 2_ 71.0		12.7	210	0.30	2120	6200	7.0	210	0.16	2200	6200	
A 20 2_ 79.9		11.3	210	0.26	2120	6200	6.3	210	0.15	2200	6200	
A 20 2_ 92.3		9.7	200	0.22	2140	6200	5.4	200	0.12	2200	6200	
A 20 3_ 109.2		8.2	240	0.23	1300	6200	4.6	250	0.13	1300	6200	
A 20 3_ 120.5		7.5	245	0.21	1300	6200	4.1	250	0.12	1300	6200	
A 20 3_ 129.1		7.0	250	0.20	1300	6200	3.9	250	0.11	1300	6200	
A 20 3_ 146.1		6.2	250	0.18	1300	6200	3.4	250	0.10	1300	6200	
A 20 3_ 163.4		5.5	250	0.16	1300	6200	3.1	250	0.09	1300	6200	
A 20 3_ 178.3		5.0	250	0.15	1300	6200	2.8	250	0.08	1300	6200	
A 20 3_ 199.2		4.5	250	0.13	1300	6200	2.5	250	0.07	1300	6200	
A 20 3_ 221.3		4.1	250	0.12	1300	6200	2.3	250	0.06	1300	6200	
A 20 3_ 260.5		3.5	250	0.10	1300	6200	1.9	250	0.06	1300	6200	
A 20 3_ 292.8		3.1	250	0.09	1300	6200	1.7	250	0.05	1300	6200	
A 20 3_ 329.4		2.7	250	0.08	1300	6200	1.5	250	0.04	1300	6200	
A 20 3_ 380.9		2.4	250	0.07	1300	6200	1.3	250	0.04	1300	6200	



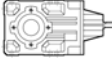

A 30

410 Нм

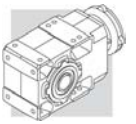
	i	$n_1=2800 \text{ мин}^{-1}$					$n_1=1400 \text{ мин}^{-1}$					
		n_2 МИН ⁻¹	Mn_2 Нм	Pn_1 кВт	Rn_1 Н	Rn_2 Н	n_2 МИН ⁻¹	Mn_2 Нм	Pn_1 кВт	Rn_1 Н	Rn_2 Н	
A 30 2_ 5.4		517	175	10.1	1130	2480	259	220	6.3	1430	3130	123
A 30 2_ 6.4		437	185	9.0	1120	2630	218	230	5.6	1470	3330	
A 30 2_ 7.0		399	194	8.6	1140	2690	199	245	5.4	1430	3380	
A 30 2_ 8.5		331	200	7.4	1220	2900	165	250	4.6	1570	3660	
A 30 2_ 9.3		301	214	7.2	1140	2950	150	270	4.5	1440	3710	
A 30 2_ 10.5		268	278	8.3	1800	2770	134	340	5.1	2200	3550	
A 30 2_ 11.8		238	230	6.1	1130	3200	119	290	3.8	1420	4030	
A 30 2_ 13.6		206	301	6.9	1830	3030	103	370	4.3	2200	3870	
A 30 2_ 16.3		171	318	6.1	1830	3240	86	385	3.7	2200	4170	
A 30 2_ 18.0		156	327	5.7	1840	3350	78	400	3.5	2200	4290	
A 30 2_ 20.5		136	340	5.2	1830	3510	68	410	3.1	2200	4530	
A 30 2_ 22.8		123	351	4.8	1850	3640	62	410	2.8	2200	4770	
A 30 2_ 26.5		106	367	4.3	1840	3850	53	410	2.4	2200	5150	
A 30 2_ 29.3		96	378	4.0	1847	3980	48	410	2.2	2200	5400	
A 30 2_ 33.4		84	393	3.7	1840	4170	42	410	1.9	2200	5750	
A 30 2_ 36.6		76	404	3.4	1840	4310	38	410	1.7	2200	6010	
A 30 2_ 39.3		71	410	3.3	1810	4430	36	410	1.6	2200	6200	
A 30 2_ 43.4		64	410	2.9	1850	4660	32	410	1.5	2200	6490	
A 30 2_ 48.3		58	410	2.6	1860	4920	29.0	410	1.3	2200	6810	
A 30 2_ 52.7		53	410	2.4	1860	5130	26.6	410	1.2	2200	7080	
A 30 2_ 59.4		47	400	2.1	1890	5500	23.6	400	1.0	2200	7530	
A 30 2_ 66.0		42	390	1.8	1900	5840	21.2	390	0.92	2200	7940	
A 30 2_ 76.5		37	350	1.4	1950	6480	18.3	350	0.71	2200	8690	
A 30 2_ 86.7		32	320	1.2	2000	7010	16.2	320	0.58	2200	9310	
A 30 2_ 97.5		28.7	300	0.96	2020	7480	14.4	300	0.48	2200	9600	
A 30 3_ 109.1		25.7	240	0.71	1300	8240	12.8	300	0.44	1300	9600	
A 30 3_ 120.5		23.2	243	0.65	1120	8540	11.6	300	0.40	1300	9600	
A 30 3_ 137.4		20.4	250	0.59	1300	8950	10.2	315	0.37	1300	9600	
A 30 3_ 150.7		18.6	261	0.56	1170	9210	9.3	330	0.35	1300	9600	
A 30 3_ 161.4		17.3	270	0.54	1300	9410	8.7	340	0.34	1300	9600	
A 30 3_ 178.5		15.7	274	0.49	1210	9600	7.8	345	0.31	1300	9600	
A 30 3_ 198.5		14.1	280	0.45	1300	9600	7.1	350	0.28	1300	9600	
A 30 3_ 216.6		12.9	287	0.43	1240	9600	6.5	360	0.27	1300	9600	
A 30 3_ 244.3		11.5	295	0.39	1300	9600	5.7	370	0.24	1300	9600	
A 30 3_ 271.5		10.3	301	0.36	1280	9600	5.2	380	0.23	1300	9600	
A 30 3_ 314.5		8.9	309	0.32	1300	9600	4.5	390	0.20	1300	9600	
A 30 3_ 356.3		7.9	320	0.29	1300	9600	3.9	370	0.17	1300	9600	
A 30 3_ 400.8		7.0	320	0.26	1300	9600	3.5	360	0.14	1300	9600	

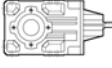



	i	$n_1=900 \text{ мин}^{-1}$					$n_1=500 \text{ мин}^{-1}$					
		n_2 мин ⁻¹	Mn_2 Нм	Pn_1 кВт	Rn_1 Н	Rn_2 Н	n_2 мин ⁻¹	Mn_2 Нм	Pn_1 кВт	Rn_1 Н	Rn_2 Н	
A 30 2_ 5.4		166	255	4.7	1660	3630	92	300	3.1	2200	4470	123
A 30 2_ 6.4		140	270	4.2	1630	3830	78	300	2.6	2200	4830	
A 30 2_ 7.0		128	284	4.1	1650	3920	71	300	2.4	2200	5040	
A 30 2_ 8.5		106	290	3.4	1810	4240	59	300	2.0	2200	5470	
A 30 2_ 9.3		97	300	3.2	1900	4380	54	300	1.8	2200	5710	
A 30 2_ 10.5		86	391	3.7	2200	4130	48	410	2.2	2200	5400	
A 30 2_ 11.8		76	300	2.6	2200	4880	42	300	1.4	2200	6320	
A 30 2_ 13.6		66	410	3.0	2200	4600	37	410	1.7	2200	6110	
A 30 2_ 16.3		55	410	2.5	2200	5044	31	410	1.4	2200	6650	
A 30 2_ 18.0		50	410	2.3	2200	5280	27.8	410	1.3	2200	6940	
A 30 2_ 20.5		44	410	2.0	2200	5630	24.3	410	1.1	2200	7360	
A 30 2_ 22.8		40	410	1.8	2200	5910	22.0	410	1.0	2200	7700	
A 30 2_ 26.5		34	410	1.5	2200	6340	18.8	410	0.86	2200	8230	
A 30 2_ 29.3		31	410	1.4	2200	6640	17.1	410	0.78	2200	8590	
A 30 2_ 33.4		26.9	410	1.2	2200	7040	15.0	410	0.68	2200	9080	
A 30 2_ 36.6		24.6	410	1.1	2200	7340	13.6	410	0.62	2200	9440	
A 30 2_ 39.3		22.9	410	1.0	2200	7560	12.7	410	0.58	2200	9600	
A 30 2_ 43.4		20.7	410	0.95	2200	7900	11.5	410	0.53	2200	9600	
A 30 2_ 48.3		18.6	410	0.85	2200	8270	10.4	410	0.47	2200	9600	
A 30 2_ 52.7		17.1	410	0.78	2200	8590	9.5	410	0.43	2200	9600	
A 30 2_ 59.4		15.1	400	0.67	2200	9090	8.4	400	0.37	2200	9600	
A 30 2_ 66.0		13.6	390	0.59	2200	9560	7.6	390	0.33	2200	9600	
A 30 2_ 76.5		11.8	350	0.46	2200	9600	6.5	350	0.25	2200	9600	
A 30 2_ 86.7		10.4	320	0.37	2200	9600	5.8	320	0.21	2200	9600	
A 30 2_ 97.5		9.2	300	0.31	2200	9600	5.1	300	0.17	2200	9600	
A 30 3_ 109.1		8.3	350	0.33	1300	9600	4.6	370	0.20	1300	9600	
A 30 3_ 120.5		7.5	354	0.30	1300	9600	4.2	410	0.20	1300	9600	
A 30 3_ 137.4		6.5	370	0.28	1300	9600	3.6	410	0.17	1300	9600	
A 30 3_ 150.7		6.0	381	0.26	1300	9600	3.3	410	0.16	1300	9600	
A 30 3_ 161.4		5.6	390	0.25	1300	9600	3.1	410	0.15	1300	9600	
A 30 3_ 178.5		5.0	400	0.23	1300	9600	2.8	410	0.13	1300	9600	
A 30 3_ 198.5		4.5	410	0.21	1300	9600	2.5	410	0.12	1300	9600	
A 30 3_ 216.6		4.2	410	0.20	1300	9600	2.3	410	0.11	1300	9600	
A 30 3_ 244.3		3.7	410	0.17	1300	9600	2.0	410	0.10	1300	9600	
A 30 3_ 271.5		3.3	410	0.16	1300	9600	1.8	410	0.09	1300	9600	
A 30 3_ 314.5		2.9	410	0.13	1300	9600	1.6	410	0.07	1300	9600	
A 30 3_ 356.3		2.5	380	0.11	1300	9600	1.4	380	0.06	1300	9600	
A 30 3_ 400.8		2.2	360	0.09	1300	9600	1.2	360	0.05	1300	9600	



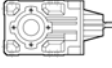

A 35

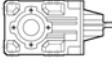

600 Нм

	i	$n_1=2800 \text{ мин}^{-1}$					$n_1=1400 \text{ мин}^{-1}$					
		n_2 МИН ⁻¹	Mn_2 Нм	Pn_1 кВт	Rn_1 Н	Rn_2 Н	n_2 МИН ⁻¹	Mn_2 Нм	Pn_1 кВт	Rn_1 Н	Rn_2 Н	
A 35 2_ 5.4		517	246	14.2	1420	4000	259	310	8.9	1790	5050	127
A 35 2_ 6.4		437	262	12.7	1420	4230	218	330	8.0	1790	5330	
A 35 2_ 7.0		399	278	12.3	1410	4320	199	350	7.8	1790	5440	
A 35 2_ 8.5		331	286	10.5	1450	4650	165	360	6.6	1830	5850	
A 35 2_ 9.3		301	302	10.1	1450	4760	150	380	6.4	1830	6000	
A 35 2_ 10.6		263	310	9.1	1440	5010	132	390	5.7	1830	6310	
A 35 2_ 11.8		238	317	8.4	1480	5200	119	400	5.3	1860	6550	
A 35 2_ 13.1		214	458	10.9	1630	4470	107	550	6.6	2100	5780	
A 35 2_ 15.5		181	496	10.0	1620	4670	90	570	5.7	2120	6190	
A 35 2_ 17.0		165	525	9.7	1620	4730	83	600	5.5	2130	6310	
A 35 2_ 20.4		137	550	8.4	1630	5080	69	600	4.6	2170	6930	
A 35 2_ 22.5		125	560	7.8	1660	5290	62	600	4.2	2200	7260	
A 35 2_ 25.7		109	585	7.1	1640	5540	55	600	3.6	2200	7740	
A 35 2_ 28.4		98	600	6.6	1660	5760	49	600	3.3	2200	8130	
A 35 2_ 33.2		84	600	5.6	910	6240	42	600	2.8	2200	8730	
A 35 2_ 33.6		76	600	5.1	1080	6560	38	600	2.6	2200	9140	
A 35 2_ 41.8		67	600	4.5	1140	7010	34	600	2.2	2200	9700	
A 35 2_ 45.8		61	600	4.1	1260	7330	31	600	2.0	2200	10100	
A 35 2_ 49.1		57	600	3.8	1260	7580	28.5	600	1.9	2200	10400	
A 35 2_ 54.3		52	600	3.4	1360	7950	25.8	600	1.7	2200	10900	
A 35 2_ 60.4		46	600	3.1	1470	8360	23.2	600	1.6	2200	11400	
A 35 2_ 65.8		43	600	2.8	1470	8700	21.3	600	1.4	2200	11800	
A 35 2_ 74.3		38	600	2.5	1560	9200	18.8	600	1.3	2200	12000	
A 35 2_ 82.5		34	600	2.3	1560	9650	17.0	600	1.1	2200	12000	
A 35 2_ 95.6		29.3	540	1.8	1860	10640	14.6	540	0.88	2200	12000	
A 35 3_ 105.5		26.5	430	1.3	550	12000	13.3	525	0.80	780	12000	
A 35 3_ 116.9		24.0	455	1.3	650	12000	12.0	560	0.77	870	12000	
A 35 3_ 136.3		20.5	470	1.1	870	12000	10.3	575	0.68	1110	12000	
A 35 3_ 150.6		18.6	495	1.1	900	12000	9.3	600	0.64	1160	12000	
A 35 3_ 171.8		16.3	505	0.95	960	12000	8.1	600	0.56	1250	12000	
A 35 3_ 188.3		14.9	525	0.90	990	12000	7.4	600	0.51	1300	12000	
A 35 3_ 201.8		13.9	525	0.84	1020	12000	6.9	600	0.48	1300	12000	
A 35 3_ 223.2		12.5	545	0.79	1050	12000	6.3	600	0.43	1300	12000	
A 35 3_ 248.1		11.3	565	0.73	1080	12000	5.6	600	0.39	1300	12000	
A 35 3_ 270.7		10.3	570	0.68	1110	12000	5.2	600	0.36	1300	12000	
A 35 3_ 305.4		9.2	585	0.62	1140	12000	4.6	600	0.32	1300	12000	
A 35 3_ 339.3		8.3	520	0.49	1210	12000	4.1	520	0.25	1300	12000	
A 35 3_ 393.2		7.1	465	0.38	1260	12000	3.6	465	0.19	1300	12000	



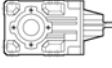

	i	$n_1=900 \text{ мин}^{-1}$					$n_1=500 \text{ мин}^{-1}$					
		n_2 МИН ⁻¹	Mn_2 Нм	Pn_1 кВт	Rn_1 Н	Rn_2 Н	n_2 МИН ⁻¹	Mn_2 Нм	Pn_1 кВт	Rn_1 Н	Rn_2 Н	
A 35 2_ 5.4		166	340	6.3	2150	5940	92	340	3.5	2200	7600	127
A 35 2_ 6.4		140	350	5.5	2190	6340	78	350	3.0	2200	8090	
A 35 2_ 7.0		128	370	5.3	2200	6490	71	370	2.9	2200	8290	
A 35 2_ 8.5		106	380	4.5	2200	6970	59	380	2.5	2200	8890	
A 35 2_ 9.3		97	400	4.3	2200	7160	54	400	2.4	2200	9140	
A 35 2_ 10.6		85	400	3.8	2200	7570	47	400	2.1	2200	9650	
A 35 2_ 11.8		76	400	3.4	2200	7910	42	400	1.9	2200	10100	
A 35 2_ 13.1		69	600	4.6	2200	6910	38	600	2.6	2200	9140	
A 35 2_ 15.5		58	600	3.9	2090	7510	32	600	2.2	2200	9860	
A 35 2_ 17.0		53	600	3.5	2200	7840	29.5	600	2.0	2200	10300	
A 35 2_ 20.4		44	600	2.9	2200	8560	24.5	600	1.6	2200	11100	
A 35 2_ 22.5		40	600	2.7	2200	8950	22.2	600	1.5	2200	11600	
A 35 2_ 25.7		35	600	2.3	2200	9500	19.5	600	1.3	2200	12000	
A 35 2_ 28.4		32	600	2.1	2200	9950	17.6	600	1.2	2200	12000	
A 35 2_ 33.2		27.1	600	1.8	2200	10700	15.1	600	1.0	2200	12000	
A 35 2_ 33.6		24.6	600	1.6	2200	11100	13.7	600	0.91	2200	12000	
A 35 2_ 41.8		21.5	600	1.4	2200	11800	12.0	600	0.80	2200	12000	
A 35 2_ 45.8		19.6	600	1.3	2200	12000	10.9	600	0.73	2200	12000	
A 35 2_ 49.1		18.3	600	1.2	2200	12000	10.2	600	0.68	2200	12000	
A 35 2_ 54.3		16.6	600	1.1	2200	12000	9.2	600	0.62	2200	12000	
A 35 2_ 60.4		14.9	600	1.0	2200	12000	8.3	600	0.55	2200	12000	
A 35 2_ 65.8		13.7	600	0.91	2200	12000	7.6	600	0.51	2200	12000	
A 35 2_ 74.3		12.1	600	0.81	2200	12000	6.7	600	0.45	2200	12000	
A 35 2_ 82.5		10.9	600	0.73	2200	12000	6.1	600	0.40	2200	12000	
A 35 2_ 95.6		9.4	540	0.57	2200	12000	5.2	540	0.31	2200	12000	
A 35 3_ 105.5		8.5	600	0.59	940	12000	4.7	600	0.33	1300	12000	
A 35 3_ 116.9		7.7	600	0.53	1230	12000	4.3	600	0.30	1300	12000	
A 35 3_ 136.3		6.6	600	0.46	1300	12000	3.7	600	0.25	1300	12000	
A 35 3_ 150.6		6.0	600	0.41	1300	12000	3.3	600	0.23	1300	12000	
A 35 3_ 171.8		5.2	600	0.36	1300	12000	2.9	600	0.20	1300	12000	
A 35 3_ 188.3		4.8	600	0.33	1300	12000	2.7	600	0.18	1300	12000	
A 35 3_ 201.8		4.5	600	0.31	1300	12000	2.5	600	0.17	1300	12000	
A 35 3_ 223.2		4.0	600	0.28	1300	12000	2.2	600	0.15	1300	12000	
A 35 3_ 248.1		3.6	600	0.25	1300	12000	2.0	600	0.14	1300	12000	
A 35 3_ 270.7		3.3	600	0.23	1300	12000	1.8	600	0.13	1300	12000	
A 35 3_ 305.4		2.9	600	0.20	1300	12000	1.6	600	0.11	1300	12000	
A 35 3_ 339.3		2.7	520	0.16	1300	12000	1.5	520	0.09	1300	12000	
A 35 3_ 393.2		2.3	465	0.12	1300	12000	1.3	465	0.07	1300	12000	



	i	$n_1=2800 \text{ мин}^{-1}$					$n_1=1400 \text{ мин}^{-1}$					
		n_2 МИН ⁻¹	Mn_2 Нм	Pn_1 кВт	Rn_1 Н	Rn_2 Н	n_2 МИН ⁻¹	Mn_2 Нм	Pn_1 кВт	Rn_1 Н	Rn_2 Н	
A 41 2_ 5.2		534	450	26.8	1790	4350	267	550	16.4	2450	5560	131
A 41 2_ 7.1		393	490	21.5	1890	4850	197	550	12.0	2670	6430	
A 41 2_ 8.3		336	510	19.1	1900	5140	168	550	10.3	2750	6920	
A 41 2_ 9.2		304	530	18.0	1980	5300	152	550	9.3	2860	7240	
A 41 2_ 10.1		276	435	13.4	2680	6030	138	535	8.2	3390	7650	
A 41 2_ 11.7		238	550	14.6	2050	5870	119	550	7.3	2950	8070	
A 41 2_ 13.8		204	480	10.9	2690	6680	102	585	6.6	3430	8510	
A 41 2_ 16.1		174	500	9.7	2700	7070	87	610	5.9	3430	9000	
A 41 2_ 17.8		158	515	9.0	2730	7310	79	630	5.5	3470	9300	
A 41 2_ 22.7		123	550	7.6	2730	7970	62	680	4.7	3460	10100	
A 41 2_ 28.3		99	595	6.6	2670	8570	49	730	4.0	3450	10900	
A 41 2_ 35.9		78	635	5.5	2590	9320	39	780	3.4	3410	11800	
A 41 2_ 45.1		62	680	4.7	2500	10100	31	830	2.9	3330	12800	
A 41 2_ 48.3		58	690	4.5	2430	10300	29.0	850	2.7	3200	13100	
A 41 2_ 53.1		53	700	4.1	2470	10700	26.3	850	2.5	3330	13700	
A 41 2_ 58.8		48	730	3.9	2390	11100	23.8	850	2.3	3460	14300	
A 41 2_ 64.2		44	740	3.6	2320	11500	21.8	850	2.1	3460	14800	
A 41 2_ 71.3		39	780	3.4	2120	11800	19.6	850	1.9	3470	15000	
A 41 2_ 79.2		35	800	3.1	1990	12300	17.7	800	1.6	3500	15000	
A 41 3_ 92.8		30	650	2.3	270	14000	15.1	800	1.4	430	15000	
A 41 3_ 115.9		24.2	800	2.2	310	14600	12.1	850	1.2	980	15000	
A 41 3_ 146.9		19.1	850	1.9	790	15000	9.5	850	0.93	1640	15000	
A 41 3_ 184.4		15.2	850	1.5	1290	15000	7.6	850	0.74	1770	15000	
A 41 3_ 197.5		14.2	850	1.4	1360	15000	7.1	850	0.69	1790	15000	
A 41 3_ 217.4		12.9	850	1.3	1390	15000	6.4	850	0.63	1820	15000	
A 41 3_ 240.6		11.6	850	1.1	1410	15000	5.8	850	0.57	1840	15000	
A 41 3_ 262.5		10.7	850	1.0	1430	15000	5.3	850	0.52	1860	15000	
A 41 3_ 291.7		9.6	850	0.94	1450	15000	4.8	850	0.47	1880	15000	
A 41 3_ 324.2		8.6	850	0.84	1470	15000	4.3	850	0.42	1900	15000	
A 41 3_ 376.8		7.4	850	0.73	1500	15000	3.7	850	0.36	1930	15000	

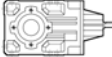



	i	$n_1=900 \text{ мин}^{-1}$					$n_1=500 \text{ мин}^{-1}$					
		n_2 мин ⁻¹	Mn_2 Нм	Pn_1 кВт	Rn_1 Н	Rn_2 Н	n_2 мин ⁻¹	Mn_2 Нм	Pn_1 кВт	Rn_1 Н	Rn_2 Н	
A 41 2_ 5.2		172	550	10.5	3140	6850	95	550	5.8	3500	8900	131
A 41 2_ 7.1		126	550	7.7	3360	7870	70	550	4.3	3500	10100	
A 41 2_ 8.3		108	550	6.6	3440	8430	60	550	3.7	3500	10800	
A 41 2_ 9.2		98	550	6.0	3500	8800	54	550	3.3	3500	11300	
A 41 2_ 10.1		89	610	6.0	3500	8920	49	730	4.0	3500	10900	
A 41 2_ 11.7		77	550	4.7	3500	9760	43	550	2.6	3500	12400	
A 41 2_ 13.8		65	670	4.9	3500	9900	36	800	3.2	3500	12100	
A 41 2_ 16.1		56	700	4.4	3500	10500	31	830	2.9	3500	12800	
A 41 2_ 17.8		51	720	4.1	3500	10800	28.1	850	2.7	3500	13300	
A 41 2_ 22.7		40	780	3.4	3500	11700	22.0	850	2.1	3500	14800	
A 41 2_ 28.3		32	830	2.9	3500	12700	17.7	850	1.7	3500	15000	
A 41 2_ 35.9		25.1	850	2.4	3500	14000	13.9	850	1.3	3500	15000	
A 41 2_ 45.1		20.0	850	1.9	3500	15000	11.1	850	1.1	3500	15000	
A 41 2_ 48.3		18.6	850	1.8	3500	15000	10.4	850	0.98	3500	15000	
A 41 2_ 53.1		16.9	850	1.6	3500	15000	9.4	850	0.89	3500	15000	
A 41 2_ 58.8		15.3	850	1.4	3500	15000	8.5	850	0.81	3500	15000	
A 41 2_ 64.2		14.0	850	1.3	3300	15000	7.8	850	0.74	3500	15000	
A 41 2_ 71.3		12.6	850	1.2	3500	15000	7.0	850	0.66	3500	15000	
A 41 2_ 79.2		11.4	800	1.0	3500	15000	6.3	800	0.56	3500	15000	
A 41 3_ 92.8		9.7	800	0.89	1080	15000	5.4	800	0.50	2110	15000	
A 41 3_ 115.9		7.8	850	0.76	1630	15000	4.3	850	0.42	2200	15000	
A 41 3_ 146.9		6.1	850	0.60	2020	15000	3.4	850	0.33	2200	15000	
A 41 3_ 184.4		4.9	850	0.48	2100	15000	2.7	850	0.27	2200	15000	
A 41 3_ 197.5		4.6	850	0.45	2120	15000	2.5	850	0.25	2200	15000	
A 41 3_ 217.4		4.1	850	0.40	2150	15000	2.3	850	0.22	2200	15000	
A 41 3_ 240.6		3.7	850	0.37	2170	15000	2.1	850	0.20	2200	15000	
A 41 3_ 262.5		3.4	850	0.34	2190	15000	1.9	850	0.19	2200	15000	
A 41 3_ 291.7		3.1	850	0.30	2200	15000	1.7	850	0.17	2200	15000	
A 41 3_ 324.2		2.8	850	0.27	2200	15000	1.5	850	0.15	2200	15000	
A 41 3_ 376.8		2.4	850	0.23	2200	15000	1.3	850	0.13	2200	15000	



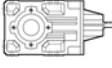

A 50

1500 Нм

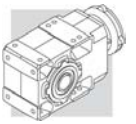
	i	$n_1=2800 \text{ мин}^{-1}$					$n_1=1400 \text{ мин}^{-1}$					
		n_2 МИН ⁻¹	Mn_2 Нм	Pn_1 кВт	Rn_1 Н	Rn_2 Н	n_2 МИН ⁻¹	Mn_2 Нм	Pn_1 кВт	Rn_1 Н	Rn_2 Н	
A 50 2_ 7.7		362	550	22.2	2300	7920	181	700	14.1	2890	9960	135
A 50 2_ 9.7		288	600	19.2	2330	8530	144	750	12.0	2950	10800	
A 50 2_ 13.1		214	600	14.3	2460	9600	107	750	8.9	3110	12100	
A 50 2_ 16.6		169	640	12.0	2490	10400	84	800	7.5	3150	13100	
A 50 2_ 20.9		134	640	9.5	2540	11400	67	800	6.0	3210	14400	
A 50 3_ 24.0		116	1150	15.4	1850	7020	58	1500	10.0	2100	8540	
A 50 3_ 26.4		106	1200	14.6	2100	7170	53	1500	9.1	2690	9100	
A 50 3_ 32.4		86	1290	12.8	1800	4630	43	1500	7.5	2760	10400	
A 50 3_ 35.6		79	1340	12.1	2080	7830	39	1500	6.8	3290	11000	
A 50 3_ 40.9		68	1415	11.1	1740	8130	34	1500	5.9	3220	11900	
A 50 3_ 45.0		62	1470	10.5	2030	8340	31	1500	5.4	3440	12600	
A 50 3_ 51.7		54	1500	9.4	1680	8970	27.1	1500	4.7	3400	13600	
A 50 3_ 56.8		49	1500	8.5	2150	9540	24.6	1500	4.3	3480	14400	
A 50 3_ 63.9		44	1500	7.6	1900	10300	21.9	1500	3.8	3450	15300	
A 50 3_ 70.2		40	1500	6.9	2350	10900	19.9	1500	3.4	3500	16100	
A 50 3_ 81.5		34	1500	5.9	2170	11900	17.2	1500	3.0	3500	17300	
A 50 3_ 89.5		31	1500	5.4	2590	12600	15.6	1500	2.7	3500	18200	
A 50 3_ 99.5		28.1	1500	4.9	2260	13400	14.1	1500	2.4	3500	19200	
A 50 3_ 109.4		25.6	1500	4.4	2680	14100	12.8	1500	2.2	3500	20000	
A 50 3_ 118.0		23.7	1500	4.1	2390	14700	11.9	1500	2.0	3500	20000	
A 50 3_ 129.7		21.6	1500	3.7	2720	15400	10.8	1500	1.9	3500	20000	
A 50 3_ 140.6		19.9	1500	3.4	2440	16100	10.0	1500	1.7	3500	20000	
A 50 3_ 154.6		18.1	1500	3.1	2730	16900	9.1	1500	1.6	3500	20000	
A 50 3_ 173.4		16.2	1500	2.8	2480	17900	8.1	1500	1.4	3500	20000	
A 50 3_ 190.6		14.7	1500	2.5	2740	18800	7.3	1500	1.3	3500	20000	
A 50 4_ 211.0		13.3	1500	2.3	1930	20000	6.6	1500	1.2	2200	20000	
A 50 4_ 232.0		12.1	1500	2.1	1970	20000	6.0	1500	1.1	2200	20000	
A 50 4_ 260.9		10.7	1500	1.9	2010	20000	5.4	1500	0.95	2200	20000	
A 50 4_ 286.8		9.8	1500	1.7	2040	20000	4.9	1500	0.86	2200	20000	
A 50 4_ 332.6		8.4	1500	1.5	2080	20000	4.2	1500	0.74	2200	20000	
A 50 4_ 365.6		7.7	1500	1.4	2100	20000	3.8	1500	0.68	2200	20000	
A 50 4_ 406.4		6.9	1500	1.2	2130	20000	3.4	1500	0.61	2200	20000	
A 50 4_ 446.8		6.3	1500	1.1	2140	20000	3.1	1500	0.55	2200	20000	
A 50 4_ 481.6		5.8	1500	1.0	2160	20000	2.9	1500	0.51	2200	20000	
A 50 4_ 529.5		5.3	1500	0.93	2170	20000	2.6	1500	0.47	2200	20000	
A 50 4_ 574.2		4.9	1500	0.86	2190	20000	2.4	1500	0.43	2200	20000	
A 50 4_ 631.2		4.4	1500	0.78	2200	20000	2.2	1500	0.39	2200	20000	
A 50 4_ 707.9		4.0	1500	0.70	2200	20000	2.0	1500	0.35	2200	20000	
A 50 4_ 778.2		3.6	1500	0.63	2200	20000	1.8	1500	0.32	2200	20000	

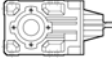



	i	$n_1=900 \text{ мин}^{-1}$					$n_1=500 \text{ мин}^{-1}$					
		n_2 мин ⁻¹	Mn_2 Нм	Pn_1 кВт	Rn_1 Н	Rn_2 Н	n_2 мин ⁻¹	Mn_2 Нм	Pn_1 кВт	Rn_1 Н	Rn_2 Н	
A 50 2_ 7.7		116	770	10.0	3430	11700	65	900	6.5	3500	14300	135
A 50 2_ 9.7		92	830	8.5	3490	12600	51	1000	5.7	3500	15300	
A 50 2_ 13.1		69	830	6.3	3500	14200	38	1000	4.2	3500	17300	
A 50 2_ 16.6		54	880	5.3	3500	15400	30	1000	3.4	3500	18900	
A 50 2_ 20.9		43	880	4.2	3500	16800	23.9	1000	2.7	3500	20000	
A 50 3_ 24.0		37	1500	6.5	3480	11300	20.8	1500	3.6	3500	15700	
A 50 3_ 26.4		34	1500	5.9	3500	12000	18.9	1500	3.3	3500	16500	
A 50 3_ 32.4		27.8	1500	4.8	3500	13400	15.4	1500	2.7	3500	18300	
A 50 3_ 35.6		25.3	1500	4.4	3500	14200	14.0	1500	2.4	3500	19200	
A 50 3_ 40.9		22.0	1500	3.8	3500	15300	12.2	1500	2.1	3500	20000	
A 50 3_ 45.0		20.0	1500	3.5	3500	16000	11.1	1500	1.9	3500	20000	
A 50 3_ 51.7		17.4	1500	3.0	3450	17200	9.7	1500	1.7	3500	20000	
A 50 3_ 56.8		15.8	1500	2.7	3500	18100	8.8	1500	1.5	3500	20000	
A 50 3_ 63.9		14.1	1500	2.4	3500	19200	7.8	1500	1.4	3500	20000	
A 50 3_ 70.2		12.8	1500	2.2	3500	20000	7.1	1500	1.2	3500	20000	
A 50 3_ 81.5		11.0	1500	1.9	3500	20000	6.1	1500	1.1	3500	20000	
A 50 3_ 89.5		10.1	1500	1.7	3500	20000	5.6	1500	0.96	3500	20000	
A 50 3_ 99.5		9.0	1500	1.6	3500	20000	5.0	1500	0.87	3500	20000	
A 50 3_ 109.4		8.2	1500	1.4	3500	20000	4.6	1500	0.79	3500	20000	
A 50 3_ 118.0		7.6	1500	1.3	3500	20000	4.2	1500	0.73	3500	20000	
A 50 3_ 129.7		6.9	1500	1.2	3500	20000	3.9	1500	0.67	3500	20000	
A 50 3_ 140.6		6.4	1500	1.1	3500	20000	3.6	1500	0.61	3500	20000	
A 50 3_ 154.6		5.8	1500	1.0	3500	20000	3.2	1500	0.56	3500	20000	
A 50 3_ 173.4		5.2	1500	0.90	3500	20000	2.9	1500	0.50	3500	20000	
A 50 3_ 190.6		4.7	1500	0.82	3500	20000	2.6	1500	0.45	3500	20000	
A 50 4_ 211.0		4.3	1500	0.75	2200	20000	2.4	1500	0.42	2200	20000	
A 50 4_ 232.0		3.9	1500	0.68	2200	20000	2.2	1500	0.38	2200	20000	
A 50 4_ 260.9		3.4	1500	0.61	2200	20000	1.9	1500	0.34	2200	20000	
A 50 4_ 286.8		3.1	1500	0.55	2200	20000	1.7	1500	0.31	2200	20000	
A 50 4_ 332.6		2.7	1500	0.48	2200	20000	1.5	1500	0.27	2200	20000	
A 50 4_ 365.6		2.5	1500	0.43	2200	20000	1.4	1500	0.24	2200	20000	
A 50 4_ 406.4		2.2	1500	0.39	2200	20000	1.2	1500	0.22	2200	20000	
A 50 4_ 446.8		2.0	1500	0.36	2200	20000	1.1	1500	0.20	2200	20000	
A 50 4_ 481.6		1.9	1500	0.33	2200	20000	1.0	1500	0.18	2200	20000	
A 50 4_ 529.5		1.7	1500	0.30	2200	20000	0.94	1500	0.17	2200	20000	
A 50 4_ 574.2		1.6	1500	0.28	2200	20000	0.87	1500	0.15	2200	20000	
A 50 4_ 631.2		1.4	1500	0.25	2200	20000	0.79	1500	0.14	2200	20000	
A 50 4_ 707.9		1.3	1500	0.22	2200	20000	0.71	1500	0.12	2200	20000	
A 50 4_ 778.2		1.2	1500	0.20	2200	20000	0.64	1500	0.11	2200	20000	



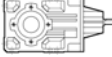

A 55

2000 Нм

	i	$n_1=2800 \text{ мин}^{-1}$					$n_1=1400 \text{ мин}^{-1}$					
		n_2 мин ⁻¹	Mn_2 Нм	Pn_1 кВт	Rn_1 Н	Rn_2 Н	n_2 мин ⁻¹	Mn_2 Нм	Pn_1 кВт	Rn_1 Н	Rn_2 Н	
A 55 2_ 4.9		571	760	47.9	1320	15100	286	900	28.4	2150	18700	139
A 55 2_ 6.4		438	800	38.9	1950	16400	219	950	23.1	2860	20300	
A 55 2_ 8.5		329	800	29.5	2810	18000	165	950	17.5	3500	22200	
A 55 2_ 10.4		269	840	25.3	2900	19100	135	1000	15.1	3500	23600	
A 55 2_ 13.1		214	840	20.0	3230	20600	107	1000	11.9	3500	25500	
A 55 2_ 15.7		178	840	16.7	3440	21900	89	1000	9.9	3500	27000	
A 55 2_ 19.2		146	925	15.0	3160	23200	73	1100	8.9	3500	28600	
A 55 3_ 23.8		118	1600	21.7	2050	21000	59	1950	13.2	2640	26000	
A 55 3_ 29.9		94	1700	18.3	2110	22500	47	2000	10.8	2770	28200	
A 55 3_ 40.3		69	1850	14.8	2150	24800	35	2000	8.0	2930	30000	
A 55 3_ 51.0		55	2000	12.6	2170	26500	27.5	2000	6.3	3050	30000	
A 55 3_ 64.3		44	2000	10	2230	29000	21.8	2000	5.0	3110	30000	
A 55 3_ 79.5		35	2000	8.1	1040	30000	17.6	2000	4.1	2820	30000	
A 55 3_ 101.4		27.6	2000	6.4	1340	30000	13.8	2000	3.2	3130	30000	
A 55 3_ 123.9		22.6	2000	5.2	1450	30000	11.3	2000	2.6	3230	30000	
A 55 3_ 132.7		21.1	2000	4.9	1450	30000	10.6	2000	2.4	3240	30000	
A 55 3_ 146.8		19.1	2000	4.4	1610	30000	9.5	2000	2.2	3290	30000	
A 55 3_ 160.4		17.5	2000	4.0	1660	30000	8.7	2000	2.0	3300	30000	
A 55 3_ 175.0		16	2000	3.7	1660	30000	8	2000	1.8	3300	30000	
A 55 3_ 194.2		14.4	2000	3.3	1710	30000	7.2	2000	1.7	3310	30000	
A 55 4_ 208.1		13.5	1600	2.5	1890	30000	6.7	1950	1.5	2200	30000	
A 55 4_ 262.6		10.7	1650	2.1	1980	30000	5.3	2000	1.3	2200	30000	
A 55 4_ 324.7		8.6	1750	1.8	2030	30000	4.3	2000	1.0	2200	30000	
A 55 4_ 414.0		6.8	1850	1.5	2080	30000	3.4	2000	0.80	2200	30000	
A 55 4_ 505.9		5.5	1900	1.2	2120	30000	2.8	2000	0.65	2200	30000	
A 55 4_ 542.0		5.2	1900	1.2	2140	30000	2.6	2000	0.61	2200	30000	
A 55 4_ 599.5		4.7	1950	1.1	2150	30000	2.3	2000	0.55	2200	30000	
A 55 4_ 655.1		4.3	1950	1.0	2180	30000	2.1	2000	0.50	2200	30000	
A 55 4_ 714.7		3.9	1950	0.90	2200	30000	2	2000	0.46	2200	30000	
A 55 43_ 793.0		3.5	2000	0.83	2200	30000	1.8	2000	0.42	2200	30000	

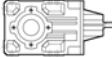



	i	$n_1=900 \text{ мин}^{-1}$					$n_1=500 \text{ мин}^{-1}$					
		n_2 МИН ⁻¹	Mn_2 Нм	Pn_1 кВт	Rn_1 Н	Rn_2 Н	n_2 МИН ⁻¹	Mn_2 Нм	Pn_1 кВт	Rn_1 Н	Rn_2 Н	
A 55 2_ 4.9		184	1000	20.3	2850	21400	102	1160	13.1	3500	25600	139
A 55 2_ 6.4		141	1060	16.6	3500	23200	78	1230	10.7	3500	27700	
A 55 2_ 8.5		106	1060	12.6	3500	25400	59	1230	8.1	3500	30000	
A 55 2_ 10.4		87	1120	10.8	3500	27000	48	1290	6.9	3500	30000	
A 55 2_ 13.1		69	1120	8.6	3500	29100	38	1290	5.5	3500	30000	
A 55 2_ 15.7		57	1120	7.2	3500	30000	32	1290	4.6	3500	30000	
A 55 2_ 19.2		47	1230	6.4	3500	30000	26	1420	4.1	3500	30000	
A 55 3_ 23.8		38	2000	8.7	3280	30000	21	2000	4.8	3500	30000	
A 55 3_ 29.9		30	2000	6.9	3450	30000	16.7	2000	3.8	3500	30000	
A 55 3_ 40.3		22.3	2000	5.1	3500	30000	12.4	2000	2.9	3500	30000	
A 55 3_ 51.0		17.6	2000	4.1	3500	30000	9.8	2000	2.3	3500	30000	
A 55 3_ 64.3		14	2000	3.2	3500	30000	7.8	2000	1.8	3500	30000	
A 55 3_ 79.5		11.3	2000	2.6	3500	30000	6.3	2000	1.4	3500	30000	
A 55 3_ 101.4		8.9	2000	2	3500	30000	4.9	2000	1.1	3500	30000	
A 55 3_ 123.9		7.3	2000	1.7	3500	30000	4.0	2000	0.93	3500	30000	
A 55 3_ 132.7		6.8	2000	1.6	3500	30000	3.8	2000	0.87	3500	30000	
A 55 3_ 146.8		6.1	2000	1.4	3500	30000	3.4	2000	0.78	3500	30000	
A 55 3_ 160.4		5.6	2000	1.3	3500	30000	3.1	2000	0.72	3500	30000	
A 55 3_ 175.0		5.1	2000	1.2	3500	30000	2.9	2000	0.66	3500	30000	
A 55 3_ 194.2		4.6	2000	1.1	3500	30000	2.6	2000	0.59	3500	30000	
A 55 4_ 208.1		4.3	2000	1.0	2200	30000	2.4	2000	0.57	2200	30000	
A 55 4_ 262.6		3.4	2000	0.81	2200	30000	1.9	2000	0.45	2200	30000	
A 55 4_ 324.7		2.8	2000	0.65	2200	30000	1.5	2000	0.36	2200	30000	
A 55 4_ 414.0		2.2	2000	0.51	2200	30000	1.2	2000	0.28	2200	30000	
A 55 4_ 505.9		1.8	2000	0.42	2200	30000	1	2000	0.23	2200	30000	
A 55 4_ 542.0		1.7	2000	0.39	2200	30000	0.92	2000	0.22	2200	30000	
A 55 4_ 599.5		1.5	2000	0.35	2200	30000	0.83	2000	0.20	2200	30000	
A 55 4_ 655.1		1.4	2000	0.32	2200	30000	0.76	2000	0.18	2200	30000	
A 55 4_ 714.7		1.3	2000	0.30	2200	30000	0.7	2000	0.16	2200	30000	
A 55 43_ 793.0		1.1	2000	0.27	2200	30000	0.63	2000	0.15	2200	30000	



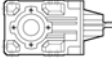

A 60

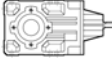

2800 Нм

	i	$n_1=2800 \text{ мин}^{-1}$					$n_1=1400 \text{ мин}^{-1}$					
		n_2 МИН ⁻¹	Mn_2 Нм	Pn_1 кВт	Rn_1 Н	Rn_2 Н	n_2 МИН ⁻¹	Mn_2 Нм	Pn_1 кВт	Rn_1 Н	Rn_2 Н	
A 60 2_ 7.9		356	950	38	2770	22500	178	1200	23.8	3400	27700	143
A 60 2_ 10.3		271	950	28.7	2970	24600	136	1200	18.1	3740	30000	
A 60 2_ 12.7		220	1000	24.6	3020	26200	110	1250	15.3	3810	30000	
A 60 2_ 16.7		167	1050	19.6	3080	28600	84	1300	12.1	3910	30000	
A 60 2_ 20.6		136	1100	16.7	3100	30000	68	1400	10.6	3890	30000	
A 60 3_ 25.7		109	2760	35	2380	26900	54	2800	17.5	3800	30000	
A 60 3_ 27.9		101	2800	32	2780	27700	50	2800	16.2	3930	30000	
A 60 3_ 31.7		88	2800	28.5	2790	29000	44	2800	14.2	3940	30000	
A 60 3_ 34.3		82	2800	26.3	2920	30000	41	2800	13.2	4060	30000	
A 60 3_ 41.7		67	2800	21.6	2940	30000	34	2800	10.8	4090	30000	
A 60 3_ 45.2		62	2800	20.0	3060	30000	31	2800	10.0	4200	30000	
A 60 3_ 51.3		55	2800	17.6	3030	30000	27.3	2800	8.8	4180	30000	
A 60 3_ 55.6		50	2800	16.2	3140	30000	25.2	2800	8.1	4280	30000	
A 60 3_ 65.0		43	2800	13.9	3110	30000	21.5	2800	6.9	4260	30000	
A 60 3_ 70.4		40	2800	12.8	3210	30000	19.9	2800	6.4	4360	30000	
A 60 3_ 79.7		35	2800	11.3	3160	30000	17.6	2800	5.7	4310	30000	
A 60 3_ 86.4		32	2800	10.4	3260	30000	16.2	2800	5.2	4410	30000	
A 60 3_ 99.5		28.1	2800	9.1	3210	30000	14.1	2800	4.5	4360	30000	
A 60 3_ 107.8		26.0	2800	8.4	3300	30000	13.0	2800	4.2	4450	30000	
A 60 3_ 123.0		22.8	2800	7.3	3250	30000	11.4	2800	3.7	4400	30000	
A 60 3_ 133.3		21.0	2800	6.8	3340	30000	10.5	2800	3.4	4490	30000	
A 60 3_ 144.0		19.4	2800	6.3	3280	30000	9.7	2800	3.1	4420	30000	
A 60 3_ 156.0		17.9	2800	5.8	3360	30000	9.0	2800	2.9	4510	30000	
A 60 3_ 171.5		16.3	2800	5.3	3290	30000	8.2	2800	2.6	4430	30000	
A 60 3_ 185.8		15.1	2800	4.9	3370	30000	7.5	2800	2.4	4520	30000	
A 60 4_ 208.7		13.4	2800	4.4	2720	30000	6.7	2800	2.2	3500	30000	
A 60 4_ 226.1		12.4	2800	4.1	2770	30000	6.2	2800	2.0	3500	30000	
A 60 4_ 264.3		10.6	2800	3.5	2860	30000	5.3	2800	1.7	3500	30000	
A 60 4_ 286.3		9.8	2800	3.2	2900	30000	4.9	2800	1.6	3500	30000	
A 60 4_ 324.2		8.6	2800	2.8	2960	30000	4.3	2800	1.4	3500	30000	
A 60 4_ 351.2		8.0	2800	2.6	2990	30000	4.0	2800	1.3	3500	30000	
A 60 4_ 404.7		6.9	2800	2.3	3050	30000	3.5	2800	1.1	3500	30000	
A 60 4_ 438.4		6.4	2800	2.1	3070	30000	3.2	2800	1.1	3500	30000	
A 60 4_ 500.3		5.6	2800	1.8	3110	30000	2.8	2800	0.92	3500	30000	
A 60 4_ 542.0		5.2	2800	1.7	3140	30000	2.6	2800	0.85	3500	30000	
A 60 4_ 585.8		4.8	2800	1.6	3150	30000	2.4	2800	0.79	3500	30000	
A 60 4_ 634.6		4.4	2800	1.5	3170	30000	2.2	2800	0.73	3500	30000	
A 60 4_ 697.3		4.0	2800	1.3	3190	30000	2.0	2800	0.66	3500	30000	
A 60 4_ 755.4		3.7	2800	1.2	3210	30000	1.9	2800	0.61	3500	30000	



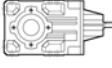

	i	$n_1=900 \text{ мин}^{-1}$					$n_1=500 \text{ мин}^{-1}$					
		n_2 мин ⁻¹	Mn_2 Нм	Pn_1 кВт	Rn_1 Н	Rn_2 Н	n_2 мин ⁻¹	Mn_2 Нм	Pn_1 кВт	Rn_1 Н	Rn_2 Н	
A 60 2_ 7.9		114	1300	16.6	4190	30000	64	1550	11.0	4700	30000	143
A 60 2_ 10.3		87	1300	12.6	4470	30000	48	1550	8.4	4700	30000	
A 60 2_ 12.7		71	1400	11.0	4490	30000	39	1700	7.5	4700	30000	
A 60 2_ 16.7		54	1450	8.7	4610	30000	29.9	1700	5.7	4700	30000	
A 60 2_ 20.6		44	1550	7.5	4600	30000	24.3	1800	4.9	4700	30000	
A 60 3_ 25.7		35	2800	11.3	4680	30000	19.4	2800	6.3	4700	30000	
A 60 3_ 27.9		32	2800	10.4	4700	30000	18.0	2800	5.8	4700	30000	
A 60 3_ 31.7		28.4	2800	9.2	4700	30000	15.8	2800	5.1	4700	30000	
A 60 3_ 34.3		26.2	2800	8.5	4700	30000	14.6	2800	4.7	4700	30000	
A 60 3_ 41.7		21.6	2800	7.0	4700	30000	12.0	2800	3.9	4700	30000	
A 60 3_ 45.2		19.9	2800	6.4	4700	30000	11.1	2800	3.6	4700	30000	
A 60 3_ 51.3		17.5	2800	5.6	4700	30000	9.7	2800	3.1	4700	30000	
A 60 3_ 55.6		16.2	2800	5.2	4700	30000	9.0	2800	2.9	4700	30000	
A 60 3_ 65.0		13.8	2800	4.5	4700	30000	7.7	2800	2.5	4700	30000	
A 60 3_ 70.4		12.8	2800	4.1	4700	30000	7.1	2800	2.3	4700	30000	
A 60 3_ 79.7		11.3	2800	3.6	4700	30000	6.3	2800	2.0	4700	30000	
A 60 3_ 86.4		10.4	2800	3.4	4700	30000	5.8	2800	1.9	4700	30000	
A 60 3_ 99.5		9.0	2800	2.9	4700	30000	5.0	2800	1.6	4700	30000	
A 60 3_ 107.8		8.3	2800	2.7	4700	30000	4.6	2800	1.5	4700	30000	
A 60 3_ 123.0		7.3	2800	2.4	4700	30000	4.1	2800	1.3	4700	30000	
A 60 3_ 133.3		6.8	2800	2.2	4700	30000	3.8	2800	1.2	4700	30000	
A 60 3_ 144.0		6.2	2800	2.0	4700	30000	3.5	2800	1.1	4700	30000	
A 60 3_ 156.0		5.8	2800	1.9	4700	30000	3.2	2800	1.0	4700	30000	
A 60 3_ 171.5		5.2	2800	1.7	4700	30000	2.9	2800	0.94	4700	30000	
A 60 3_ 185.8		4.8	2800	1.6	4700	30000	2.7	2800	0.87	4700	30000	
A 60 4_ 208.7		4.3	2800	1.4	3500	30000	2.4	2800	0.79	3500	30000	
A 60 4_ 226.1		4.0	2800	1.3	3500	30000	2.2	2800	0.73	3500	30000	
A 60 4_ 264.3		3.4	2800	1.1	3500	30000	1.9	2800	0.62	3500	30000	
A 60 4_ 286.3		3.1	2800	1.0	3500	30000	1.7	2800	0.58	3500	30000	
A 60 4_ 324.2		2.8	2800	0.91	3500	30000	1.5	2800	0.51	3500	30000	
A 60 4_ 351.2		2.6	2800	0.84	3500	30000	1.4	2800	0.47	3500	30000	
A 60 4_ 404.7		2.2	2800	0.73	3500	30000	1.2	2800	0.41	3500	30000	
A 60 4_ 438.4		2.1	2800	0.68	3500	30000	1.1	2800	0.38	3500	30000	
A 60 4_ 500.3		1.8	2800	0.59	3500	30000	1.0	2800	0.33	3500	30000	
A 60 4_ 542.0		1.7	2800	0.55	3500	30000	0.92	2800	0.30	3500	30000	
A 60 4_ 585.8		1.5	2800	0.51	3500	30000	0.85	2800	0.28	3500	30000	
A 60 4_ 634.6		1.4	2800	0.47	3500	30000	0.79	2800	0.26	3500	30000	
A 60 4_ 697.3		1.3	2800	0.43	3500	30000	0.72	2800	0.24	3500	30000	
A 60 4_ 755.4		1.2	2800	0.39	3500	30000	0.66	2800	0.22	3500	30000	

**A 70****5000 Нм**

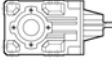

	i	$n_1=2800 \text{ мин}^{-1}$					$n_1=1400 \text{ мин}^{-1}$					
		n_2 МИН ⁻¹	Mn_2 Нм	Pn_1 кВт	Rn_1 Н	Rn_2 Н	n_2 МИН ⁻¹	Mn_2 Нм	Pn_1 кВт	Rn_1 Н	Rn_2 Н	
A 70 3_ 9.4		297	2300	79	1900	25900	148	2800	48	2550	31900	147
A 70 3_ 10.2		274	2400	76	2480	26400	137	3200	50	1480	31900	
A 70 3_ 12.1		232	2400	64	2420	28000	116	3200	43	1400	33900	
A 70 3_ 13.1		214	2600	64	2420	28400	107	3350	41	2100	34600	
A 70 3_ 15.4		182	2700	56	2100	29900	91	3350	35	2430	36700	
A 70 3_ 16.7		168	2850	55	2500	30400	84	3600	35	2590	37200	
A 70 3_ 19.7		142	2900	48	2030	32100	71	3700	30	1790	39300	
A 70 3_ 21.3		131	3000	45	2750	32900	66	4000	30	1830	39800	
A 70 3_ 23.5		119	3500	48	4930	32900	60	4300	29.5	6250	40500	
A 70 3_ 27.8		101	3450	40	4960	35100	50	4200	24.4	6300	43300	
A 70 3_ 30.1		93	3700	40	4970	35600	47	4550	24.4	6300	43900	
A 70 3_ 35.4		79	3650	33	5040	37900	40	4500	20.5	6370	46600	
A 70 3_ 38.4		73	3950	33	5040	38400	36	4850	20.4	6380	47300	
A 70 3_ 45.2		62	3900	27.8	5050	40800	31	4800	17.1	6400	50000	
A 70 3_ 49.0		57	4250	27.9	5050	41300	28.6	5000	16.4	6450	50000	
A 70 3_ 53.2		53	4100	24.8	5030	42900	26.3	5000	15.1	6380	50000	
A 70 3_ 57.7		49	4450	24.9	5030	43400	24.3	5000	14.0	6490	50000	
A 70 3_ 66.9		42	4350	20.9	5050	46000	20.9	5000	12.0	6480	50000	
A 70 3_ 72.5		39	4750	21.1	5040	46500	19.3	5000	11.1	6580	50000	
A 70 3_ 79.3		35	4600	18.7	5020	48400	17.6	5000	10.2	6520	50000	
A 70 3_ 85.9		33	4950	18.6	5030	49100	16.3	5000	9.4	6620	50000	
A 70 3_ 96.2		29.1	4850	16.2	5000	50000	14.6	5000	8.4	6570	50000	
A 70 3_ 104.2		26.9	5000	15.5	5060	50000	13.4	5000	7.7	6660	50000	
A 70 3_ 120.6		23.2	5000	13.4	5010	50000	11.6	5000	6.7	6610	50000	
A 70 3_ 130.7		21.4	5000	12.3	5100	50000	10.7	5000	6.2	6690	50000	
A 70 3_ 141.9		19.7	5000	11.4	5040	50000	9.9	5000	5.7	6640	50000	
A 70 3_ 153.7		18.2	3300	6.9	5410	50000	9.1	4050	4.2	6920	50000	
A 70 4_ 169.8		16.5	5000	9.7	1130	50000	8.2	5000	4.9	2520	50000	
A 70 4_ 183.9		15.2	5000	9.0	1450	50000	7.6	5000	4.5	2670	50000	
A 70 4_ 220.3		12.7	5000	7.5	1560	50000	6.4	5000	3.7	2710	50000	
A 70 4_ 238.6		11.7	5000	6.9	1860	50000	5.9	5000	3.5	2770	50000	
A 70 4_ 292.0		9.6	5000	5.6	1900	50000	4.8	5000	2.8	2790	50000	
A 70 4_ 316.4		8.9	5000	5.2	2110	50000	4.4	5000	2.6	2850	50000	
A 70 4_ 369.4		7.6	5000	4.5	2110	50000	3.8	5000	2.2	2840	50000	
A 70 4_ 400.2		7.0	5000	4.1	2160	50000	3.5	5000	2.1	2900	50000	
A 70 4_ 475.8		5.9	5000	3.5	2150	50000	2.9	5000	1.7	2890	50000	
A 70 4_ 515.4		5.4	5000	3.2	2200	50000	2.7	5000	1.6	2940	50000	
A 70 4_ 595.0		4.7	5000	2.8	2190	50000	2.4	5000	1.4	2920	50000	
A 70 4_ 644.6		4.3	5000	2.6	2230	50000	2.2	5000	1.3	2970	50000	
A 70 4_ 705.1		4.0	5000	2.3	2200	50000	2.0	5000	1.2	2940	50000	
A 70 4_ 763.9		3.7	5000	2.2	2250	50000	1.8	5000	1.1	2990	50000	
A 70 4_ 855.3		3.3	5000	1.9	2220	50000	1.6	5000	0.96	2960	50000	
A 70 4_ 926.5		3.0	5000	1.8	2270	50000	1.5	5000	0.89	3000	50000	
A 70 4_ 1072		2.6	5000	1.5	2240	50000	1.3	5000	0.77	2970	50000	
A 70 4_ 1161		2.4	5000	1.4	2280	50000	1.2	5000	0.71	3020	50000	
A 70 4_ 1242		2.3	5000	1.3	2250	50000	1.1	5000	0.66	2980	50000	
A 70 4_ 1346		2.1	5000	1.2	2290	50000	1.0	5000	0.61	3030	50000	
A 70 4_ 1583		1.8	5000	1.0	2260	50000	0.88	5000	0.52	2990	50000	
A 70 4_ 1715		1.6	5000	0.96	2300	50000	0.82	5000	0.48	3040	50000	



	i	$n_1=900 \text{ мин}^{-1}$					$n_1=500 \text{ мин}^{-1}$					
		n_2 мин ⁻¹	Mn_2 Нм	Pn_1 кВт	Rn_1 Н	Rn_2 Н	n_2 мин ⁻¹	Mn_2 Нм	Pn_1 кВт	Rn_1 Н	Rn_2 Н	
A 70 3_ 9.4	95	3000	33	4290	36900	53	3000	18.3	7000	45400		
A 70 3_ 10.2	88	3250	33	4290	37400	49	3250	18.3	7000	46100		
A 70 3_ 12.1	75	3650	31	1620	38700	41	3650	17.4	6470	47900		
A 70 3_ 13.1	69	3950	31	1650	39200	38	3950	17.4	6500	48600		
A 70 3_ 15.4	58	3700	24.9	3510	42200	32	3700	13.8	7000	50000		
A 70 3_ 16.7	54	4000	24.8	3560	42800	30	4000	13.8	7000	50000		
A 70 3_ 19.7	46	3700	19.5	4910	46100	25.4	3700	10.8	7000	50000		
A 70 3_ 21.3	42	4000	19.4	4950	46800	23.5	4000	10.8	7000	50000		
A 70 3_ 23.5	38	4900	21.6	7000	46300	21.3	5000	12.2	7000	50000		
A 70 3_ 27.8	32	4800	17.9	7000	49400	18.0	5000	10.4	7000	50000		
A 70 3_ 30.1	29.9	5000	17.2	7000	50000	16.6	5000	9.6	7000	50000		
A 70 3_ 35.4	25.4	5000	14.6	7000	50000	14.1	5000	8.1	7000	50000		
A 70 3_ 38.4	23.4	5000	13.5	7000	50000	13.0	5000	7.5	7000	50000		
A 70 3_ 45.2	19.9	5000	11.4	7000	50000	11.1	5000	6.4	7000	50000		
A 70 3_ 49.0	18.4	5000	10.6	7000	50000	10.2	5000	5.9	7000	50000		
A 70 3_ 53.2	16.9	5000	9.7	7000	50000	9.4	5000	5.4	7000	50000		
A 70 3_ 57.7	15.6	5000	9.0	7000	50000	8.7	5000	5.0	7000	50000		
A 70 3_ 66.9	13.4	5000	7.7	7000	50000	7.5	5000	4.3	7000	50000		
A 70 3_ 72.5	12.4	5000	7.1	7000	50000	6.9	5000	4.0	7000	50000		
A 70 3_ 79.3	11.3	5000	6.5	7000	50000	6.3	5000	3.6	7000	50000		
A 70 3_ 85.9	10.5	5000	6.0	7000	50000	5.8	5000	3.3	7000	50000		
A 70 3_ 96.2	9.4	5000	5.4	7000	50000	5.2	5000	3.0	7000	50000		
A 70 3_ 104.2	8.6	5000	5.0	7000	50000	4.8	5000	2.8	7000	50000		
A 70 3_ 120.6	7.5	5000	4.3	7000	50000	4.1	5000	2.4	7000	50000		
A 70 3_ 130.7	6.9	5000	4.0	7000	50000	3.8	5000	2.2	7000	50000		
A 70 3_ 141.9	6.3	5000	3.7	7000	50000	3.5	5000	2.0	7000	50000		
A 70 3_ 153.7	5.9	4600	3.1	7000	50000	3.3	5000	1.9	7000	50000		
A 70 4_ 169.8	5.3	5000	3.1	3170	50000	2.9	5000	1.7	3500	50000		
A 70 4_ 183.9	4.9	5000	2.9	3240	50000	2.7	5000	1.6	3500	50000		
A 70 4_ 220.3	4.1	5000	2.4	3270	50000	2.3	5000	1.3	3500	50000		
A 70 4_ 238.6	3.8	5000	2.2	3340	50000	2.1	5000	1.2	3500	50000		
A 70 4_ 292.0	3.1	5000	1.8	3350	50000	1.7	5000	1.0	3500	50000		
A 70 4_ 316.4	2.8	5000	1.7	3410	50000	1.6	5000	0.93	3500	50000		
A 70 4_ 369.4	2.4	5000	1.4	3410	50000	1.4	5000	0.80	3500	50000		
A 70 4_ 400.2	2.2	5000	1.3	3460	50000	1.2	5000	0.74	3500	50000		
A 70 4_ 475.8	1.9	5000	1.1	3450	50000	1.1	5000	0.62	3500	50000		
A 70 4_ 515.4	1.7	5000	1.0	3500	50000	0.97	5000	0.57	3500	50000		
A 70 4_ 595.0	1.5	5000	0.89	3480	50000	0.84	5000	0.49	3500	50000		
A 70 4_ 644.6	1.4	5000	0.82	3500	50000	0.78	5000	0.46	3500	50000		
A 70 4_ 705.1	1.3	5000	0.75	3500	50000	0.71	5000	0.42	3500	50000		
A 70 4_ 763.9	1.2	5000	0.69	3500	50000	0.65	5000	0.39	3500	50000		
A 70 4_ 855.3	1.1	5000	0.62	3500	50000	0.58	5000	0.34	3500	50000		
A 70 4_ 926.5	0.97	5000	0.57	3500	50000	0.54	5000	0.32	3500	50000		
A 70 4_ 1072	0.84	5000	0.49	3500	50000	0.47	5000	0.27	3500	50000		
A 70 4_ 1161	0.77	5000	0.46	3500	50000	0.43	5000	0.25	3500	50000		
A 70 4_ 1242	0.72	5000	0.43	3500	50000	0.40	5000	0.24	3500	50000		
A 70 4_ 1346	0.67	5000	0.39	3500	50000	0.37	5000	0.22	3500	50000		
A 70 4_ 1583	0.57	5000	0.33	3500	50000	0.32	5000	0.19	3500	50000		
A 70 4_ 1715	0.52	5000	0.31	3500	50000	0.29	5000	0.17	3500	50000		

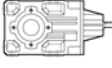

147



	i	$n_1=2800 \text{ мин}^{-1}$					$n_1=1400 \text{ мин}^{-1}$					
		n_2 мин ⁻¹	Mn_2 Нм	Pn_1 кВт	Rn_1 Н	Rn_2 Н	n_2 мин ⁻¹	Mn_2 Нм	Pn_1 кВт	Rn_1 Н	Rn_2 Н	
A 80 3_ 9.8	285	3100	102	—	26300	142	3900	64	—	32100	150	
A 80 3_ 10.7	263	3450	104	—	26300	131	4300	65	—	32300		
A 80 3_ 12.3	228	3450	91	—	27700	114	4300	56	—	34000		
A 80 3_ 13.3	211	3450	84	1150	28700	105	4300	52	1150	35200		
A 80 3_ 15.5	181	3300	69	1560	30600	91	4100	43	1730	37600		
A 80 3_ 16.7	167	3600	69	1440	30900	84	4500	43	1460	37900		
A 80 3_ 19.3	145	3500	58	1870	32800	72	4400	37	1880	40200		
A 80 3_ 20.9	134	3840	59	1670	33100	67	4800	37	1740	40600		
A 80 3_ 22.6	124	5050	72	4500	31200	62	6250	45	5830	38400		
A 80 3_ 24.5	114	5500	72	4470	31300	57	6750	44	5840	38600		
A 80 3_ 28.2	99	5350	61	4700	33500	50	6600	38	5960	41200		
A 80 3_ 30.6	92	5250	55	4840	34900	46	6450	34	6140	43000		
A 80 3_ 35.5	79	5700	52	4700	36000	39	7000	32	6000	44300		
A 80 3_ 38.5	73	6150	51	4720	36200	36	7600	32	6000	44500		
A 80 3_ 44.5	63	6050	44	4790	38600	31	7450	27.0	6070	47500		
A 80 3_ 48.2	58	6550	44	4790	38800	29.1	8000	26.7	6090	47900		
A 80 3_ 55.2	51	6400	37	4710	41300	25.4	7900	23.1	6050	50800		
A 80 3_ 59.8	47	6950	37	4690	41500	23.4	8000	21.6	6170	52300		
A 80 3_ 66.8	42	6800	33	4670	43700	21.0	8000	19.3	6150	54600		
A 80 3_ 72.4	39	7350	33	4680	44000	19.3	8000	17.8	6280	56500		
A 80 3_ 82.3	34	7200	28.2	4570	46600	17.0	8000	15.7	6230	59300		
A 80 3_ 89.2	31	7800	28.2	4570	46900	15.7	8000	14.5	6350	61400		
A 80 3_ 96.0	29.2	7500	25.2	4410	48900	14.6	8000	13.4	6260	63000		
A 80 3_ 104.0	26.9	8000	24.8	4500	49500	13.5	8000	12.4	6380	65000		
A 80 3_ 116.0	24.1	7950	22.1	4230	51700	12.1	8000	11.1	6300	65000		
A 80 3_ 125.6	22.3	8000	20.5	4630	53400	11.1	8000	10.3	6420	65000		
A 80 3_ 144.7	19.3	8000	17.8	4320	56400	9.7	8000	8.9	6350	65000		
A 80 3_ 156.8	17.9	8000	16.4	4750	58300	8.9	8000	8.2	6460	65000		
A 80 4_ 171.3	16.3	8000	15.4	—	65000	8.2	8000	7.7	1230	65000		
A 80 4_ 214.7	13.0	8000	12.3	—	65000	6.5	8000	6.1	1400	65000		
A 80 4_ 232.6	12.0	8000	11.3	—	65000	6.0	8000	5.7	1810	65000		
A 80 4_ 277.3	10.1	8000	9.5	540	65000	5.0	8000	4.8	1930	65000		
A 80 4_ 300.4	9.3	8000	8.8	900	65000	4.7	8000	4.4	2290	65000		
A 80 4_ 354.0	7.9	8000	7.4	800	65000	4.0	8000	3.7	2190	65000		
A 80 4_ 383.5	7.3	8000	6.9	1140	65000	3.7	8000	3.4	2530	65000		
A 80 4_ 442.1	6.3	8000	6.0	1040	65000	3.2	8000	3.0	2430	65000		
A 80 4_ 478.9	5.8	8000	5.5	1370	65000	2.9	8000	2.8	2670	65000		
A 80 4_ 560.5	5.0	8000	4.7	1240	65000	2.5	8000	2.4	2630	65000		
A 80 4_ 607.2	4.6	8000	4.3	1550	65000	2.3	8000	2.2	2720	65000		
A 80 4_ 703.5	4.0	8000	3.7	1440	65000	2.0	8000	1.9	2690	65000		
A 80 4_ 762.1	3.7	8000	3.5	1730	65000	1.8	8000	1.7	2760	65000		
A 80 4_ 829.5	3.4	8000	3.2	1530	65000	1.7	8000	1.6	2720	65000		
A 80 4_ 898.7	3.1	8000	2.9	1820	65000	1.6	8000	1.5	2780	65000		
A 80 4_ 1001	2.8	8000	2.6	1620	65000	1.4	8000	1.3	2740	65000		
A 80 4_ 1085	2.6	8000	2.4	1900	65000	1.3	8000	1.2	2800	65000		
A 80 4_ 1237	2.3	8000	2.1	1660	65000	1.1	8000	1.1	2750	65000		
A 80 4_ 1340	2.1	8000	2.0	1940	65000	1.0	8000	0.98	2810	65000		
A 80 4_ 1438	1.9	8000	1.8	1730	65000	0.97	8000	0.92	2770	65000		
A 80 4_ 1558	1.8	8000	1.7	2000	65000	0.90	8000	0.85	2830	65000		

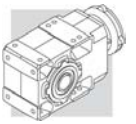

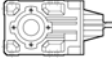
(-) Для получения точных сведений необходимо обратиться в отдел технической поддержки и сообщить данные о радиальной нагрузке (направление вращения вала, угол и расположение точки приложения нагрузки)



	i	$n_1=900 \text{ мин}^{-1}$					$n_1=500 \text{ мин}^{-1}$					
		n_2 мин ⁻¹	Mn_2 Нм	Pn_1 кВт	Rn_1 Н	Rn_2 Н	n_2 мин ⁻¹	Mn_2 Нм	Pn_1 кВт	Rn_1 Н	Rn_2 Н	
A 80 3_ 9.8	92	4450	47	—	36700	51	5300	31	—	43800	150	
A 80 3_ 10.7	84	4900	48	—	36900	47	5850	32	—	44000		
A 80 3_ 12.3	73	4900	41	—	38900	41	5850	27.4	—	46400		
A 80 3_ 13.3	68	4900	38	1360	40200	38	5850	25.3	1600	47900		
A 80 3_ 15.5	58	4650	31	2130	43000	32	5550	20.7	2530	51300		
A 80 3_ 16.7	54	5100	32	1840	43400	29.9	6100	21.0	2120	51700		
A 80 3_ 19.3	47	5000	26.8	2260	46000	25.9	6000	17.9	2530	54800		
A 80 3_ 20.9	43	5470	27.0	2030	46400	23.9	6500	17.9	2530	55400		
A 80 3_ 22.6	40	7100	33	6810	43900	22.1	8000	20.4	7000	53400		
A 80 3_ 24.5	37	7700	33	6800	44100	20.4	8000	18.8	7000	55300		
A 80 3_ 28.2	32	7550	27.7	6940	47000	17.7	8000	16.3	7000	58400		
A 80 3_ 30.6	29.4	7400	25.1	7000	49000	16.4	8000	15.1	7000	60400		
A 80 3_ 35.5	25.3	8000	23.3	6980	50600	14.1	8000	13.0	7000	63900		
A 80 3_ 38.5	23.4	8000	21.5	7000	52400	13.0	8000	12.0	7000	65000		
A 80 3_ 44.5	20.2	8000	18.6	7000	55400	11.2	8000	10.3	7000	65000		
A 80 3_ 48.2	18.7	8000	17.2	7000	57300	10.4	8000	9.6	7000	65000		
A 80 3_ 55.2	16.3	8000	15.0	7000	60300	9.1	8000	8.3	7000	65000		
A 80 3_ 59.8	15.1	8000	13.9	7000	62300	8.4	8000	7.7	7000	65000		
A 80 3_ 66.8	13.5	8000	12.4	7000	65000	7.5	8000	6.9	7000	65000		
A 80 3_ 72.4	12.4	8000	11.4	7000	65000	6.9	8000	6.4	7000	65000		
A 80 3_ 82.3	10.9	8000	10.1	7000	65000	6.1	8000	5.6	7000	65000		
A 80 3_ 89.2	10.1	8000	9.3	7000	65000	5.6	8000	5.2	7000	65000		
A 80 3_ 96.0	9.4	8000	8.6	7000	65000	5.2	8000	4.8	7000	65000		
A 80 3_ 104.0	8.7	8000	8.0	7000	65000	4.8	8000	4.4	7000	65000		
A 80 3_ 116.0	7.8	8000	7.1	7000	65000	4.3	8000	4.0	7000	65000		
A 80 3_ 125.6	7.2	8000	6.6	7000	65000	4.0	8000	3.7	7000	65000		
A 80 3_ 144.7	6.2	8000	5.7	7000	65000	3.5	8000	3.2	7000	65000		
A 80 3_ 156.8	5.7	8000	5.3	7000	65000	3.2	8000	2.9	7000	65000		
A 80 4_ 171.3	5.3	8000	4.9	2300	65000	2.9	8000	2.7	3500	65000		
A 80 4_ 214.7	4.2	8000	3.9	2470	65000	2.3	8000	2.2	3500	65000		
A 80 4_ 232.6	3.9	8000	3.6	2870	65000	2.1	8000	2.0	3500	65000		
A 80 4_ 277.3	3.2	8000	3.1	3000	65000	1.8	8000	1.7	3500	65000		
A 80 4_ 300.4	3.0	8000	2.8	3120	65000	1.7	8000	1.6	3500	65000		
A 80 4_ 354.0	2.5	8000	2.4	3100	65000	1.4	8000	1.3	3500	65000		
A 80 4_ 383.5	2.3	8000	2.2	3180	65000	1.3	8000	1.2	3500	65000		
A 80 4_ 442.1	2.0	8000	1.9	3160	65000	1.1	8000	1.1	3500	65000		
A 80 4_ 478.9	1.9	8000	1.8	3230	65000	1.0	8000	0.98	3500	65000		
A 80 4_ 560.5	1.6	8000	1.5	3210	65000	0.89	8000	0.84	3500	65000		
A 80 4_ 607.2	1.5	8000	1.4	3280	65000	0.82	8000	0.78	3500	65000		
A 80 4_ 703.5	1.3	8000	1.2	3260	65000	0.71	8000	0.67	3500	65000		
A 80 4_ 762.1	1.2	8000	1.1	3320	65000	0.66	8000	0.62	3500	65000		
A 80 4_ 829.5	1.1	8000	1.0	3280	65000	0.60	8000	0.57	3500	65000		
A 80 4_ 898.7	1.0	8000	0.94	3340	65000	0.56	8000	0.52	3500	65000		
A 80 4_ 1001	0.90	8000	0.85	3300	65000	0.50	8000	0.47	3500	65000		
A 80 4_ 1085	0.83	8000	0.78	3360	65000	0.46	8000	0.43	3500	65000		
A 80 4_ 1237	0.73	8000	0.68	3310	65000	0.40	8000	0.38	3500	65000		
A 80 4_ 1340	0.67	8000	0.63	3370	65000	0.37	8000	0.35	3500	65000		
A 80 4_ 1438	0.63	8000	0.59	3330	65000	0.35	8000	0.33	3500	65000		
A 80 4_ 1558	0.58	8000	0.54	3390	65000	0.32	8000	0.30	3500	65000		

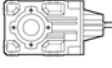

(-) Для получения точных сведений необходимо обратиться в отдел технической поддержки и сообщить данные о радиальной нагрузке (направление вращения вала, угол и расположение точки приложения нагрузки)

**A 90****14000 Нм**

	i	$n_1=2800 \text{ мин}^{-1}$					$n_1=1400 \text{ мин}^{-1}$					
		n_2 МИН ⁻¹	Mn_2 Нм	Pn_1 кВт	Rn_1 Н	Rn_2 Н	n_2 МИН ⁻¹	Mn_2 Нм	Pn_1 кВт	Rn_1 Н	Rn_2 Н	
A 90 3_ 9.7		289	7800	260	2440	27600	145	9050	151	5520	35000	153
A 90 3_ 10.5		267	8350	257	2620	27700	134	9800	151	5530	34900	
A 90 3_ 12.6		221	8500	217	2700	29800	111	10450	133	4790	36700	
A 90 3_ 13.7		204	8050	189	4670	31800	102	11150	131	5060	36900	
A 90 3_ 15.6		180	8900	184	3240	32000	90	10950	113	5410	39400	
A 90 3_ 16.9		166	9650	184	3230	31900	83	11850	113	5440	39300	
A 90 3_ 19.4		144	9400	156	3160	34300	72	11550	96	5350	42300	
A 90 3_ 21.0		133	10150	156	3210	34300	67	12400	95	5510	42400	
A 90 3_ 22.3		126	9850	143	9660	35700	63	12150	88	12200	43900	
A 90 3_ 24.1		116	10700	143	9660	35500	58	13150	88	12200	43800	
A 90 3_ 29.1		96	10550	117	9800	38900	48	13000	72	12400	47900	
A 90 3_ 31.5		89	11450	117	9800	38800	44	14000	72	12400	47900	
A 90 3_ 35.8		78	11150	100	9910	41600	39	13750	62	12500	51100	
A 90 3_ 38.8		72	12100	100	9900	41500	36	14000	58	12700	52700	
A 90 3_ 44.6		63	11800	85	9920	44600	31	14000	51	12700	56000	
A 90 3_ 48.3		58	12800	85	9920	44500	29.0	14000	47	12800	58000	
A 90 3_ 55.0		51	12550	73	9960	47500	25.4	14000	41	12800	61400	
A 90 3_ 59.6		47	13550	73	9970	47500	23.5	14000	38	13000	63500	
A 90 3_ 68.8		41	13350	63	9960	50900	20.4	14000	33	13000	67400	
A 90 3_ 74.5		38	14000	61	10000	51700	18.8	14000	30	13100	69700	
A 90 3_ 80.4		35	13900	56	9920	53500	17.4	14000	28.1	13000	71900	
A 90 3_ 87.1		32	14000	52	10100	55500	16.1	14000	25.9	13200	74300	
A 90 3_ 98.6		28.4	14000	46	9990	58500	14.2	14000	22.9	13100	75000	
A 90 3_ 106.8		26.2	14000	42	10100	60600	13.1	14000	21.1	13300	75000	
A 90 3_ 116.9		24.0	14000	39	10100	63000	12.0	14000	19.3	13200	75000	
A 90 3_ 126.6		22.1	10650	27.1	10600	71400	11.1	13150	16.7	13400	75000	
A 90 3_ 139.4		20.1	10350	23.9	10600	74500	10.0	12750	14.7	13400	75000	
A 90 3_ 151.0		18.5	11200	23.9	10600	75000	9.3	13800	14.7	13400	75000	
A 90 4_ 166.1		16.9	14000	27.8	—	75000	8.4	14000	13.9	—	75000	
A 90 4_ 180.0		15.6	14000	25.6	—	75000	7.8	14000	12.8	—	75000	
A 90 4_ 209.0		13.4	14000	22.1	—	75000	6.7	14000	11.0	—	75000	
A 90 4_ 226.4		12.4	14000	20.4	—	75000	6.2	14000	10.2	—	75000	
A 90 4_ 281.4		9.9	14000	16.4	—	75000	5.0	14000	8.2	—	75000	
A 90 4_ 304.9		9.2	14000	15.1	—	75000	4.6	14000	7.6	—	75000	
A 90 4_ 355.8		7.9	14000	13.0	—	75000	3.9	14000	6.5	—	75000	
A 90 4_ 385.4		7.3	14000	12.0	—	75000	3.6	14000	6.0	680	75000	
A 90 4_ 449.2		6.2	14000	10.3	—	75000	3.1	14000	5.1	—	75000	
A 90 4_ 486.6		5.8	14000	9.5	—	75000	2.9	14000	4.7	950	75000	
A 90 4_ 555.3		5.0	14000	8.3	—	75000	2.5	14000	4.2	740	75000	
A 90 4_ 601.6		4.7	14000	7.7	—	75000	2.3	14000	3.8	1200	75000	
A 90 4_ 707.9		4.0	14000	6.5	—	75000	2.0	14000	3.3	1050	75000	
A 90 4_ 766.9		3.7	14000	6.0	—	75000	1.8	14000	3.0	1490	75000	
A 90 4_ 865.1		3.2	14000	5.3	—	75000	1.6	14000	2.7	1170	75000	
A 90 4_ 937.2		3.0	14000	4.9	—	75000	1.5	14000	2.5	1590	75000	
A 90 4_ 1025		2.7	14000	4.5	—	75000	1.4	14000	2.2	1330	75000	
A 90 4_ 1111		2.5	14000	4.2	—	75000	1.3	14000	2.1	1740	75000	
A 90 4_ 1222		2.3	14000	3.8	—	75000	1.1	14000	1.9	1380	75000	
A 90 4_ 1324		2.1	14000	3.5	—	75000	1.1	14000	1.7	1790	75000	
A 90 4_ 1507		1.9	14000	3.1	—	75000	0.93	14000	1.5	1440	75000	
A 90 4_ 1632		1.7	14000	2.8	—	75000	0.86	14000	1.4	1840	75000	

(-) Для получения точных сведений необходимо обратиться в отдел технической поддержки и сообщить данные о радиальной нагрузке (направление вращения вала, угол и расположение точки приложения нагрузки)

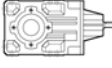

	i	$n_1=900 \text{ мин}^{-1}$					$n_1=500 \text{ мин}^{-1}$					
		n_2 мин ⁻¹	Mn_2 Нм	Pn_1 кВт	Rn_1 Н	Rn_2 Н	n_2 мин ⁻¹	Mn_2 Нм	Pn_1 кВт	Rn_1 Н	Rn_2 Н	
A 90 3_ 9.7	93	9050	97	9800	42300	52	9050	54	15000	53700	153	
A 90 3_ 10.5	86	9800	97	910	42500	48	9800	54	15000	54200		
A 90 3_ 12.6	71	11800	97	6720	42100	40	11800	54	13500	54500		
A 90 3_ 13.7	66	12750	96	6770	42100	37	12800	54	13500	54600		
A 90 3_ 15.6	58	11550	77	8730	46700	32	11550	43	15000	59900		
A 90 3_ 16.9	53	12500	77	8750	46800	29.6	12500	43	15000	60300		
A 90 3_ 19.4	46	11550	62	9630	51400	25.8	11550	34	15000	65400		
A 90 3_ 21.0	43	12400	61	9790	51700	23.8	12400	34	15000	66100		
A 90 3_ 22.3	40	13850	64	14200	50200	22.5	14000	36	15000	64700		
A 90 3_ 24.1	37	14000	60	14400	51900	20.7	14000	33	15000	66900		
A 90 3_ 29.1	31	14000	50	14600	56200	17.2	14000	27.7	15000	72100		
A 90 3_ 31.5	28.6	14000	46	14800	58400	15.9	14000	25.6	15000	74700		
A 90 3_ 35.8	25.1	14000	40	14900	61700	14.0	14000	22.5	15000	75000		
A 90 3_ 38.8	23.2	14000	37	15000	63900	12.9	14000	20.8	15000	75000		
A 90 3_ 44.6	20.2	14000	33	15000	67700	11.2	14000	18.1	15000	75000		
A 90 3_ 48.3	18.6	14000	30	15000	70000	10.4	14000	16.7	15000	75000		
A 90 3_ 55.0	16.4	14000	26.3	15000	73800	9.1	14000	14.6	15000	75000		
A 90 3_ 59.6	15.1	14000	24.3	15000	75000	8.4	14000	13.5	15000	75000		
A 90 3_ 68.8	13.1	14000	21.1	15000	75000	7.3	14000	11.7	15000	75000		
A 90 3_ 74.5	12.1	14000	19.5	15000	75000	6.7	14000	10.8	15000	75000		
A 90 3_ 80.4	11.2	14000	18.0	15000	75000	6.2	14000	10.0	15000	75000		
A 90 3_ 87.1	10.3	14000	16.7	15000	75000	5.7	14000	9.3	15000	75000		
A 90 3_ 98.6	9.1	14000	14.7	15000	75000	5.1	14000	8.2	15000	75000		
A 90 3_ 106.8	8.4	14000	13.6	15000	75000	4.7	14000	7.5	15000	75000		
A 90 3_ 116.9	7.7	14000	12.4	15000	75000	4.3	14000	6.9	15000	75000		
A 90 3_ 126.6	7.1	14000	11.4	15000	75000	3.9	14000	6.4	15000	75000		
A 90 3_ 139.4	6.5	14000	10.4	15000	75000	3.6	14000	5.8	15000	75000		
A 90 3_ 151.0	6.0	14000	9.6	15000	75000	3.3	14000	5.3	15000	75000		
A 90 4_ 166.1	5.4	14000	8.9	—	75000	3.0	14000	5.0	700	75000		
A 90 4_ 180.0	5.0	14000	8.2	—	75000	2.8	14000	4.6	1400	75000		
A 90 4_ 209.0	4.3	14000	7.1	—	75000	2.4	14000	3.9	1500	75000		
A 90 4_ 226.4	4.0	14000	6.5	500	75000	2.2	14000	3.6	2100	75000		
A 90 4_ 281.4	3.2	14000	5.3	690	75000	1.8	14000	2.9	2300	75000		
A 90 4_ 304.9	3.0	14000	4.9	1230	75000	1.6	14000	2.7	2900	75000		
A 90 4_ 355.8	2.5	14000	4.2	1240	75000	1.4	14000	2.3	2900	75000		
A 90 4_ 385.4	2.3	14000	3.8	1750	75000	1.3	14000	2.1	3400	75000		
A 90 4_ 449.2	2.0	14000	3.3	1540	75000	1.1	14000	1.8	3200	75000		
A 90 4_ 486.6	1.8	14000	3.0	2020	75000	1.0	14000	1.7	3500	75000		
A 90 4_ 555.3	1.6	14000	2.7	1810	75000	0.90	14000	1.5	3500	75000		
A 90 4_ 601.6	1.5	14000	2.5	2270	75000	0.83	14000	1.4	3500	75000		
A 90 4_ 707.9	1.3	14000	2.1	2120	75000	0.71	14000	1.2	3500	75000		
A 90 4_ 766.9	1.2	14000	1.9	2560	75000	0.65	14000	1.1	3500	75000		
A 90 4_ 865.1	1.0	14000	1.7	2240	75000	0.58	14000	0.95	3500	75000		
A 90 4_ 937.2	0.96	14000	1.6	2660	75000	0.53	14000	0.88	3500	75000		
A 90 4_ 1025	0.88	14000	1.4	2400	75000	0.49	14000	0.80	3500	75000		
A 90 4_ 1111	0.81	14000	1.3	2810	75000	0.45	14000	0.74	3500	75000		
A 90 4_ 1222	0.74	14000	1.2	2450	75000	0.41	14000	0.67	3500	75000		
A 90 4_ 1324	0.68	14000	1.1	2860	75000	0.38	14000	0.62	3500	75000		
A 90 4_ 1507	0.60	14000	0.98	2410	75000	0.33	14000	0.55	3500	75000		
A 90 4_ 1632	0.55	14000	0.91	2910	75000	0.31	14000	0.50	3500	75000		

(-) Для получения точных сведений необходимо обратиться в отдел технической поддержки и сообщить данные о радиальной нагрузке (направление вращения вала, угол и расположение точки приложения нагрузки)



31 - ВОЗМОЖНОСТИ КОМБИНАЦИЙ ЭЛЕКТРОДВИГАТЕЛЕЙ С РЕДУКТОРАМИ

В таблицах (B15) и (B16) ниже приведены физически возможные комбинации электродвигателей с редукторами.

Для правильного выбора комбинации электродвигателя и редуктора, исходя из их технических характеристик, необходимо следовать рекомендациям по процедуре выбора, данным в разделе 11 настоящего каталога («Выбор изделия»), обращая особое внимание на необходимость соблюдения условия $S \geq f_s$

(B15)

		 IEC(IM B5)												
		P63	P71	P80	P90	P100	P112	P132	P160	P180	P200	P225	P250	
A 05 2	i=	5.5_91.6	5.5_91.6	5.5_65.9										
A 10 2		5.5_91.6	5.5_91.6	5.5_65.9	5.5_65.9	5.5_65.9	5.5_65.9							
A 20 2		7.3_92.3 ⊖(10.3)	7.3_92.3 ⊖(10.3)	5.4_79.9	5.4_79.9	5.4_79.9	5.4_79.9							
A 20 3		120.5_380.9	120.5_380.9	120.5_380.9	120.5_380.9	120.5_380.9	120.5_380.9							
A 30 2		9.3_97.5 ⊖(105_136)	9.3_97.5 ⊖(105_136)	5.4_97.5	5.4_97.5	5.4_97.5	5.4_97.5							
A 30 3		120.5_400.8	120.5_400.8	120.5_400.8	120.5_400.8	120.5_400.8	120.5_400.8							
A 35 2		9.3_95.6 ⊖(131_204)	9.3_95.6 ⊖(131_204)	5.4_95.6	5.4_95.6	5.4_95.6	5.4_95.6	5.4_11.8						
A 35 3		105.5_393.2	105.5_393.2	105.5_393.2	105.5_393.2	105.5_393.2	105.5_393.2							
A 41 2		11.7_79.2 ⊖(131_178)	11.7_79.2 ⊖(131_178)	5.2_79.2	5.2_79.2	5.2_79.2	5.2_79.2	5.2_45.1						
A 41 3		92.8_376.8	92.8_376.8	92.8_376.8	92.8_376.8	92.8_376.8	92.8_376.8							
A 50 2		20.9	20.9	7.7_20.9	7.7_20.9	7.7_20.9	7.7_20.9	7.7_20.9	7.7_20.9	7.7_20.9	7.7_20.9			
A 50 3		51.7_190.6	51.7_190.6	24_190.6	24_190.6	24_190.6	24_190.6	24_190.4	24_190.4	24_190.4	24_190.4			
A 50 4		211.0_778.2	211.0_778.2	211.0_778.2	211.0_778.2	211.0_778.2	211.0_778.2							
A 55 2				13.1_19.2	13.1_19.2	13.1_19.2	13.1_19.2	4.9_19.2	4.9_19.2	4.9_19.2				
A 55 3		64.3_194.2	64.3_194.2	23.8_194.2	23.8_194.2	23.8_194.2	23.8_194.2	23.8_123.9	23.8_123.9	23.8_123.9				
A 55 4		208.1_793.0	208.1_793.0	208.1_793.0	208.1_793.0	208.1_793.0	208.1_793.0							
A 60 2				10.3_20.6	10.3_20.6	10.3_20.6	10.3_20.6	7.9_20.6	7.9_20.6	7.9_20.6				
A 60 3		65.0_185.8	65.0_185.8	25.7_185.8	25.7_185.8	25.7_185.8	25.7_185.8	25.7_133.3	25.7_133.3	25.7_133.3				
A 60 4		208.7_755.4	208.7_755.4	208.7_755.4	208.7_755.4	208.7_755.4	208.7_755.4							
A 70 3				66.9_153.7	66.9_153.7	66.9_153.7	66.9_153.7	15.4_153.7 ⊖(235_301)	9.4_153.7	9.4_153.7	9.4_38.4 ⊖(197_213)			
A 70 4		292.0_1715	292.0_1715	169.8_1715	169.8_1715	169.8_1715	169.8_1715	169.8_644.6						
A 80 3				82.3_156.8	82.3_156.8	82.3_156.8	82.3_156.8	19.3_156.8 ⊖(226_385)	19.3_156.8 ⊖(226_385)	9.8_156.8	9.8_104.0	9.8_104.0		
A 80 4		354.0_1558	354.0_1558	171.3_1558	171.3_1558	171.3_1558	171.3_1558	171.3_762.1						
A 90 3			98.6_151.0	98.6_151.0	98.6_151.0	98.6_151.0	55.0_151.0	15.6_151.0 ⊖(223_315)	9.7_151.0	9.7_126.6	9.7_126.6	9.7_126.6	9.7_126.6	9.7_126.6
A 90 4		449.2_1632	449.2_1632	166.1_1632	166.1_1632	166.1_1632	166.1_937.2	166.1_937.2	166.1_937.2					

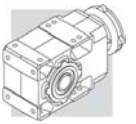

(B16)

							
		M05	M1	M2	M3	M4	M5
A 05 2	i=	5.5_91.6	5.5_91.6	5.5_65.9			
A 10 2		5.5_91.6	5.5_91.6	5.5_65.9	5.5_65.9		
A 20 2		7.3_92.3 ⊖(10.3)	7.3_92.3 ⊖(10.3)	5.4_79.9	5.4_79.9		
A 20 3		120.5_380.9	120.5_380.9	120.5_380.9	120.5_380.9		
A 30 2			9.3_97.5 ⊖(10.5_13.6)	5.4_97.5	5.4_97.5		
A 30 3		120.5_400.8	120.5_400.8	120.5_400.8	120.5_400.8		
A 35 2			9.3_95.6 ⊖(13.1_20.4)	5.4_95.6	5.4_95.6	5.4_11.8	
A 35 3		105.5_393.2	105.5_393.2	105.5_393.2	105.5_393.2		
A 41 2			11.7_79.2 ⊖(13.1_17.8)	5.2_79.2	5.2_79.2	5.2_45.1	
A 41 3		92.8_376.8	92.8_376.8	92.8_376.8	92.8_376.8		
A 50 2			20.9	7.7_20.9	7.7_20.9	7.7_20.9	
A 50 3			51.7_190.6	24_190.6	24_190.6	24_190.6	
A 50 4			211.0_778.2	211.0_778.2	211.0_778.2		
A 55 2				13.1_19.2	13.1_19.2	4.9_19.2	4.9_19.2
A 55 3			64.3_793.0	64.3_793.0	64.3_793.0	23.8_123.9	23.8_123.9
A 55 4			208.1_793.0	208.1_793.0	208.1_793.0		
A 60 2				10.3_20.6	10.3_20.6	7.9_20.6	7.9_20.6
A 60 3				25.7_185.8	25.7_185.8	25.7_133.3	25.7_133.3
A 60 4			208.7_755.4	208.7_755.4	208.7_755.4		
A 70 3				66.9_153.7	66.9_153.7	66.9_153.7 ⊖(23.5_30.1)	66.9_153.7 ⊖(23.5_30.1)
A 70 4			292.0_1715	169.8_1715	169.8_1715	169.8_644.6	
A 80 3					82.3_156.8	19.3_156.8 ⊖(22.6_38.5)	19.3_156.8 ⊖(22.6_38.5)
A 80 4			354.0_1558	171.3_1558	171.3_1558	171.3_762.1	
A 90 3					98.6_151.0	55.0_151.0	55.0_151.0
A 90 4			449.2_1632	166.1_1632	166.1_1632	166.1_937.2	



Адаптеры для двигателей соответствующие большинству распространенных типов сервомоторов доступны для типоразмеров редукторов А 05 ... А 60. Входные размеры сервомоторов представлены в чертежах для каждого типоразмера.

Код **SK** применяется для входного вала, обозначая шпоночный паз, в то время как обозначение **SC** означает входной вал с зажимным устройством.

(B17a)

		SERVO INPUT							
		SK40A	SK60A	SK60B	SK80A	SK80B	SK80C		
		SC40A	SC60A	SC60B	SC80A	SC80B	SC80C		
A 05 2	i=	5.5_91.6	5.5_91.6	5.5_51.3	5.5_51.3				
A 10 2			5.5_91.6	5.5_51.3	5.5_51.3			5.5_65.9	
A 20 2			7.3_92.3 ⊖ (10.3)	7.3_92.3 ⊖ (10.3)	7.3_92.3 ⊖ (10.3)			5.4_79.9	
A 20 3			109.2_380.8	109.2_380.8	109.2_380.8			109.2_380.8	
A 30 2			9.3_97.5 ⊖ (10.5; 13.6_16.3)	9.3_76.5 ⊖ (10.5; 13.6_16.3)	9.3_76.5 ⊖ (10.5; 13.6_16.3)			5.4_97.5	
A 30 3			109.1_400.8	109.1_400.8	109.1_400.8			109.1_400.8	
A 35 2			9.3_95.6 ⊖ (13.1_20.4)	9.3_95.6 ⊖ (13.1_20.4)	9.3_95.6 ⊖ (13.1_20.4)			5.4_95.6	
A 35 3			105.5_393.2	105.5_393.2	105.5_393.2			105.5_393.2	
A 41 2						11.7_79.2 ⊖ (13.1_17.8)		5.2_79.2	
A 41 3			92.8_376.8	92.8_376.8	92.8_376.8			92.8_376.8	
A 50 2						20.9		7.7_20.9	
A 50 3						51.7_190.6		24_190.6	
A 50 4			211.0_778.2	211.0_778.2	211.0_778.2			211.0_778.2	
A 55 2								13.1_19.2	
A 55 3						64.3_194.2		23.8_194.2	
A 55 4			208.1_793.0	208.1_793.0	208.1_793.0			208.1_793.0	
A 60 2								10.3_20.6	
A 60 3								25.7_185.8	
A 60 4						208.7_755.4		208.7_755.4	

(B17b)

		SERVO INPUT									
		SK95A	SK95B	SK95C	SK110A	SK110B	SK130A	SK130B	SK180A	SK180B	
		SC95A	SC95B	SC95C	SC110A	SC110B	SC130A	SC130B	SC180A	SC180B	
A 10 2	i=	5.5_51.3	5.5_65.9	5.5_65.9	5.5_65.9	5.5_65.9					
A 20 2		7.3_63.1 ⊖ (10.3)	5.4_79.9	5.4_79.9	5.4_79.9	5.4_79.9					
A 20 3		109.2_380.8	109.2_380.8	109.2_380.8	109.2_380.8						
A 30 2		9.3_76.5 ⊖ (10.5; 13.6_16.3)	5.4_97.5	5.4_97.5	5.4_97.5	5.4_97.5	5.4_97.5				
A 30 3		109.1_400.8	109.1_400.8	109.1_400.8	109.1_400.8	109.1_400.8					
A 35 2		9.3_95.6 ⊖ (13.1_20.4)	5.4_95.6	5.4_95.6	5.4_95.6	5.4_95.6	5.4_95.6				
A 35 3		105.5_393.2	105.5_393.2	105.5_393.2	105.5_393.2	105.5_393.2					
A 41 2		11.7_79.2 ⊖ (13.8_17.8)	5.2_79.2	5.2_79.2	5.2_79.2	5.2_79.2	5.2_79.2	5.2_45.1	5.2_45.1	5.2_45.1	
A 41 3		92.8_376.8	92.8_376.8	92.8_376.8	92.8_376.8	92.8_376.8					
A 50 2		20.9	7.7_20.9	7.7_20.9	7.7_20.9	7.7_20.9	7.7_20.9	7.7_20.9	7.7_20.9	7.7_20.9	
A 50 3		51.7_190.6	24.6_190.6	24.6_190.6	24.6_190.6	24.6_190.6	24.6_190.6	24.6_190.4	24.6_190.4	24.6_190.4	
A 50 4		211.0_778.2	211.0_778.2	211.0_778.2	211.0_778.2	211.0_778.2	211.0_778.2				
A 55 2			13.1_19.2	13.1_19.2	13.1_19.2	13.1_19.2	13.1_19.2	4.9_19.2	4.9_19.2	4.9_19.2	
A 55 3		64.3_194.2	23.8_194.2	23.8_194.2	23.8_194.2	23.8_194.2	23.8_194.2	23.8_123.9	23.8_123.9	23.8_123.9	
A 55 4		208.1_793.0	208.1_793.0	208.1_793.0	208.1_793.0	208.1_793.0	208.1_793.0				
A 60 2			10.3_20.6	10.3_20.6	10.3_20.6	10.3_20.6	10.3_20.6	7.9_20.6	7.9_20.6	7.9_20.6	
A 60 3		65.0_185.8	25.7_185.8	25.7_185.8	25.7_185.8	25.7_185.8	25.7_185.8	25.7_133.3	25.7_133.3	25.7_133.3	
A 60 4		208.7_755.4	208.7_755.4	208.7_755.4	208.7_755.4	208.7_755.4	208.7_755.4				

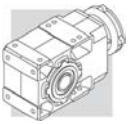

32 – МОМЕНТ ИНЕРЦИИ

В таблицах ниже приведены значения момента инерции J_r [кг м²] на входном валу редуктора. Обозначения, используемые в таблице:



Значения для компактных редукторов (без учета инерции электродвигателя). Для получения значения момента инерции мотор-редуктора в целом следует к приведенному значению прибавить момент инерции соответствующего электродвигателя серии M, приведенный в таблице характеристик электродвигателей.

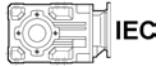

Значения для мотор-редукторов с электродвигателями IEC (без учета инерции электродвигателя).

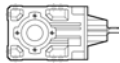



Значения для редукторов.

A 05



	i	$J (\cdot 10^{-4})$ [Кг м ²]			
			P63	P71	P80
A 05 2_5.5	5.5	0.72	0.99	1.01	1.36
A 05 2_6.3	6.3	0.56	0.83	0.86	1.20
A 05 2_7.2	7.2	0.48	0.74	0.77	1.11
A 05 2_8.5	8.5	0.36	0.63	0.65	1.00
A 05 2_9.6	9.6	0.29	0.55	0.58	0.92
A 05 2_10.6	10.6	0.50	0.77	0.80	1.14
A 05 2_12.3	12.3	0.18	0.45	0.48	0.82
A 05 2_13.9	13.9	0.35	0.62	0.65	0.99
A 05 2_16.4	16.4	0.27	0.54	0.57	0.91
A 05 2_18.6	18.6	0.22	0.49	0.51	0.86
A 05 2_21.4	21.4	0.16	0.43	0.46	0.80
A 05 2_23.8	23.8	0.14	0.41	0.43	0.78
A 05 2_25.5	25.5	0.13	0.39	0.42	0.76
A 05 2_28.6	28.6	0.11	0.38	0.40	0.75
A 05 2_32.2	32.2	0.09	0.36	0.39	0.73
A 05 2_35.1	35.1	0.08	0.35	0.37	0.72
A 05 2_40.9	40.9	0.07	0.33	0.36	0.70
A 05 2_45.4	45.4	0.05	0.32	0.35	0.69
A 05 2_51.3	51.3	0.04	0.31	0.34	0.68
A 05 2_58.6	58.6	0.04	0.31	0.33	0.68
A 05 2_65.9	65.9	0.03	0.30	—	—
A 05 2_76.4	76.4	0.02	0.29	—	—
A 05 2_91.6	91.6	0.02	0.28	—	—



A 10



	i	J (• 10 ⁻⁴) [Kr m ²]							
			IEC 						
			P63	P71	P80	P90	P100	P112	
A 10 2_5.5	5.5	1.00	2.5	2.5	3.9	3.8	5.1	5.1	1.8
A 10 2_6.3	6.3	0.80	2.3	2.3	3.7	3.6	4.9	4.9	1.6
A 10 2_7.2	7.2	0.60	2.1	2.1	3.5	3.4	4.7	4.7	1.5
A 10 2_8.5	8.5	0.45	1.9	1.9	3.3	3.1	4.5	4.5	1.4
A 10 2_9.6	9.6	0.30	1.8	1.8	3.2	3.1	4.4	4.4	1.3
A 10 2_10.6	10.6	0.50	2.0	2.0	3.4	3.3	4.6	4.6	1.4
A 10 2_12.3	12.3	0.20	1.7	1.7	3.1	3.0	4.3	4.3	1.1
A 10 2_13.9	13.9	0.30	1.8	1.8	3.2	3.1	4.6	4.6	1.2
A 10 2_16.4	16.4	0.25	1.7	1.7	3.1	3.0	4.3	4.3	1.1
A 10 2_18.6	18.6	0.20	1.7	1.7	3.1	3.0	4.3	4.3	1.0
A 10 2_21.4	21.4	0.15	1.6	1.6	3.0	2.9	4.2	4.2	1.0
A 10 2_23.8	23.8	0.10	1.6	1.6	3.0	2.9	4.2	4.2	1.0
A 10 2_25.5	25.5	0.10	1.6	1.6	3.0	2.9	4.2	4.2	1.0
A 10 2_28.6	28.6	0.10	1.6	1.6	3.0	2.9	4.2	4.2	0.9
A 10 2_32.2	32.2	0.08	1.6	1.6	3.0	2.9	4.2	4.2	0.9
A 10 2_35.1	35.1	0.07	1.6	1.6	3.0	2.9	4.2	4.2	0.9
A 10 2_40.9	40.9	0.06	1.6	1.6	3.0	2.9	4.2	4.2	0.9
A 10 2_45.4	45.4	0.05	1.6	1.6	3.0	2.9	4.2	4.2	0.9
A 10 2_51.3	51.3	0.03	1.5	1.5	2.9	2.8	4.1	4.1	0.9
A 10 2_58.6	58.6	0.03	1.5	1.5	2.9	2.8	4.1	4.1	0.9
A 10 2_65.9	65.9	0.02	1.5	1.5	2.9	2.8	4.1	4.1	0.9
A 10 2_76.4	76.4	0.02	1.5	1.5	2.9	2.8	4.1	4.1	0.9
A 10 2_91.6	91.6	0.01	1.5	1.5	2.9	2.8	4.1	4.1	0.9

A 20

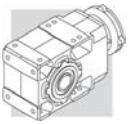
	i	J (• 10 ⁻⁴) [Kr m ²]							
			IEC 						
			P63	P71	P80	P90	P100	P112	
A 20 2_5.4	5.4	2.40	—	—	5.3	5.2	6.5	6.5	4.3
A 20 2_6.5	6.5	1.9	—	—	—	—	—	—	—
A 20 2_7.3	7.3	1.40	2.9	2.9	4.3	4.2	5.5	5.5	3.3
A 20 2_8.4	8.4	1.1	2.6	2.6	4.0	3.9	5.2	5.2	3.0
A 20 2_9.4	9.4	0.90	2.4	2.4	3.8	3.7	5.0	5.0	2.8
A 20 2_10.3	10.3	1.20	—	—	4.1	4.0	5.3	5.3	3.0
A 20 2_12.0	12.0	0.50	2.0	2.0	3.4	3.3	4.6	4.6	2.4
A 20 2_14.1	14.1	0.70	2.2	2.2	3.6	3.5	4.8	4.8	2.6
A 20 2_16.2	16.2	0.55	2.0	2.0	3.4	3.3	4.6	4.6	2.5
A 20 2_18.1	18.1	0.40	1.9	1.9	3.3	3.2	4.5	4.5	2.4
A 20 2_21.2	21.2	0.35	1.8	1.8	3.2	3.1	4.4	4.4	2.3
A 20 2_23.1	23.1	0.30	1.8	1.8	3.2	3.1	4.4	4.4	2.2
A 20 2_26.5	26.5	0.25	1.7	1.7	3.1	3.0	4.3	4.3	2.1
A 20 2_29.2	29.2	0.20	1.7	1.7	3.1	3.0	4.3	4.3	2.1
A 20 2_31.3	31.3	0.20	1.7	1.7	3.1	3.0	4.3	4.3	2.1
A 20 2_35.4	35.4	0.20	1.7	1.7	3.1	3.0	4.3	4.3	2.1
A 20 2_39.6	39.6	0.10	1.6	1.6	3.0	2.9	4.2	4.2	2.0
A 20 2_43.2	43.2	0.10	1.6	1.6	3.0	2.9	4.2	4.2	2.0
A 20 2_48.3	48.3	0.10	1.6	1.6	3.0	2.9	4.2	4.2	2.0
A 20 2_53.7	53.7	0.10	1.6	1.6	3.0	2.9	4.2	4.2	2.0
A 20 2_63.1	63.1	0.10	1.6	1.6	3.0	2.9	4.2	4.2	2.0
A 20 2_71.0	71.0	0.05	1.5	1.5	2.9	2.8	4.1	4.1	2.0
A 20 2_79.9	79.9	0.03	1.5	1.5	2.9	2.8	4.1	4.1	2.0
A 20 2_92.3	92.3	0.02	1.5	1.5	—	—	—	—	2.0
A 20 3_109.2	109.2	0.02	1.5	1.5	—	—	—	—	0.9
A 20 3_120.5	120.5	0.02	1.5	1.5	—	—	—	—	0.9
A 20 3_129.1	129.1	0.02	1.5	1.5	—	—	—	—	0.9
A 20 3_146.1	146.1	0.02	1.5	1.5	—	—	—	—	0.9
A 20 3_163.4	163.4	0.01	1.5	1.5	—	—	—	—	0.9
A 20 3_178.3	178.3	0.01	1.5	1.5	—	—	—	—	0.9
A 20 3_199.2	199.2	0.01	1.5	1.5	—	—	—	—	0.9
A 20 3_221.3	221.3	0.01	1.5	1.5	—	—	—	—	0.9
A 20 3_260.5	260.5	0.01	1.5	1.5	—	—	—	—	0.9
A 20 3_292.8	292.8	0.01	1.5	1.5	—	—	—	—	0.9
A 20 3_329.4	329.4	0.01	1.5	1.5	—	—	—	—	0.9
A 20 3_380.9	380.9	0.01	1.5	1.5	—	—	—	—	0.9





A 30

	i	J (• 10 ⁻⁴) [Kr M ²]							
			 IEC						
			P63	P71	P80	P90	P100	P112	
A 30 2_5.4	5.4	4.50	—	—	7.4	7.3	8.6	8.6	6.9
A 30 2_6.4	6.4	3.4	—	—	6.6	6.6	7.8	7.8	6.0
A 30 2_7.0	7.0	2.90	—	—	5.8	5.8	7.0	7.0	5.2
A 30 2_8.5	8.5	2.2	—	—	5.1	5.1	6.3	6.3	4.6
A 30 2_9.3	9.3	1.60	3.1	3.1	4.5	4.4	5.7	5.7	4.0
A 30 2_10.5	10.5	2.30	—	—	5.2	5.1	6.4	6.4	4.6
A 30 2_11.8	11.8	1.10	2.6	2.6	4.0	3.9	5.2	5.2	3.4
A 30 2_13.6	13.6	1.50	—	—	4.4	4.3	5.6	5.6	3.9
A 30 2_16.3	16.3	1.2	—	—	4.1	4.0	5.3	5.3	3.5
A 30 2_18.0	18.0	0.90	2.4	2.4	3.8	3.7	5.0	5.0	3.2
A 30 2_20.5	20.5	0.70	2.2	2.2	3.6	3.5	4.8	4.8	3.1
A 30 2_22.8	22.8	0.60	2.1	2.1	3.5	3.4	4.7	4.7	3.0
A 30 2_26.5	26.5	0.50	2.0	2.0	3.4	3.3	4.6	4.6	2.9
A 30 2_29.3	29.3	0.40	1.9	1.9	3.3	3.2	4.5	4.5	2.8
A 30 2_33.4	33.4	0.35	1.8	1.8	3.2	3.1	4.4	4.4	2.7
A 30 2_36.6	36.6	0.30	1.8	1.8	3.2	3.1	4.4	4.4	2.7
A 30 2_39.3	39.3	0.25	1.7	1.7	3.1	3.0	4.3	4.3	2.6
A 30 2_43.4	43.4	0.20	1.7	1.7	3.1	3.0	4.3	4.3	2.6
A 30 2_48.3	48.3	0.20	1.7	1.7	3.1	3.0	4.3	4.3	2.6
A 30 2_52.7	52.7	0.20	1.7	1.7	3.1	3.0	4.3	4.3	2.5
A 30 2_59.4	59.4	0.10	1.6	1.6	3.0	2.9	4.2	4.2	2.5
A 30 2_66.0	66.0	0.10	1.6	1.6	3.0	2.9	4.2	4.2	2.5
A 30 2_76.5	76.5	0.10	1.6	1.6	3.0	2.9	4.2	4.2	2.5
A 30 2_86.7	86.7	0.10	1.6	1.6	3.0	2.9	4.2	4.2	2.5
A 30 2_97.5	97.5	0.10	1.6	1.6	3.0	2.9	4.2	4.2	2.4
A 30 3_109.1	109.1	0.10	1.6	1.6	—	—	—	—	0.9
A 30 3_120.5	120.5	0.10	1.6	1.6	—	—	—	—	0.9
A 30 3_137.4	137.4	0.10	1.6	1.6	—	—	—	—	0.9
A 30 3_150.7	150.7	0.10	1.6	1.6	—	—	—	—	0.9
A 30 3_161.4	161.4	0.10	1.6	1.6	—	—	—	—	0.9
A 30 3_178.6	178.6	0.10	1.6	1.6	—	—	—	—	0.9
A 30 3_198.5	198.5	0.10	1.6	1.6	—	—	—	—	0.9
A 30 3_216.6	216.6	0.10	1.6	1.6	—	—	—	—	0.9
A 30 3_244.3	244.3	0.10	1.6	1.6	—	—	—	—	0.9
A 30 3_271.5	271.5	0.10	1.6	1.6	—	—	—	—	0.9
A 30 3_314.6	314.6	0.10	1.6	1.6	—	—	—	—	0.9
A 30 3_356.3	356.3	0.06	1.6	1.6	—	—	—	—	0.9
A 30 3_400.8	400.8	0.04	1.5	1.6	—	—	—	—	0.9





A 35

	i	J (• 10 ⁻⁴) [Kg m ²]								
			 IEC							
			P63	P71	P80	P90	P100	P112	P132	
A 35 2_5.4	5.4	7.3	—	—	10.1	9.9	11.1	11.1	23.8	9.4
A 35 2_6.4	6.4	5.4	—	—	8.1	8.0	9.2	9.2	21.9	7.4
A 35 2_7.0	7.0	4.6	—	—	7.3	7.2	8.4	8.4	21.1	6.6
A 35 2_8.5	8.5	3.3	—	—	6.1	5.9	7.1	7.1	19.8	5.4
A 35 2_9.3	9.3	2.8	3.5	3.5	5.6	5.4	6.6	6.6	19.3	4.9
A 35 2_10.6	10.6	2.1	2.9	2.9	4.9	4.8	6.0	6.0	18.7	4.2
A 35 2_11.8	11.8	1.8	2.5	2.5	4.6	4.4	5.7	5.7	18.3	3.9
A 35 2_13.1	13.1	3.0	—	—	5.7	5.6	6.8	6.8	—	5.0
A 35 2_15.5	15.5	2.2	—	—	5.0	4.9	6.1	6.1	—	4.3
A 35 2_17.0	17.0	2.0	—	—	4.7	4.6	5.8	5.8	—	4.0
A 35 2_20.4	20.4	1.6	—	—	4.3	4.2	5.4	5.4	—	3.6
A 35 2_22.5	22.5	1.3	2.0	2.0	4.1	3.9	5.1	5.1	—	3.4
A 35 2_25.7	25.7	0.97	1.7	1.7	3.7	3.6	4.8	4.8	—	3.0
A 35 2_28.4	28.4	0.86	1.6	1.6	3.6	3.5	4.7	4.7	—	2.9
A 35 2_33.2	33.2	0.69	1.4	1.4	3.5	3.3	4.5	4.5	—	2.8
A 35 2_36.6	36.6	0.58	1.3	1.3	3.3	3.2	4.4	4.4	—	2.6
A 35 2_41.8	41.8	0.48	1.2	1.2	3.2	3.1	4.3	4.3	—	2.5
A 35 2_45.8	45.8	0.42	1.1	1.1	3.2	3.1	4.3	4.3	—	2.5
A 35 2_49.1	49.1	0.38	1.1	1.1	3.1	3.0	4.2	4.2	—	2.4
A 35 2_54.3	54.3	0.33	1.1	1.0	3.1	3.0	4.2	4.2	—	2.4
A 35 2_60.4	60.4	0.29	1.0	1.0	3.0	2.9	4.1	4.1	—	2.3
A 35 2_65.8	65.8	0.25	1.0	1.0	3.0	2.9	4.1	4.1	—	2.3
A 35 2_74.3	74.3	0.21	0.95	0.93	3.0	2.8	4.1	4.1	—	2.3
A 35 2_82.5	82.5	0.18	0.92	0.90	2.9	2.8	4.0	4.0	—	2.2
A 35 2_95.6	95.6	0.15	0.88	0.87	2.9	2.8	4.0	4.0	—	2.2
A 35 3_105.5	105.5	0.11	0.89	0.87	2.9	2.8	4.0	4.0	—	0.80
A 35 3_116.9	116.9	0.11	0.88	0.87	2.9	2.8	4.0	4.0	—	0.79
A 35 3_136.3	136.3	0.10	0.87	0.86	2.9	2.8	4.0	4.0	—	0.78
A 35 3_150.6	150.6	0.09	0.86	0.85	2.9	2.8	4.0	4.0	—	0.77
A 35 3_171.8	171.8	0.08	0.86	0.84	2.9	2.8	4.0	4.0	—	0.77
A 35 3_188.3	188.3	0.08	0.85	0.84	2.9	2.7	4.0	4.0	—	0.76
A 35 3_201.8	201.8	0.08	0.85	0.84	2.9	2.7	4.0	4.0	—	0.76
A 35 3_223.2	223.2	0.08	0.85	0.84	2.9	2.7	4.0	4.0	—	0.76
A 35 3_248.1	248.1	0.07	0.85	0.83	2.9	2.7	4.0	4.0	—	0.76
A 35 3_270.7	270.7	0.07	0.84	0.83	2.9	2.7	4.0	4.0	—	0.75
A 35 3_305.4	305.4	0.07	0.84	0.83	2.9	2.7	4.0	4.0	—	0.75
A 35 3_339.3	339.3	0.07	0.84	0.83	2.9	2.7	4.0	4.0	—	0.75
A 35 3_393.2	393.2	0.07	0.84	0.83	2.9	2.7	3.9	3.9	—	0.75





A 41

	i	J ($\cdot 10^{-4}$) [Kg m ²]								
			 IEC							
			P63	P71	P80	P90	P100	P112	P132	
A 41 2_5.2	5.2	12.8	—	—	15.7	15.6	16.9	16.9	31.7	23.3
A 41 2_7.1	7.1	7.3	—	—	10.2	10.1	11.4	11.4	26.2	17.8
A 41 2_8.3	8.3	5.9	—	—	8.8	8.7	10.0	10.0	24.8	16.4
A 41 2_9.2	9.2	4.5	—	—	7.4	7.3	8.6	8.6	23.4	15.0
A 41 2_10.1	10.1	5.9	—	—	8.8	8.7	10.0	10.0	24.8	16.4
A 41 2_11.7	11.7	2.9	4.4	4.4	5.8	5.7	7.0	7.0	21.8	13.4
A 41 2_13.8	13.8	3.6	—	—	6.5	6.4	7.7	7.7	22.5	14.1
A 41 2_16.1	16.1	2.9	—	—	5.8	5.7	7.0	7.0	21.8	12.7
A 41 2_17.8	17.8	2.2	—	—	5.1	5.0	6.3	6.3	21.1	11.4
A 41 2_22.7	22.7	1.5	3.0	3.0	4.4	4.3	5.6	5.6	20.4	10.7
A 41 2_28.3	28.3	1.1	2.6	2.6	4.0	3.9	5.2	5.2	—	10.2
A 41 2_35.9	35.9	1.7	3.2	3.2	4.6	4.5	5.8	5.8	—	9.8
A 41 2_45.1	45.1	1.5	3.0	3.0	4.4	4.3	5.6	5.6	—	9.6
A 41 2_48.3	48.3	1.4	2.9	2.9	4.3	4.2	5.5	5.5	—	9.5
A 41 2_53.1	53.1	1.4	2.9	2.9	4.3	4.2	5.5	5.5	—	9.5
A 41 2_58.8	58.8	1.3	2.8	2.8	4.2	4.1	5.4	5.4	—	9.4
A 41 2_64.2	64.2	1.3	2.8	2.8	4.2	4.1	5.4	5.4	—	9.4
A 41 2_71.3	71.3	1.2	2.7	2.7	4.1	4.0	5.3	5.3	—	9.3
A 41 2_79.2	79.2	1.2	2.7	2.7	4.1	4.0	5.3	5.3	—	9.3
A 41 3_92.8	92.1	1.1	2.6	2.6	4.0	3.9	5.2	5.2	—	9.2
A 41 3_115.9	115.9	0.2	1.7	1.7	2.9	3.0	4.3	—	—	2.1
A 41 3_146.9	146.9	0.1	1.6	1.6	2.8	2.9	4.2	—	—	2.1
A 41 3_184.4	184.4	0.1	1.6	1.6	2.8	2.9	4.2	—	—	2.1
A 41 3_197.5	197.5	0.10	1.6	1.6	2.8	2.9	4.2	4.2	—	2.0
A 41 3_217.4	217.4	0.1	1.6	1.6	2.8	2.9	4.2	—	—	2.0
A 41 3_240.6	240.6	0.10	1.6	1.6	2.8	2.9	4.2	4.2	—	2.0
A 41 3_262.5	262.5	0.1	1.6	1.6	2.8	2.9	4.2	—	—	2.0
A 41 3_291.7	291.7	0.10	1.6	1.6	2.8	2.9	4.2	4.2	—	2.0
A 41 3_324.2	324.2	0.1	1.6	1.6	2.8	2.9	4.2	—	—	2.0
A 41 3_376.8	376.8	0.1	1.6	1.6	2.8	2.9	4.2	—	—	2.0





A 50

	i	J (• 10 ⁻⁴) [Кг м ²]										
			 IEC 									
			P63	P71	P80	P90	P100	P112	P132	P160	P180	
A 50 2_7.7	7.7	15.0	—	—	17.9	17.8	19.10	19.10	34.0	93	91	24.1
A 50 2_9.7	9.7	10.2	—	—	13.10	13.0	14.3	14.3	29.1	89	86	19.3
A 50 2_13.1	13.1	6.3	—	—	9.2	9.1	10.3	10.3	25.2	85	82	15.3
A 50 2_16.6	16.6	4.2	—	—	7.0	7.0	8.2	8.2	23.1	82	80	13.2
A 50 2_20.9	20.9	2.8	4.2	4.2	5.7	5.6	6.9	6.9	21.7	81	79	11.9
A 50 3_24.0	24.0	6.0	—	—	8.9	8.8	10.1	10.1	24.9	84	82	15.0
A 50 3_26.4	26.4	5.8	—	—	8.7	8.6	9.9	9.9	24.7	84	82	14.8
A 50 3_32.4	32.4	4.0	—	—	6.8	6.8	8.1	8.1	22.9	82	80	13.0
A 50 3_35.6	35.6	3.9	—	—	6.7	6.7	8.0	8.0	22.8	82	80	12.9
A 50 3_40.9	40.9	2.7	—	—	5.6	5.5	6.8	6.8	21.6	81	79	11.8
A 50 3_45.0	45.0	2.6	—	—	5.5	5.4	6.7	6.7	21.5	81	79	11.7
A 50 3_51.7	51.7	1.9	3.4	3.4	4.7	4.7	6.0	6.0	20.8	80	78	11.0
A 50 3_56.8	56.8	1.9	3.3	3.3	4.7	4.6	5.9	5.9	20.8	80	78	10.9
A 50 3_63.9	63.9	1.4	2.9	2.8	4.2	4.2	5.5	5.5	20.3	80	77	10.5
A 50 3_70.2	70.2	1.4	2.8	2.8	4.2	4.1	5.4	5.4	20.3	80	77	10.4
A 50 3_81.5	81.5	0.9	2.4	2.4	3.8	3.7	5.0	5.0	19.8	79	77	10.0
A 50 3_89.5	89.5	0.9	2.4	2.4	3.7	3.7	5.0	5.0	19.8	79	77	10.0
A 50 3_99.5	99.5	0.6	2.1	2.1	3.5	3.4	4.7	4.7	19.5	79	77	9.7
A 50 3_109.4	109.4	0.6	2.1	2.1	3.5	3.4	4.7	4.7	19.5	79	77	9.7
A 50 3_118.0	118.0	0.5	2.0	2.0	3.4	3.3	4.6	4.6	—	—	—	9.6
A 50 3_129.7	129.7	0.5	2.0	2.0	3.4	3.3	4.6	4.6	—	—	—	9.6
A 50 3_140.6	140.6	0.4	1.8	1.8	3.2	3.2	4.4	4.4	—	—	—	9.4
A 50 3_154.6	154.6	0.4	1.8	1.8	3.2	3.2	4.4	4.4	—	—	—	9.4
A 50 3_173.4	173.4	0.3	1.7	1.7	3.1	3.0	4.3	4.3	—	—	—	9.3
A 50 3_190.6	190.6	0.2	1.7	1.7	3.1	3.0	4.3	4.3	—	—	—	9.3

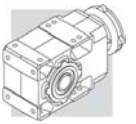
Для получения сведений о моменте инерции редукторов с 4 ступенями редукции необходимо обратиться в отдел технической поддержки компании.





A 55

	i	J (• 10 ⁻⁴) [Kr M ²]											
			 IEC										
			P63	P71	P80	P90	P100	P112	P132	P160	P180		
A 55 2_4.9	4.9	60.8	—	—	—	—	—	—	—	77.0	123.0	120.3	69.8
A 55 2_6.4	6.4	40.5	—	—	—	—	—	—	—	56.7	102.7	100.0	49.5
A 55 2_8.5	8.5	25.7	—	—	—	—	—	—	—	41.9	87.9	85.2	34.7
A 55 2_10.4	10.4	18.7	—	—	—	—	—	—	—	34.9	80.8	78.2	27.7
A 55 2_13.1	13.1	12.1	—	—	14.1	14.0	16.7	16.7	28.3	28.3	74.2	71.6	21.1
A 55 2_15.7	15.7	8.9	—	—	11.1	10.9	13.7	13.7	25.1	25.1	71.0	68.4	17.9
A 55 2_19.2	19.2	6.2	—	—	8.6	8.5	11.3	11.3	22.5	22.5	68.4	65.8	15.2
A 55 3_23.8	23.8	10.9	—	—	13.4	13.3	16.0	16.0	27.1	27.1	73.1	70.4	19.9
A 55 3_29.9	29.9	7.9	—	—	10.4	10.3	13.0	13.0	24.1	24.1	70.1	67.4	16.9
A 55 3_40.3	40.3	5.3	—	—	7.8	7.6	10.4	10.4	21.5	21.5	67.5	64.8	14.3
A 55 3_51.0	51.0	3.6	—	—	6.0	5.9	8.6	8.6	19.8	19.8	65.8	63.1	12.6
A 55 3_64.3	64.3	2.6	3.1	3.0	5.1	5.0	7.7	7.7	18.9	18.9	64.8	62.2	11.6
A 55 3_79.5	79.5	2.0	2.4	2.4	4.5	4.4	7.1	7.1	18.2	18.2	64.2	61.5	11.0
A 55 3_101.4	101.4	1.3	1.8	1.8	3.8	3.7	6.5	6.5	17.5	17.5	63.5	60.8	10.3
A 55 3_123.9	123.9	1.0	1.5	1.5	3.6	3.4	6.2	6.2	17.2	17.2	63.2	60.5	10.0
A 55 3_132.7	132.7	0.71	1.4	1.4	3.5	3.3	6.1	6.1	—	—	—	—	9.5
A 55 3_146.8	146.8	0.66	1.4	1.4	3.4	3.3	6.0	6.0	—	—	—	—	9.4
A 55 3_160.4	160.4	0.58	1.3	1.3	3.3	3.2	6.0	6.0	—	—	—	—	9.4
A 55 3_175.0	175.0	0.50	1.2	1.2	3.3	3.1	5.9	5.9	—	—	—	—	9.3
A 55 3_194.2	194.2	0.43	1.2	1.2	3.2	3.1	5.8	5.8	—	—	—	—	9.2





A 60

	i	J (• 10 ⁻⁴) [Кг м ²]											
			 IEC 										
			P63	P71	P80	P90	P100	P112	P132	P160	P180		
A 60 2_7.9	7.9	36.0	—	—	—	—	—	—	—	54.0	114	112	57.0
A 60 2_10.3	10.3	22.6	—	—	25.4	25.4	26.7	26.7	41.0	101	99	99	44.0
A 60 2_12.7	12.7	16.1	—	—	18.9	18.8	20.1	20.1	35.0	94	92	92	37.0
A 60 2_16.7	16.7	9.4	—	—	12.2	12.2	13.5	13.5	28.3	88	85	85	30.0
A 60 2_20.6	20.6	6.7	—	—	9.6	9.5	10.8	10.8	25.6	85	83	83	27.7
A 60 3_25.7	25.7	14.1	—	—	16.9	16.9	18.1	18.1	33.0	92	90	90	35.0
A 60 3_27.9	27.9	13.8	—	—	16.7	16.6	17.9	17.9	33.0	92	90	90	35.0
A 60 3_31.7	31.7	10.4	—	—	13.2	13.2	14.5	14.5	29.3	89	86	86	31.0
A 60 3_34.3	34.3	10.3	—	—	13.1	13.1	14.4	14.4	29.2	89	86	86	31.0
A 60 3_41.7	41.7	6.1	—	—	9.0	8.9	10.2	10.2	25.1	84	82	82	27.1
A 60 3_45.2	45.2	6.1	—	—	8.9	8.9	10.1	10.1	25.0	84	82	82	27.0
A 60 3_51.3	51.3	5.0	—	—	7.4	7.4	8.7	8.7	23.5	83	81	81	25.6
A 60 3_55.6	55.6	4.5	—	—	7.4	7.3	8.6	8.6	23.4	83	81	81	25.5
A 60 3_65.0	65.0	3.2	—	—	6.1	6.0	7.3	7.3	22.1	82	79	79	24.2
A 60 3_70.4	70.4	3.2	—	—	6.1	6.0	7.3	7.3	22.1	81	79	79	24.2
A 60 3_79.7	79.7	2.1	—	—	5.0	4.9	6.2	6.2	21.0	80	78	78	23.1
A 60 3_86.4	86.4	2.1	—	—	5.0	4.9	6.2	6.2	21.0	80	78	78	23.1
A 60 3_99.5	99.5	2.0	—	—	4.3	4.3	5.6	5.6	20.4	80	78	78	22.5
A 60 3_107.8	107.8	1.5	—	—	4.3	4.3	5.6	5.6	20.4	80	78	78	22.4
A 60 3_123.0	123.0	1.1	—	—	4.0	3.9	5.2	5.2	20.0	79	77	77	22.1
A 60 3_133.3	133.3	1.1	—	—	3.9	3.9	5.2	5.2	20.0	79	77	77	22.0
A 60 3_144.0	144.0	0.8	—	—	3.7	3.6	5.0	5.0	—	—	—	—	21.8
A 60 3_156.0	156.0	0.8	—	—	3.7	3.6	5.0	5.0	—	—	—	—	21.8
A 60 3_171.5	171.5	0.6	—	—	3.5	3.4	4.7	4.7	—	—	—	—	21.6
A 60 3_185.8	185.8	0.6	—	—	3.5	3.4	4.7	4.7	—	—	—	—	21.6

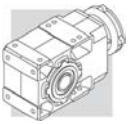
Для получения сведений о моменте инерции редукторов с 4 ступенями редукции необходимо обратиться в отдел технической поддержки компании.





A 70

	i	J (• 10 ⁻⁴) [Кг м ²]											
			IEC										
		P80	P90	P100	P112	P132	P160	P180	P200	P225	P250		
A 70 3_9.4	9.4	—	—	—	—	—	—	187	185	194	—	—	150
A 70 3_10.2	10.2	—	—	—	—	—	—	183	180	190	—	—	146
A 70 3_12.1	12.1	—	—	—	—	—	—	150	148	157	—	—	113
A 70 3_13.1	13.1	—	—	—	—	—	—	147	145	154	—	—	111
A 70 3_15.4	15.4	45.0	—	—	—	—	64.0	124	121	161	—	—	87
A 70 3_16.7	16.7	44.0	—	—	—	—	63.0	122	120	129	—	—	85
A 70 3_19.7	19.7	30.0	—	—	—	—	49.0	109	107	—	—	—	72
A 70 3_21.3	21.3	29.0	—	—	—	—	48.0	108	106	—	—	—	71
A 70 3_23.5	23.5	—	—	—	—	—	—	116	114	—	—	—	79
A 70 3_27.8	27.8	—	—	—	—	—	—	118	116	125	—	—	81
A 70 3_30.1	30.1	—	—	—	—	—	—	117	115	124	—	—	81
A 70 3_35.4	35.4	25.7	—	—	—	—	45.0	104	102	111	—	—	67
A 70 3_38.4	38.4	25.4	—	—	—	—	44.0	104	101	111	—	—	67
A 70 3_45.2	45.2	18.3	—	—	—	—	37.0	97	94	—	—	—	59
A 70 3_49.0	49.0	18.2	—	—	—	—	37.0	96	94	—	—	—	59
A 70 3_53.2	53.2	15.0	—	—	—	—	34.0	93	91	—	—	—	56
A 70 3_57.7	57.7	15.0	—	—	—	—	34.0	93	91	—	—	—	56
A 70 3_66.9	66.9	9.7	12.1	12.0	13.3	13.3	28.6	88	86	—	—	—	51
A 70 3_72.5	72.5	9.6	12.0	12.0	13.2	13.2	28.4	88	86	—	—	—	51
A 70 3_79.3	79.3	6.8	9.4	9.3	10.6	10.6	25.7	85	83	—	—	—	48
A 70 3_85.9	85.9	6.7	9.3	9.3	10.5	10.5	25.6	85	83	—	—	—	48
A 70 3_96.2	96.2	5.4	8.2	8.2	9.4	9.4	24.4	84	82	—	—	—	47
A 70 3_104.2	104.2	5.4	8.2	8.1	9.4	9.4	24.3	84	81	—	—	—	47
A 70 3_120.6	120.6	3.4	6.2	6.2	7.5	7.5	22.3	82	79	—	—	—	45
A 70 3_130.7	130.7	3.4	6.2	6.2	7.4	7.4	22.3	82	79	—	—	—	45
A 70 3_141.9	141.9	2.4	5.3	5.2	6.5	6.5	21.3	81	78	—	—	—	44
A 70 3_153.7	153.7	2.4	5.2	5.2	6.5	6.5	21.3	81	78	—	—	—	44

Для получения сведений о моменте инерции редукторов с 4 ступенями редукции необходимо обратиться в отдел технической поддержки компании.





A 80

	i	J (• 10 ⁻⁴) [Кг м ²]											
			 IEC										
			P80	P90	P100	P112	P132	P160	P180	P200	P225		
A 80 3_9.8	9.8	—	—	—	—	—	—	—	—	320	333	611	286
A 80 3_10.7	10.7	—	—	—	—	—	—	—	—	309	323	601	276
A 80 3_12.3	12.3	—	—	—	—	—	—	—	239	239	253	531	205
A 80 3_13.3	13.3	—	—	—	—	—	—	—	232	233	246	524	199
A 80 3_15.5	15.5	—	—	—	—	—	—	—	187	185	194	478	150
A 80 3_16.7	16.7	—	—	—	—	—	—	—	183	180	190	474	150
A 80 3_19.3	19.3	69.0	—	—	—	—	—	88.0	147	145	154	440	111
A 80 3_20.9	20.9	66.0	—	—	—	—	—	85.0	145	142	152	437	108
A 80 3_22.6	22.6	—	—	—	—	—	—	—	—	205	219	496	171
A 80 3_24.5	24.5	—	—	—	—	—	—	—	—	203	217	494	169
A 80 3_28.2	28.2	—	—	—	—	—	—	—	165	166	179	457	132
A 80 3_30.6	30.6	—	—	—	—	—	—	—	164	164	178	456	130
A 80 3_35.5	35.5	—	—	—	—	—	—	—	140	138	147	432	104
A 80 3_38.5	38.5	—	—	—	—	—	—	—	140	137	147	431	103
A 80 3_44.5	44.5	39.0	—	—	—	—	—	58.0	118	115	125	410	81
A 80 3_48.2	48.2	39.0	—	—	—	—	—	58.0	117	115	124	410	90
A 80 3_55.2	55.2	29.3	—	—	—	—	—	48.0	108	105	136	399	70
A 80 3_59.8	59.8	29.0	—	—	—	—	—	48.0	107	105	136	399	70
A 80 3_66.8	66.8	22.2	—	—	—	—	—	41.0	101	98	128	391	63
A 80 3_72.4	72.4	22.0	—	—	—	—	—	41.0	100	98	128	391	63
A 80 3_82.3	82.3	15.0	17.2	17.1	18.4	18.4	34.0	94	91	91	120	384	56
A 80 3_89.2	89.2	15.0	17.1	17.0	18.3	18.3	34.0	93	91	91	120	386	56
A 80 3_96.0	96.0	14.0	16.1	16.1	17.3	17.3	32.0	92	90	90	119	382	55
A 80 3_104.0	104.0	13.4	16.0	16.0	17.2	17.2	32.0	92	89	89	119	382	55
A 80 3_116.0	116.0	9.1	12.0	11.8	13.1	13.1	28.0	87	85	85	114	378	50
A 80 3_125.6	125.6	9.1	11.8	11.8	13.1	13.1	28.0	87	85	85	—	—	50
A 80 3_144.7	144.7	5.4	8.3	8.2	10.0	10.0	24.4	84	82	82	—	—	47
A 80 3_156.8	156.8	—	3.0	2.9	4.2	4.2	19.1	78	76	76	—	—	41

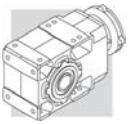
Для получения сведений о моменте инерции редукторов с 4 ступенями редукции необходимо обратиться в отдел технической поддержки компании.



A 90

	i	J (• 10 ⁻⁴) [Kg m ²]											
			 IEC										
		P80	P90	P100	P112	P132	P160	P180	P200	P225	P250		
A 90 3_9.7	9.7	—	—	—	—	—	—	—	597	611	889	518.0	898
A 90 3_10.5	10.5	—	—	—	—	—	—	—	575	589	867	496.0	876
A 90 3_12.6	12.6	—	—	—	—	—	—	—	402	416	693	323.0	703
A 90 3_13.7	13.7	—	—	—	—	—	—	—	389	403	681	310.0	690
A 90 3_15.6	15.6	—	—	—	—	—	—	—	306	319	597	227.0	607
A 90 3_16.9	16.9	—	—	—	—	—	—	—	297	311	589	218.0	598
A 90 3_19.4	19.4	149.0	—	—	—	—	—	236	234	243	527	159.0	530
A 90 3_21.0	21.0	143.0	—	—	—	—	—	231	228	238	522	153.0	524
A 90 3_22.3	22.3	—	—	—	—	—	—	—	326	340	618	247.0	627
A 90 3_24.1	24.1	—	—	—	—	—	—	—	322	336	614	243.0	623
A 90 3_29.1	29.1	—	—	—	—	—	—	—	243	257	535	164.0	544
A 90 3_31.5	31.5	—	—	—	—	—	—	—	241	254	532	162.0	542
A 90 3_35.8	35.8	—	—	—	—	—	—	—	201	215	493	122.0	502
A 90 3_38.8	38.8	—	—	—	—	—	—	—	200	213	491	121.0	500
A 90 3_44.6	44.6	81.0	—	—	—	—	—	169	166	176	460	91.0	462
A 90 3_48.3	48.3	80.0	—	—	—	—	—	168	165	175	459	90.0	461
A 90 3_55.0	55.0	66.0	—	—	—	—	85.0	144	142	151	437	68.0	438
A 90 3_59.6	59.6	66.0	—	—	—	—	84.0	144	141	151	436	68.0	437
A 90 3_68.8	68.8	48.0	—	—	—	—	67.0	126	124	154	418	49.0	416
A 90 3_74.5	74.5	47.0	—	—	—	—	66.0	126	123	154	417	49.0	416
A 90 3_80.4	80.4	43.0	—	—	—	—	62.0	121	119	149	412	43.0	412
A 90 3_87.1	87.1	43.0	—	—	—	—	62.0	121	119	148	412	43.0	412
A 90 3_98.6	98.6	28.0	30.0	30.0	32.0	32.0	47.0	106	104	134	397	28.1	399
A 90 3_106.8	106.8	28.0	30.0	30.0	31.0	31.0	47.0	106	104	133	397	28.0	399
A 90 3_116.9	116.9	23.0	25.2	25.1	26.4	26.4	41	101	99	128	391	22.6	394
A 90 3_126.7	126.7	22.4	25.0	25.0	26.2	26.2	41	101	98	128	391	22.4	394
A 90 3_139.4	139.4	15.0	17.3	17.2	19.0	19.0	33	93	91	—	—	—	386
A 90 3_151.0	151.0	—	3.0	3.0	4.3	4.3	19.2	79	76	—	—	—	372

Для получения сведений о моменте инерции редукторов с 4 ступенями редукции необходимо обратиться в отдел технической поддержки компании.



33 – ТОЧНЫЕ ЗНАЧЕНИЯ ПЕРЕДАТОЧНЫХ ЧИСЕЛ

i_N	A 05	A 10	A 20	A 30	A 35	A 41	A 50	A 55	A60	A 70	A 80	A90
5.0								4.94505				
5.6	5.46559	5.46559	5.35117	5.41311	5.41311	5.24476						
6.3	6.33484	6.33484	6.53846	6.41026	6.41026			6.41026				
7.1	7.21154	7.21154	7.28745	7.02341	7.02341	7.12251						
8.0	8.51648	8.51648	8.37104	8.46154	8.46154	8.33333	7.73684	8.46154	7.86420			
9.0	9.61538	9.61538	9.37500	9.31174	9.31174	9.19732				9.43946		9.67545
10.0	10.55639	10.55639	10.33540	10.45503	10.63348	10.12987	9.73401	10.35503	10.31579	10.22609	9.83278	10.48174
11.2				11.77885	11.77885	11.74089				12.08027	10.65217	12.64214
12.5	12.30769	12.30769	11.96581		13.06878		13.10700	13.07692	12.70370	13.08696	12.27130	13.69565
14.0	13.92857	13.92857	14.07519	13.56522	15.47619	13.75661				15.40468	13.29391	15.57512
16.0	16.44898	16.44898	16.16807	16.34286	16.95652	16.09524	16.57005	15.68047	16.73663	16.68841	15.45151	16.87304
18.0	18.57143	18.57143	18.10714	17.98496		17.76398					19.33779	19.38462
20.0	21.35714	21.35714	21.22449	20.53782	20.42857		20.91813	19.23077	20.59420	19.66555	20.94928	21.00000
22.4	23.77143	23.77143	23.11111	22.75000	22.48120	22.67669				21.30435	22.61538	22.25354
25.0	25.46939	25.46939	26.46429	26.53061	25.67227		24.04795	23.79021	25.71012	23.52000	24.5000	24.10800
28.0	28.57143	28.57143	29.21905	29.30159	28.43750	28.32143	26.43733		27.85263	27.78462	28.22400	29.07692
31.5	32.19048	32.19048	31.30612	33.42857	33.16327		32.38095	29.93134	31.66154	30.10000	30.57600	31.5000
35.5	35.11688	35.11688	35.42857	36.64762	36.62698	35.90476	35.59829		34.30000	35.43077	35.53846	35.82277
40.0	40.85714	40.85714	39.61905	32.26531	41.78571	45.06667	40.93645	40.30303	41.71282	38.38333	38.50000	38.80800
45.0	45.39683	45.39683	43.22078	43.42857	45.80952	48.28571	45.00386		45.18889	45.23077	44.47692	44.58462
50.0	51.25714	51.25714	48.28571	48.28571	49.08163	53.14286	51.67843	50.95166	51.32709	49.00000	48.18333	48.30000
56.0	58.60317	58.60317	53.65079	52.67532	54.28571	58.80952	56.81314		55.60435	53.23314	55.18154	55.03077
63.0	65.92857	65.92857	63.14286	59.42857	60.35714	64.15584	63.89011	64.32168	64.98947	66.94154	66.80237	59.61667
71.0			70.98413	66.03175	65.84416	71.31429	70.23817		70.40526	72.52000	72.36923	68.75077
80.0	76.40816	76.40816	79.85714	76.51429	74.28571	79.23810	81.45055	79.52098	79.71923	79.32781	82.32000	80.37160
90.0	91.61905	91.61905	92.32653	86.66667	82.53968	92.76828	89.54339		86.36250	85.93846	89.18000	87.06923
100.0				97.50000	95.64286		99.53407	101.37762	99.50769	96.21818	104.03077	98.60308
112.2			109.16518	109.07029	105.54155	115.86039	109.42367	123.88531	107.80000	104.23636	115.95524	116.90414
125.0			120.52857	120.46208	116.90972		129.67046	132.73427	123.02769	120.61538	125.61818	126.64615
140.0			146.14286	137.42857	136.33787	146.88312	140.61938	146.80796	144.04260	141.86014	144.73846	139.39301
160.0			163.42857	161.42404	150.57760		154.59118	160.43706	171.46573	169.75499	156.80000	166.12694
180.0			178.28571	178.53968	171.78571	184.36364	173.36264	175.02225	185.75455	183.90123	171.29752	179.97085
200.0			199.17857	198.50794	201.78005	197.53247	190.58777	194.19860	208.73017		214.73193	209.01044
225.0			221.30952	216.55411	223.17460	217.40260	231.98700	208.05260	226.12435	220.25418	232.62626	226.42797
250.0			260.46429	244.31746	248.134492	240.58442	260.88462		264.29053	238.60870		
280.0			292.80952	271.46384	270.69264	291.74026	286.80584	262.64685	286.31474	292.01619	277.28428	281.43590
315.0			329.41071	314.55873	305.39683	324.15584	332.58974		324.19154	316.35088	300.39130	304.88889
355.0				356.29630	339.32981	376.83117	365.63552	324.71066	351.20750	369.38462	353.96864	355.79521
400.0			380.84694	400.83333	393.19841		406.43077		404.66462	400.16667	383.46603	385.44482
450.0							446.81331	413.95862	438.38667	475.76068	442.07937	449.15802
500.0							481.63314	505.86503	500.31262	515.40741	478.91932	486.58785
560.0							574.19580	541.99825	585.77235	595.03590	560.45035	555.29467
630.0							631.24731	655.11801	634.58769	644.62222	607.15455	601.56923
710.0							707.89744	714.67419	697.29399	705.13609	703.46182	707.91953
800.0							778.23340	792.97762	755.40182	855.27273	829.52598	766.91282
900.0										926.54545	898.65315	865.09065
1000.0										1072.13675	1001.43166	1025.15940
1125.0										1161.48148	1084.88430	1110.58935
1250.0										1242.33846	1236.85594	1222.17967
1400.0										1345.86667	1339.92727	1324.02797
1600.0										1583.07692	1557.66545	1506.76450
1800.0										1715.00000		1632.32821



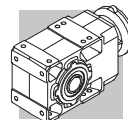

34 – РАЗМЕРЫ

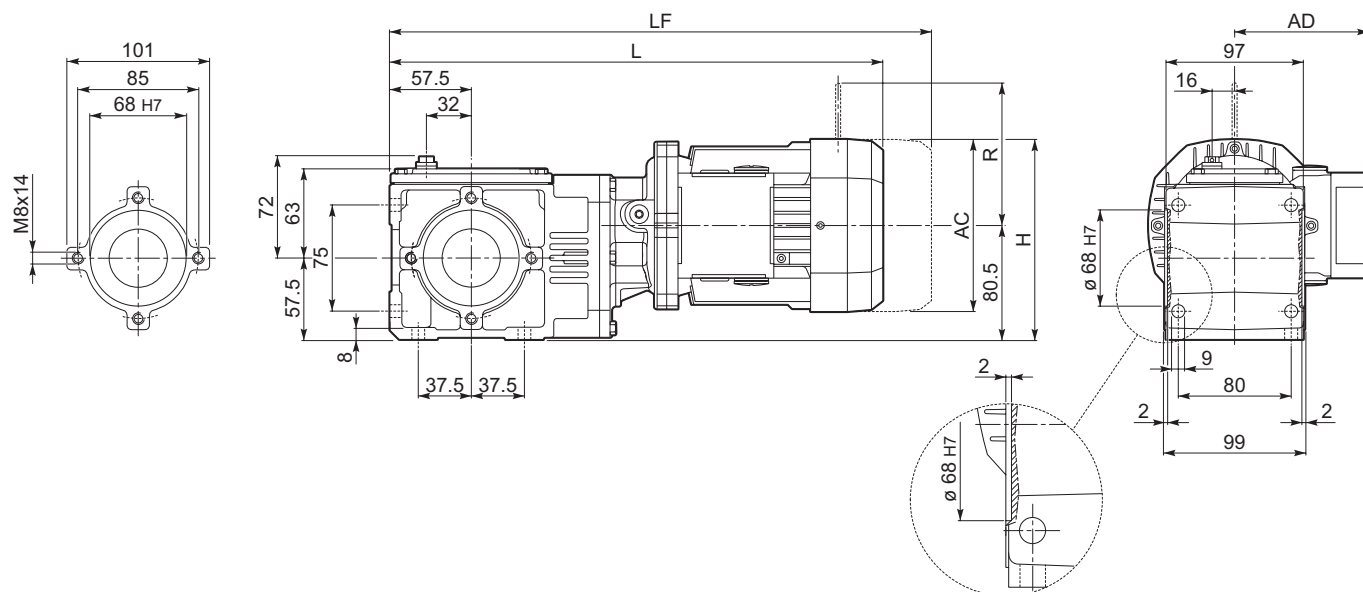

	AC	H	L	AD	Kg	M_FD M_FA		M_FD		M_FA	
						LF	Kg	R	AD	R	AD
A 05 2 S05 M05	121	141	360.5	95	7.5	426.5	9	96	119	116	95
A 05 2 S1 M1S	138	149.5	365.5	108	10.5	428.5	13	103	132	124	108
A 05 2 S1 M1L	138	149.5	389.5	108	11.5	450.5	14	103	132	124	108
A 05 2 S2 M2S	156	158.5	418.5	119	15.5	488.5	19	129	143	134	119

A 05...P(IEC)

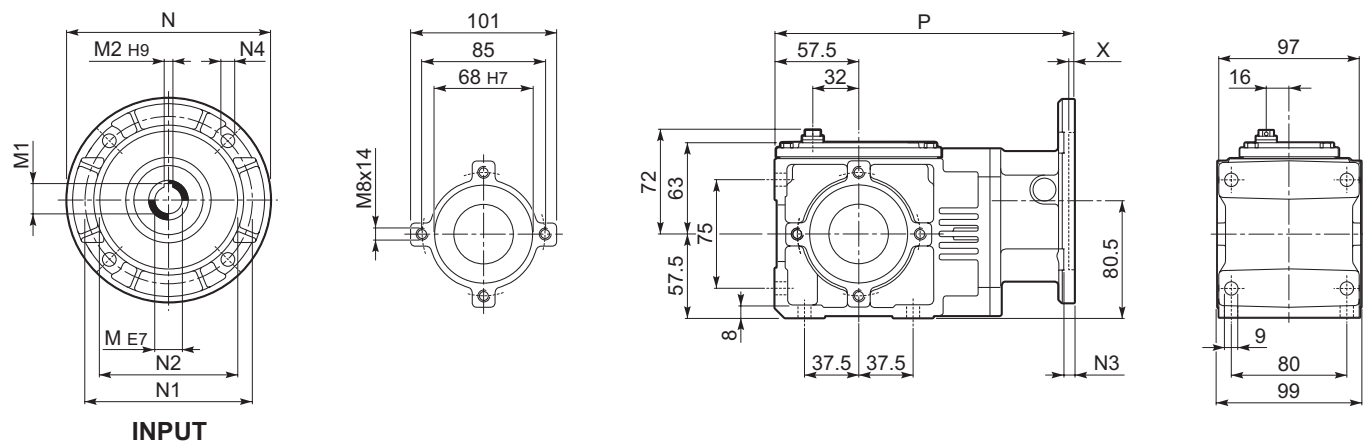

	M	M1	M2	N	N1	N2	N3	N4	X	P	Kg
A 05 2 P71	14	16.3	5	160	130	110	7	9.5	4	213	5
A 05 2 P80	19	20.8	6	200	165	130	7	11.5	4	223	5.5

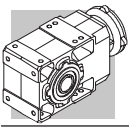

A 05...SK / SC

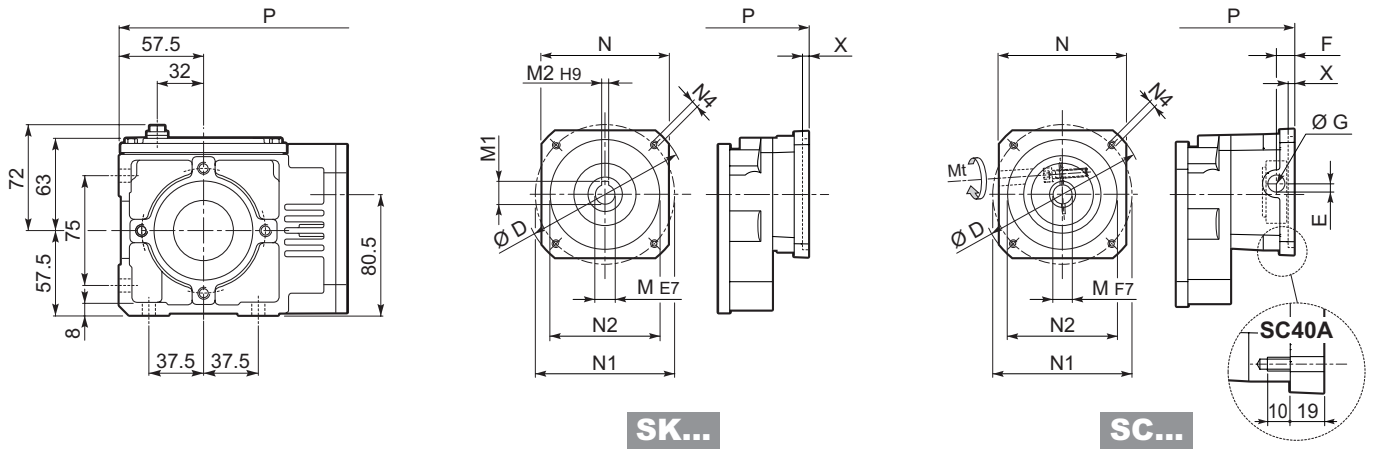

SK...

SC...

		D	M	M1	M2	N	N1	N2	N4	X	P	
A 05 2	SK40A	74	9	10.4	3	55	63	40	M5x10	3	207.5	5
A 05 2	SK60A	102	11	12.8	4	82	75	60	M5x10	3.5	206	5
A 05 2	SK60B	102	14	16.3	5	82	75	60	M5x10	4	213	5
A 05 2	SK80A	115	14	16.3	5	90	100	80	M6x12	4	213	5

			Mt	D	E	F	G	M	N	N1	N2	N4	X	P	
A 05 2	SC40A	M5	15 Nm	74	10.5	9.5	12.5	9	55	63	40	M5x10	3	226.5	6
A 05 2	SC60A	M6	15 Nm	102	7	12.5	12.5	11	82	75	60	M5x10	4	233	6
A 05 2	SC60B	M6	15 Nm	102	7	12.5	12.5	14	82	75	60	M5x10	4	233	6
A 05 2	SC80A	M6	15 Nm	115	6	12.5	12.5	14	90	100	80	M6x12	4	233	6

A 05...F...

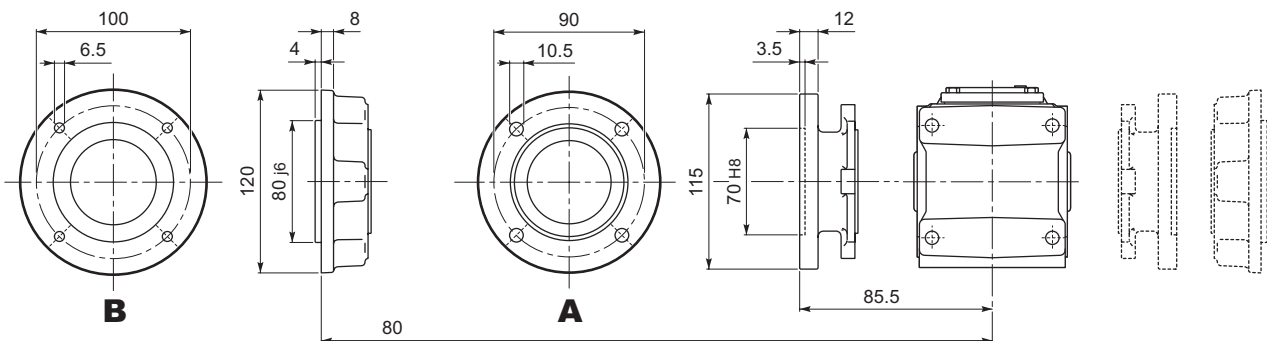

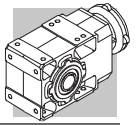

A 05...UH

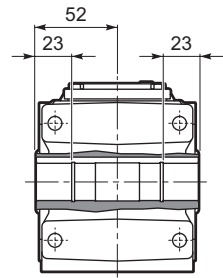
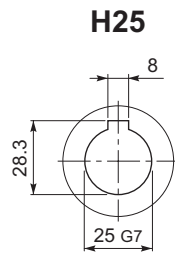



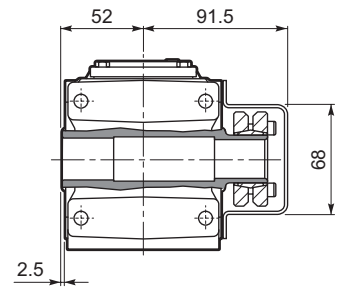
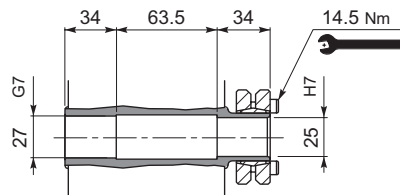

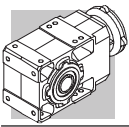
A 05...US



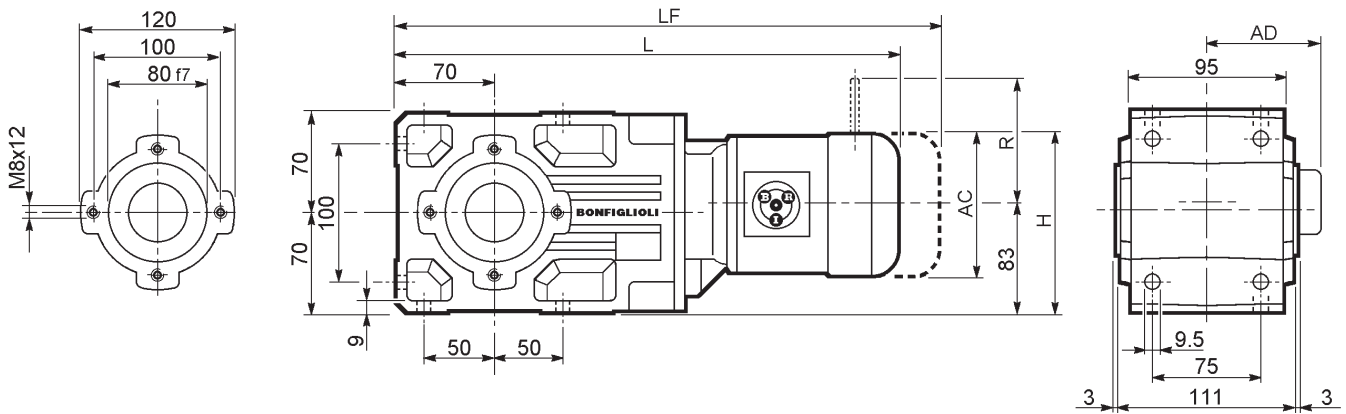

A 10...M



  	AC	H	L	AD	Kg	M_FD M_FA		M_FD		M_FA	
						LF	Kg	R	AD	R	AD
A 10 2 S05 M05	121	143.5	408.5	95	12	474.5	14	96	119	116	95
A 10 2 S1 M1S	138	152	413.5	108	13	476.5	16	103	132	124	108
A 10 2 S1 M1L	138	152	437.5	108	14	498.5	17	103	132	124	108
A 10 2 S2 M2S	156	161	466.5	119	18	536.5	22	129	143	134	119
A 10 2 S3 M3S	195	180.5	509.5	142	23	605.5	30	160	155	160	142
A 10 2 S3 M3L	195	180.5	541.5	142	30	632.5	37	160	155	160	142

A 10...P(IEC)

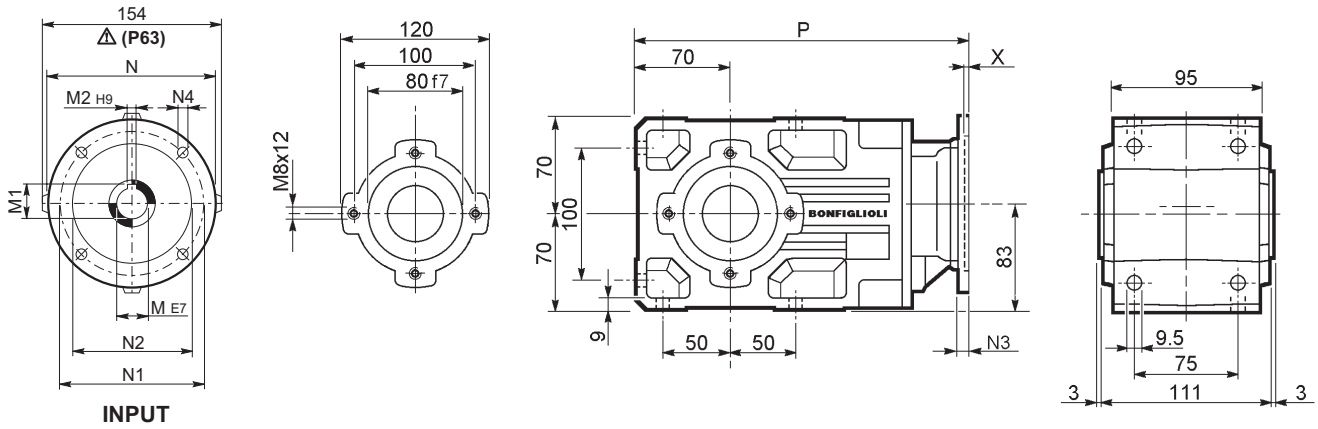
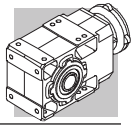

INPUT

		M	M1	M2	N	N1	N2	N3	N4	X	P	Kg		
		A 10 2	P63	11	12.8	4	140	115	95	—	M8x10	4	282.5	8
		A 10 2	P71	14	16.3	5	160	130	110	—	M8x10	4.5	282.5	9
		A 10 2	P80	19	21.8	6	200	165	130	—	M10x12	4	302	9
		A 10 2	P90	24	27.3	8	200	165	130	—	M10x12	4	302	9
		A 10 2	P100	28	31.3	8	250	215	180	—	M12x16	4.5	312	13
		A 10 2	P112	28	31.3	8	250	215	180	—	M12x16	4.5	312	13

A 10...HS

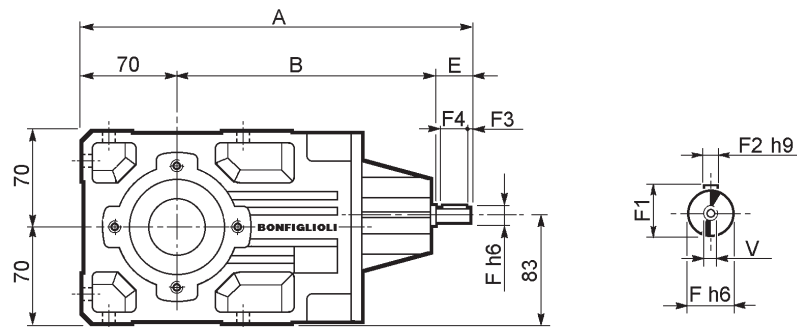

		A	B	E	F	F1	F2	F3	F4	V	Kg		
		A 10 2	HS	289.5	179.5	40	16	18	5	2.5	35	M6x16	7.8

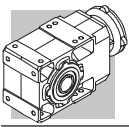

A 10...SK / SC

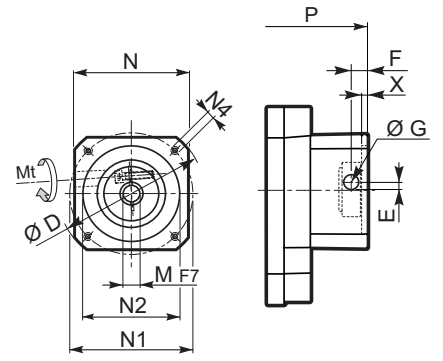
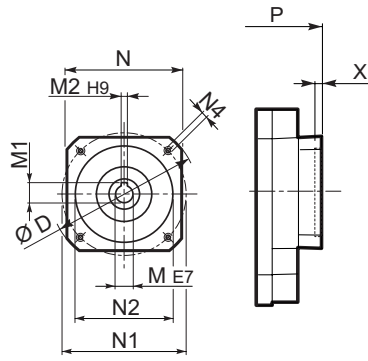
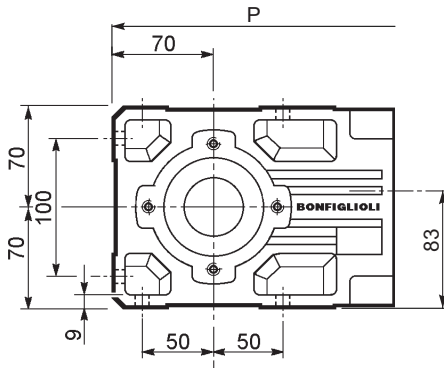

SK...

SC...

		D	M	M1	M2	N	N1	N2	N4	X	P	Kg
		102	11	12.8	4	82	75	60	M5x10	3.5	254	8
		102	14	16.3	5	82	75	60	M5x10	4	261	8
		115	14	16.3	5	90	100	80	M6x12	4	261	8
		120	19	21.8	6	96	100	80	M6x12	4	302	9
		130	14	16.3	5	102	115	95	M8x12	4	302	9
		130	19	21.8	6	102	115	95	M8x12	4	302	9
		130	24	27.3	8	102	115	95	M8x12	4	302	9
		150	19	21.8	6	120	130	110	M8x12	5	302	9
		150	24	27.3	8	120	130	110	M8x12	5	302	9

		Mt	D	E	F	G	M	N	N1	N2	N4	X	P	Kg
		M6 15 Nm	102	7	12.5	12.5	11	82	75	60	M5x10	4	281	9
		M6 15 Nm	102	7	12.5	12.5	14	82	75	60	M5x10	4	281	9
		M6 15 Nm	115	6	12.5	12.5	14	90	100	80	M6x12	4	281	9
		M6 15 Nm	120	15.5	14.5	17.75	19	96	100	80	M6x12	4	325.5	10
		M6 15 Nm	130	16.5	15	17.75	14	102	115	95	M8x16	4	325.5	10
		M6 15 Nm	130	16.5	15	17.75	19	102	115	95	M8x16	4	325.5	10
		M6 15 Nm	130	16.5	15	17.75	24	102	115	95	M8x16	4	325.5	10
		M6 15 Nm	150	16.5	16	17.75	19	120	130	110	M8x16	5	325.5	12
		M6 15 Nm	150	16.5	16	17.75	24	120	130	110	M8x16	5	325.5	12

A 10...F...

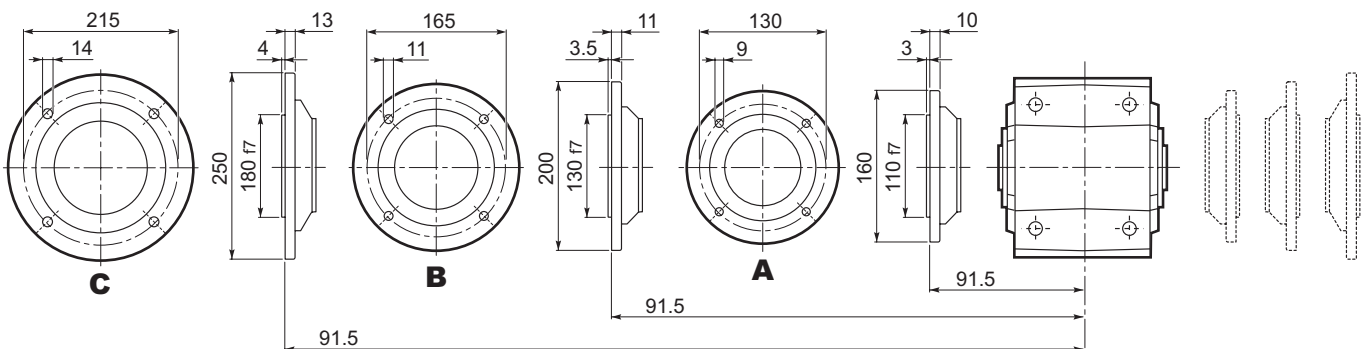

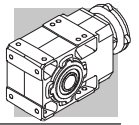

A 10...UR

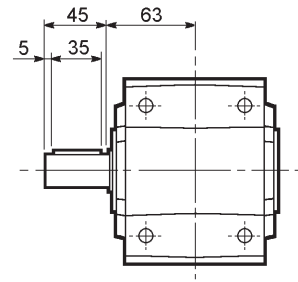
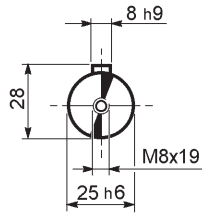

A 10...UD

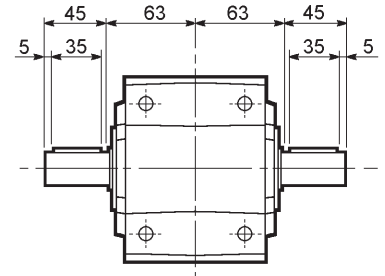
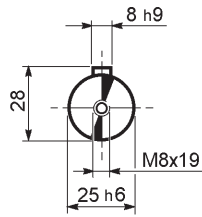

A 10...UH

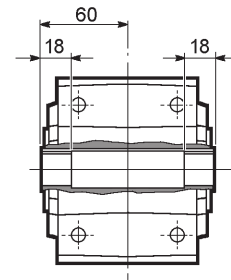
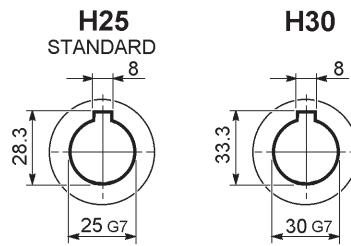

A 10...US

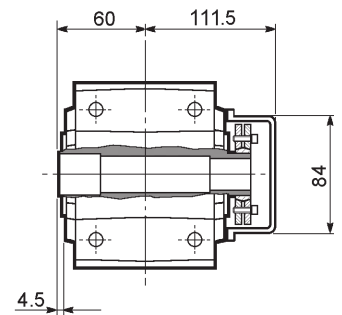
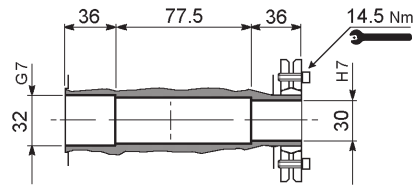

A 10...QF



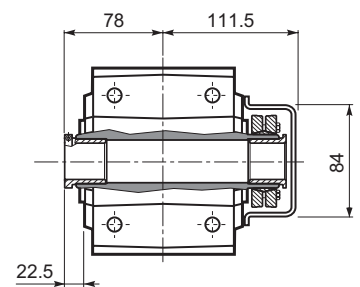
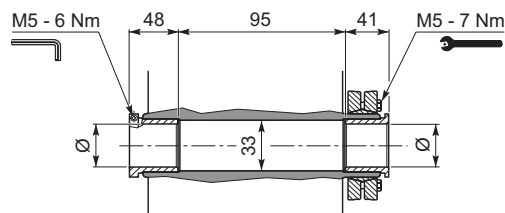

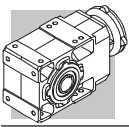
	Ø
QF25	25
QF30	30



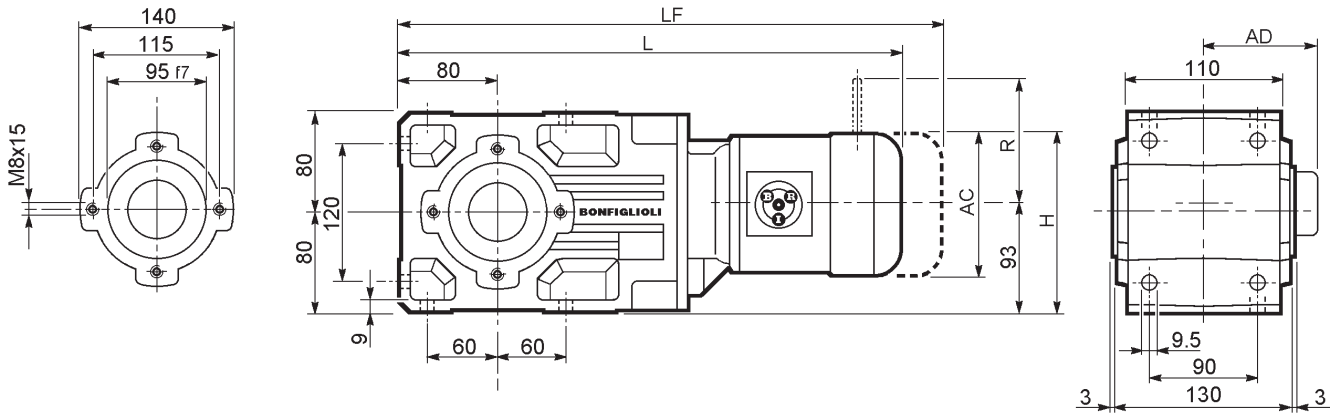

A 20...M



  								M_FD M_FA		M_FD		M_FA	
	AC	H	L	AD	 Kg	LF	 Kg	R	AD	R	AD		
A 20 2 S05 M05	121	143.5	432	95	16	498	18	96	119	116	95		
A 20 2 S1 M1S	138	152	437	108	17	500	19	103	132	124	108		
A 20 2 S1 M1L	138	152	461	108	18	522	21	103	132	124	108		
A 20 2 S2 M2S	156	161	490	119	22	560	26	129	143	134	119		
A 20 2 S3 M3S	195	180.5	533	142	27	629	34	160	155	160	142		
A 20 2 S3 M3L	195	180.5	565	142	34	656	41	160	155	160	142		
A 20 3 S05 M05	121	143.5	457.5	95	16	553.5	18	96	119	116	95		
A 20 3 S1 M1S	138	152	462.5	108	17	555.5	20	103	132	124	108		
A 20 3 S1 M1L	138	152	486.5	108	19	577.5	21	103	132	124	108		
A 20 3 S2 M2S	156	161	545.5	119	23	615.5	27	129	143	134	119		
A 20 3 S3 M3S	195	180.5	588.5	142	28	684.5	35	160	155	160	142		
A 20 3 S3 M3L	195	180.5	620.5	142	35	711.5	42	160	155	160	142		

A 20...P(IEC)

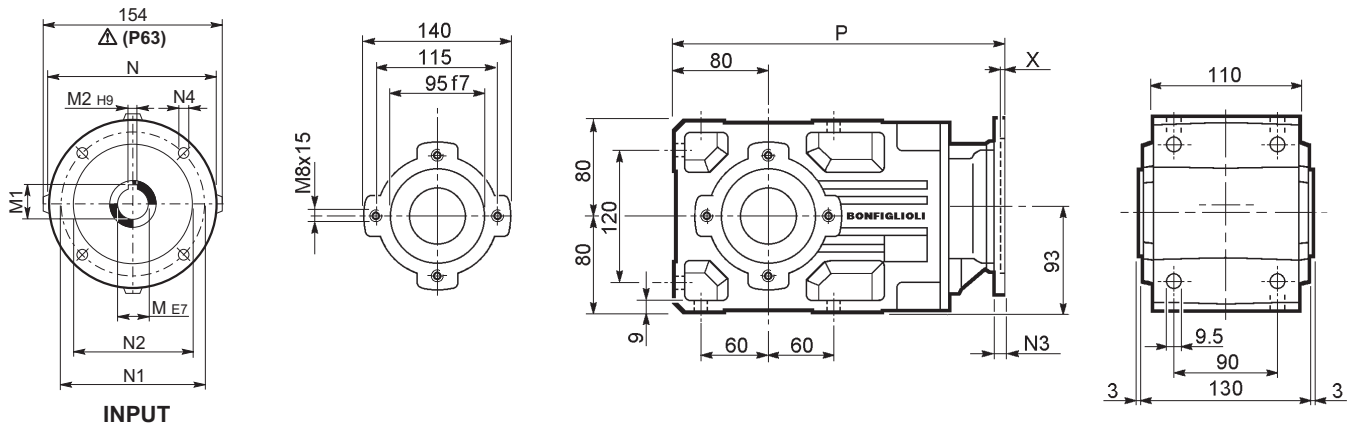
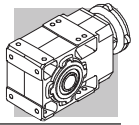

INPUT

		M	M1	M2	N	N1	N2	N3	N4	X	P	
		11	12.8	4	140	115	95	—	M8x19	4	306	12
		14	16.3	5	160	130	110	—	M8x16	4.5	306	12
		19	21.8	6	200	165	130	—	M10x12	4	325.5	13
		24	27.3	8	200	165	130	—	M10x12	4	325.5	13
		28	31.3	8	250	215	180	—	M12x16	4.5	335.5	17
		28	31.3	8	250	215	180	—	M12x16	4.5	335.5	17
		11	12.8	4	140	115	95	—	M8x19	4	361.5	13
		14	16.3	5	160	130	110	—	M8x16	4.5	361.5	13
		19	21.8	6	200	165	130	—	M10x12	4	381	14
		24	27.3	8	200	165	130	—	M10x12	4	381	14
		28	31.3	8	250	215	180	—	M12x16	4.5	391	18
		28	31.3	8	250	215	180	—	M12x16	4.5	391	18

A 20...HS

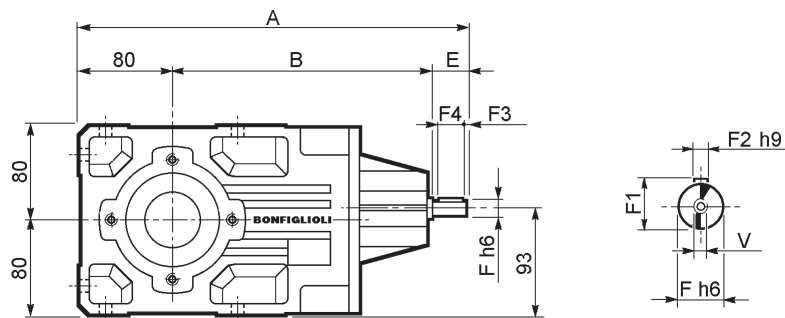

		A	B	E	F	F1	F2	F3	F4	V	
		356	236	40	19	21.5	6	2.5	35	M6x16	11.9
		368.5	248.5	40	16	18	5	2.5	35	M6x16	12.2

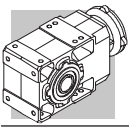

A 20...SK / SC

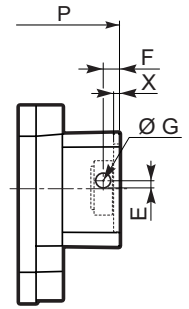
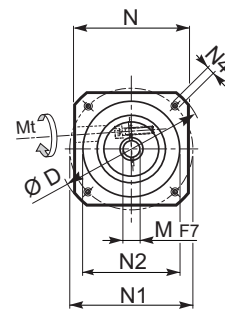
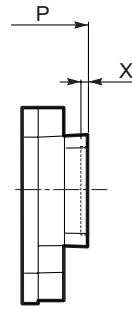
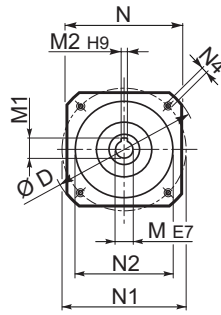
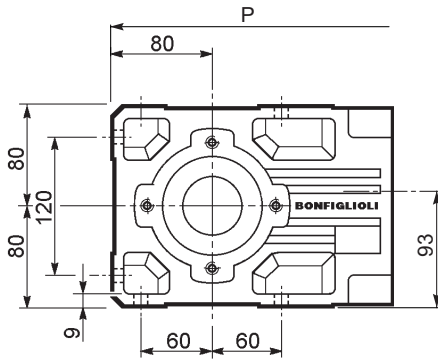

SK...

SC...

		D	M	M1	M2	N	N1	N2	N4	X	P		Kg
											2x	3x	
		102	11	12.8	4	82	75	60	M5x10	3.5	277.5	333	11/12
		102	14	16.3	5	82	75	60	M5x10	4	284.5	340	12/13
		115	14	16.3	5	90	100	80	M6x12	4	284.5	340	12/13
		120	19	21.8	6	96	100	80	M6x12	4	325.5	381	13/14
		130	14	16.3	5	102	115	95	M8x12	4	325.5	381	13/14
		130	19	21.8	6	102	115	95	M8x12	4	325.5	381	13/14
		130	24	27.3	8	102	115	95	M8x12	4	325.5	381	13/14
		150	19	21.8	6	120	130	110	M8x12	5	325.5	381	13/14
		150	24	27.3	8	120	130	110	M8x12	5	325.5	381	13/14

		Mt	D	E	F	G	M	N	N1	N2	N4	X	P		Kg
													2x	3x	
		M6 15 Nm	102	7	12.5	12.5	11	82	75	60	M5x10	4	304.5	360	12/13
		M6 15 Nm	102	7	12.5	12.5	14	82	75	60	M5x10	4	304.5	360	13/14
		M6 15 Nm	115	6	12.5	12.5	14	90	100	80	M6x12	4	304.5	360	13/14
		M6 15 Nm	120	15.5	14.5	17.75	19	96	100	80	M6x12	4	349	404.5	14/15
		M6 15 Nm	130	16.5	15	17.75	14	102	115	95	M8x16	4	349	404.5	14/15
		M6 15 Nm	130	16.5	15	17.75	19	102	115	95	M8x16	4	349	404.5	14/15
		M6 15 Nm	130	16.5	15	17.75	24	102	115	95	M8x16	4	349	404.5	14/15
		M6 15 Nm	150	16.5	16	17.75	19	120	130	110	M8x16	5	349	404.5	15/16
		M6 15 Nm	150	16.5	16	17.75	24	120	130	110	M8x16	5	349	404.5	15/16

A 20...F...

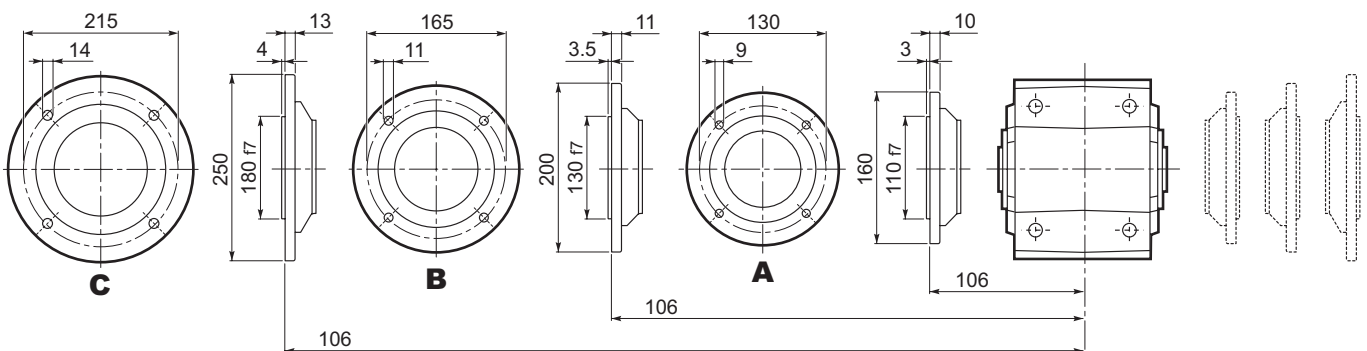

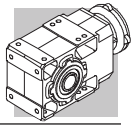

A 20...UR

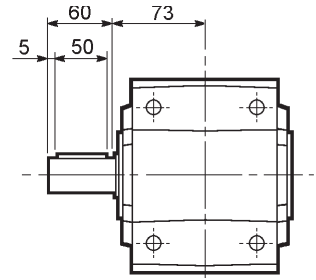
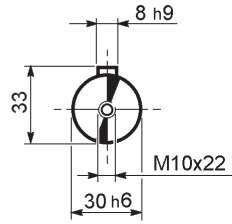

A 20...UD

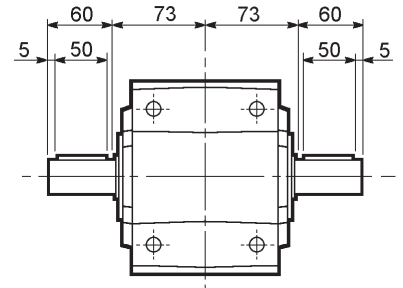
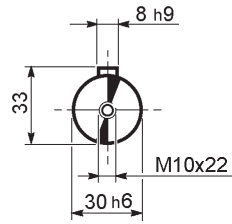

A 20...UH

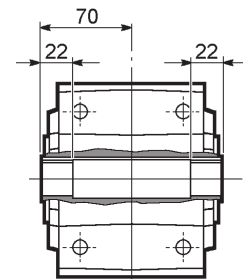
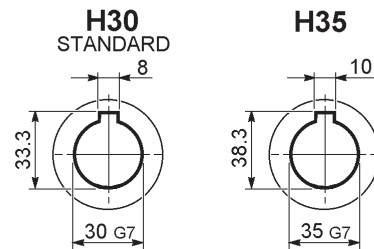

A 20...US

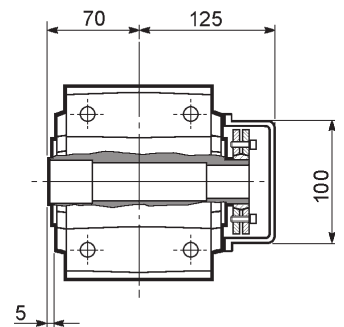
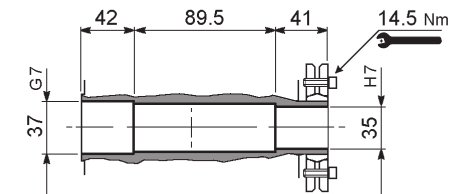

A 20...QF

	Ø
QF25	25
QF30	30

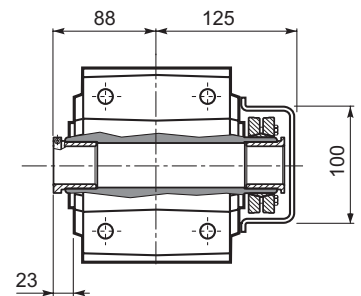
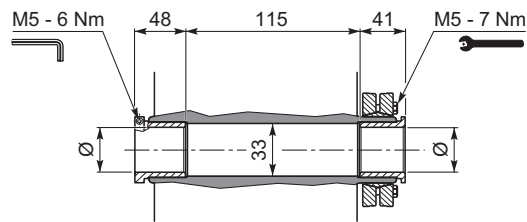

A 20...UV

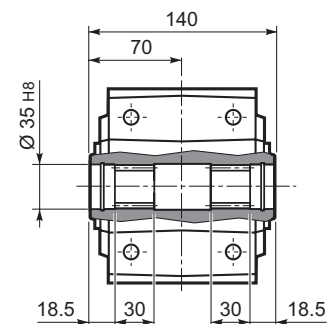

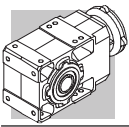

A 30...M

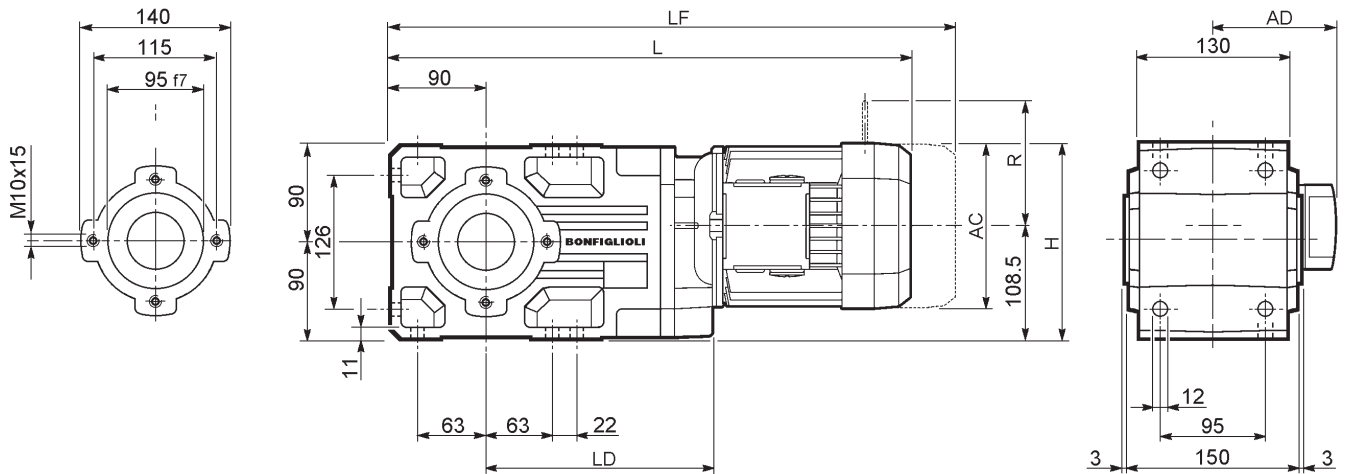

			AC	H	L	LD	AD	Kg	M_FD M_FA		M_FD		M_FA	
									LF	Kg	R	AD	R	AD
A 30 2	S1	M1S	138	177.5	464	201	108	20	527	23	103	132	124	108
A 30 2	S1	M1L	138	177.5	488	201	108	22	549	24	103	132	124	108
A 30 2	S2	M2S	156	186.5	517	213	119	25	587	29	129	143	134	119
A 30 2	S3	M3S	195	206	560	223	142	30	656	38	160	155	160	142
A 30 2	S3	M3L	195	206	592	223	142	38	683	45	160	155	160	142
A 30 3	S05	M05	121	169	516.5	—	95	21	582.5	22	96	119	116	95
A 30 3	S1	M1S	138	177.5	521.5	—	108	21	584.5	24	103	132	124	108
A 30 3	S1	M1L	138	177.5	545.5	—	108	23	606.5	26	103	132	124	108
A 30 3	S2	M2S	156	186.5	574.5	—	119	25	644.5	29	129	143	134	119
A 30 3	S3	M3S	195	206	617.5	—	142	30	713.5	38	160	155	160	142
A 30 3	S3	M3L	195	206	649.5	—	142	38	740.5	45	160	155	160	142

A 30...P(IEC)

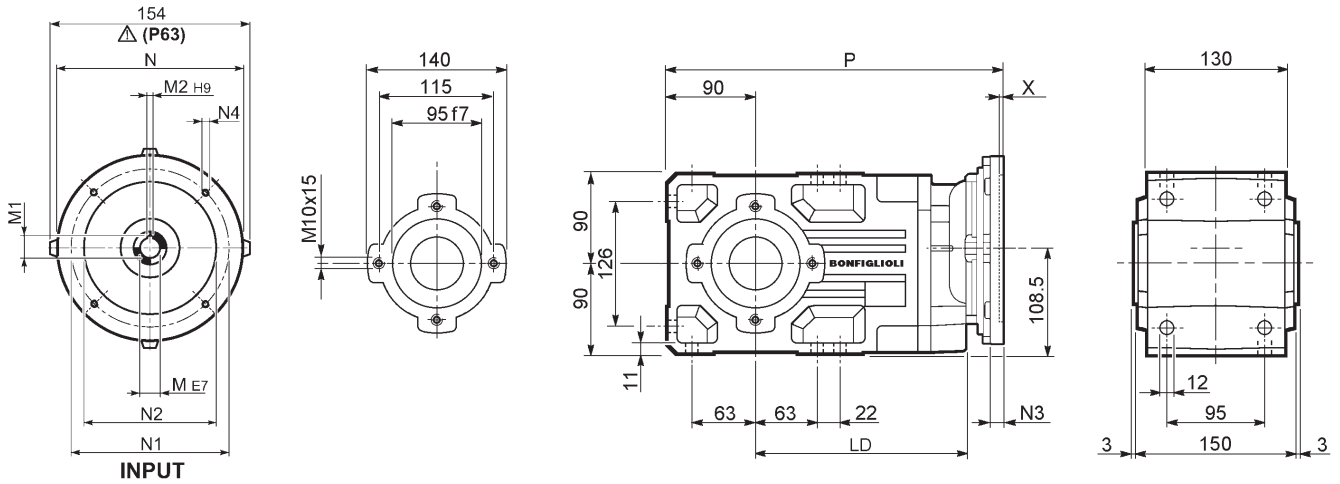
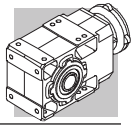

		LD	M	M1	M2	N	N1	N2	N3	N4	X	P	Kg
		213	11	12.8	4	140	115	95	—	M8x19	4	333	16
		213	14	16.3	5	160	130	110	—	M8x16	4.5	333	16
		223	19	21.8	6	200	165	130	—	M10x12	4	352.5	17
		223	24	27.3	8	200	165	130	—	M10x12	4	352.5	17
		223	28	31.3	8	250	215	180	—	M12x16	4.5	362.5	20
		223	28	31.3	8	250	215	180	—	M12x16	4.5	362.5	20
		—	11	12.8	4	140	115	95	—	M8x19	4	390.5	17
		—	14	16.3	5	160	130	110	—	M8x16	4.5	390.5	17
		—	19	21.8	6	200	165	130	—	M10x12	4	410	18
		—	24	27.3	8	200	165	130	—	M10x12	4	410	18
		—	28	31.3	8	250	215	180	—	M12x16	4.5	420	22
		—	28	31.3	8	250	215	180	—	M12x16	4.5	420	22

A 30...HS

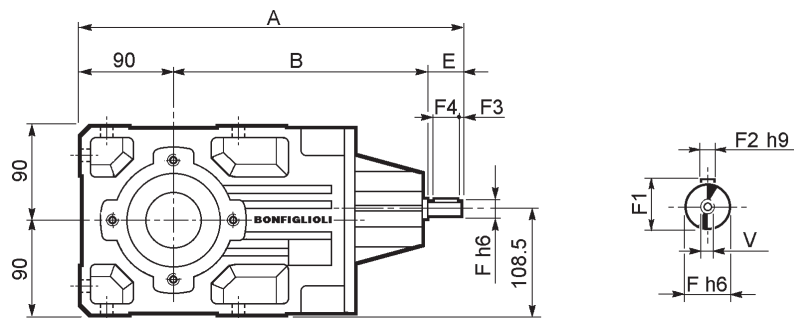

		A	B	E	F	F1	F2	F3	F4	V	Kg
		383	253	40	19	21.5	6	2.5	35	M6x16	16.7
		397.5	267.5	40	16	18	5	2.5	35	M6x16	16.5

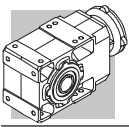

A 30...SK / SC

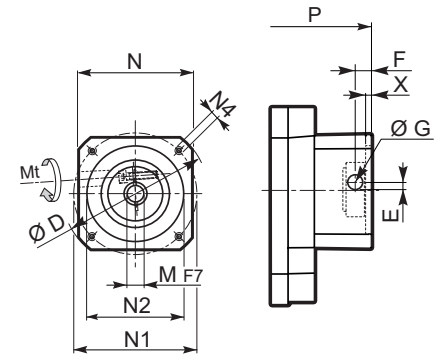
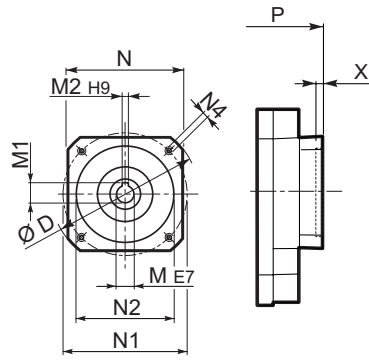
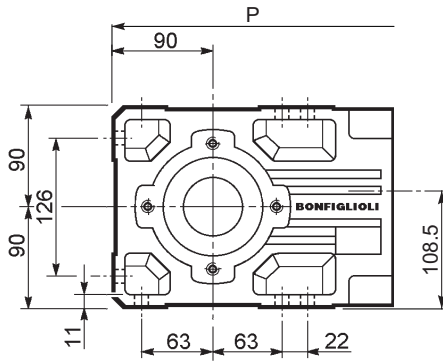

SK...

SC...

		D	M	M1	M2	N	N1	N2	N4	X	P		Kg
											2x	3x	
A30 2/3	SK60A	102	11	12.8	4	82	75	60	M5x10	3.5	304.5	362	15/16
A30 2/3	SK60B	102	14	16.3	5	82	75	60	M5x10	4	311.5	369	16/17
A30 2/3	SK80A	115	14	16.3	5	90	100	80	M6x12	4	311.5	369	16/17
A30 2/3	SK80C	120	19	21.8	6	96	100	80	M6x12	4	352.5	410	17/18
A30 2/3	SK95A	130	14	16.3	5	102	115	95	M8x12	4	352.5	410	17/18
A30 2/3	SK95B	130	19	21.8	6	102	115	95	M8x12	4	352.5	410	17/18
A30 2/3	SK95C	130	24	27.3	8	102	115	95	M8x12	4	352.5	410	17/18
A30 2/3	SK110A	150	19	21.8	6	120	130	110	M8x12	5	352.5	410	17/18
A30 2/3	SK110B	150	24	27.3	8	120	130	110	M8x12	5	352.5	410	17/18
A30 2	SK130A	188	24	27.3	8	142	165	130	M10x20	5	352.5	—	18

		Mt	D	E	F	G	M	N	N1	N2	N4	X	P		Kg
													2x	3x	
A30 2/3	SC60A	M6 15 Nm	102	7	12.5	12.5	11	82	75	60	M5x10	4	331.5	389	16/17
A30 2/3	SC60B	M6 15 Nm	102	7	12.5	12.5	14	82	75	60	M5x10	4	331.5	389	17/18
A30 2/3	SC80A	M6 15 Nm	115	6	12.5	12.5	14	90	100	80	M6x12	4	331.5	389	17/18
A30 2/3	SC80C	M6 15 Nm	120	15.5	14.5	17.75	19	96	100	80	M6x12	4	376	433.5	18/19
A30 2/3	SC95A	M6 15 Nm	130	16.5	15	17.75	14	102	115	95	M8x16	4	376	433.5	18/19
A30 2/3	SC95B	M6 15 Nm	130	16.5	15	17.75	19	102	115	95	M8x16	4	376	433.5	18/19
A30 2/3	SC95C	M6 15 Nm	130	16.5	15	17.75	24	102	115	95	M8x16	4	376	433.5	18/19
A30 2/3	SC 110A	M6 15 Nm	150	16.5	16	17.75	19	120	130	110	M8x16	5	376	433.5	19/20
A30 2/3	SC 110B	M6 15 Nm	150	16.5	16	17.75	24	120	130	110	M8x16	5	376	433.5	19/20
A30 2	SC 130A	M6 15 Nm	188	19	16	17.75	24	142	165	130	M10x20	5	376	—	20

A 30...F...

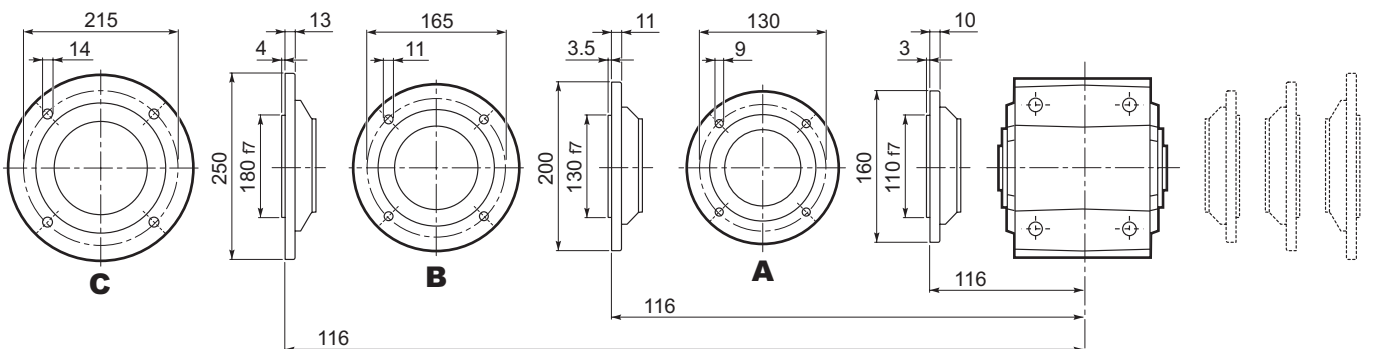

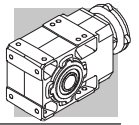

A 30...UR

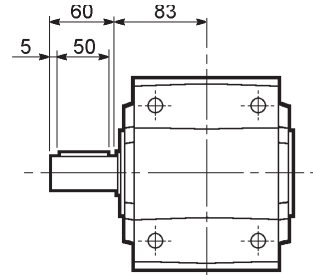
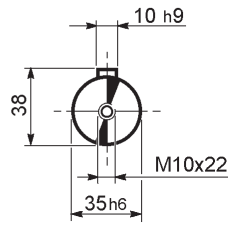

A 30...UD

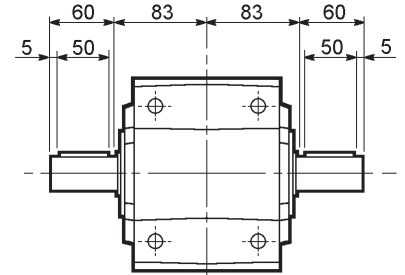
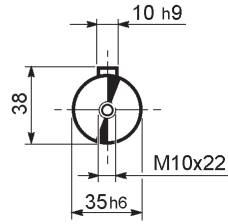

A 30...UH

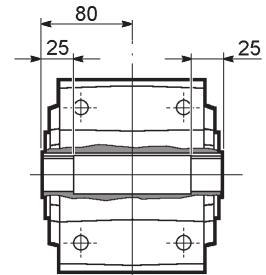
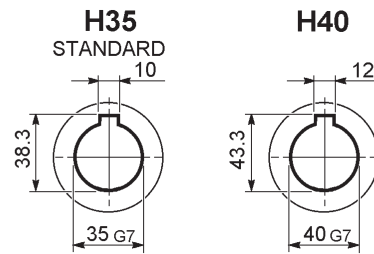

A 30...US

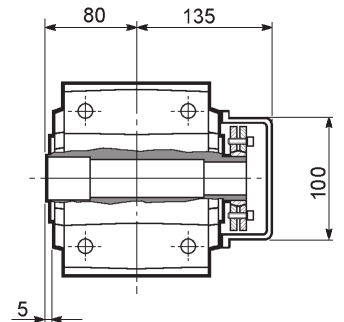
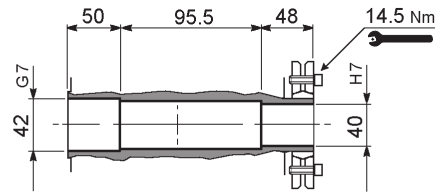

A 30...QF

	Ø
QF30	30
QF35	35
QF40	40

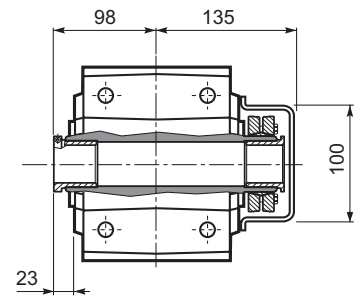
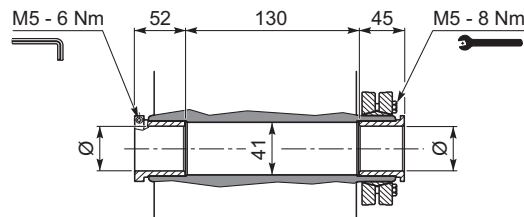



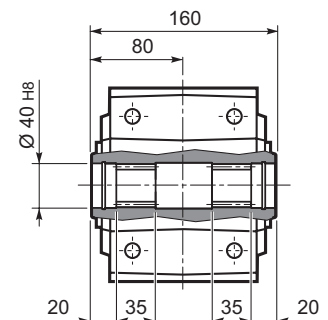

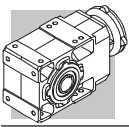
A 30...UV



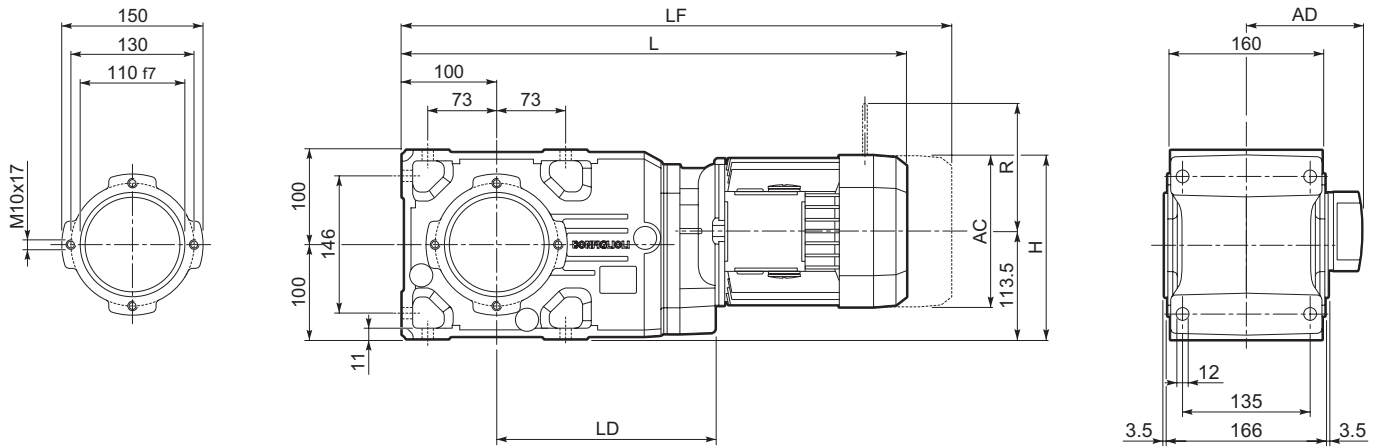

A 35...M



  	AC	H	L	LD	AD	Kg	M_FD M_FA		M_FD		M_FA	
							LF	Kg	R	AD	R	AD
A 35 2 S1 M1S	138	182.5	490.5	217.5	108	32	553.5	35	103	132	124	108
A 35 2 S1 M1L	138	182.5	514.5	217.5	108	34	575.5	36	103	132	124	108
A 35 2 S2 M2S	156	191.5	543.5	229.5	119	37	613.5	41	129	143	134	119
A 35 2 S3 M3S	195	211	586.5	239.5	142	42	682.5	50	160	155	160	142
A 35 2 S3 M3L	195	211	618.5	239.5	142	50	709.5	57	160	155	160	142
A 35 2 S4 M4S	258	242.5	726.5	—	193	57	835.5	70	204	193	200	193
A 35 2 S4 M4L	258	242.5	726.5	—	193	63	835.5	76	204	193	200	193
A 35 3 S05 M05S	121	174	543	—	95	33	609	34	96	119	116	95
A 35 3 S1 M1S	138	182.5	548	—	108	33	611	36	103	132	124	108
A 35 3 S1 M1L	138	182.5	572	—	108	35	633	38	103	132	124	108
A 35 3 S2 M2S	156	191.5	601	—	119	37	671	41	129	143	134	119
A 35 3 S3 M3S	195	211	644	—	293	42	740	50	160	155	160	142
A 35 3 S3 M3L	195	211	676	—	325	50	767	57	160	155	160	142

A 35...P(IEC)

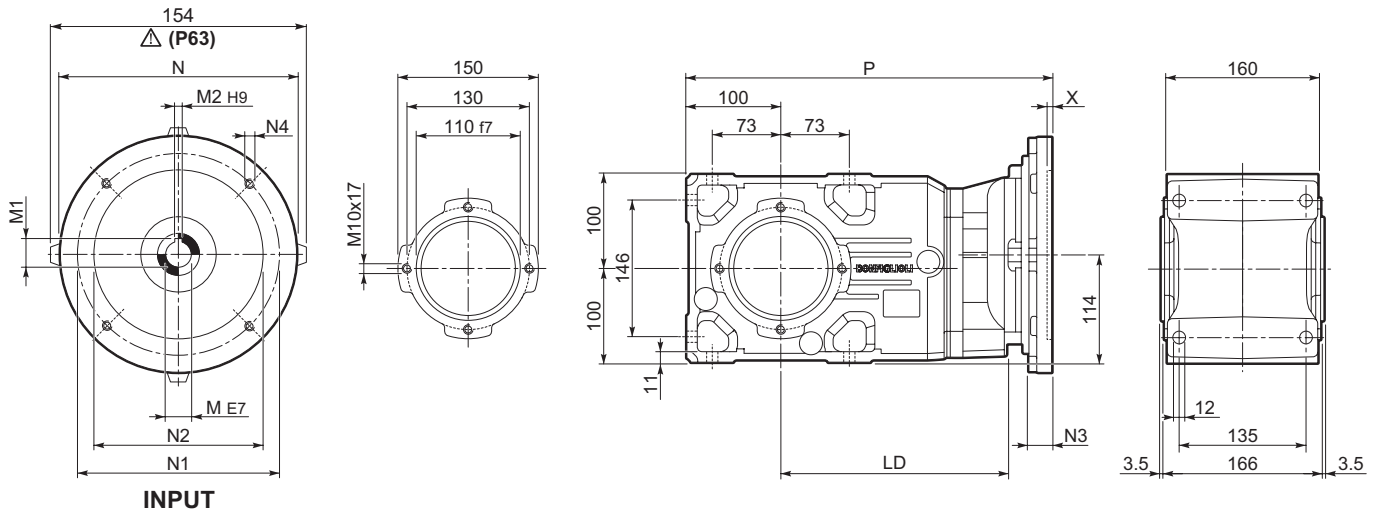
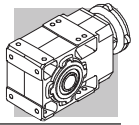

		LD	M	M1	M2	N	N1	N2	N3	N4	X	P	Kg		
		A 35 2	P63	229.5	11	12.8	4	140	115	95	—	M8x19	4	359.5	28
		A 35 2	P71	229.5	14	16.3	5	160	130	110	—	M8x16	4.5	359.5	28
		A 35 2	P80	239.5	19	21.8	6	200	165	130	—	M10x12	4	379	29
		A 35 2	P90	239.5	24	27.3	8	200	165	130	—	M10x12	4	379	29
		A 35 2	P100	239.5	28	31.3	8	250	215	180	—	M12x16	4.5	389	32
		A 35 2	P112	239.5	28	31.3	8	250	215	180	—	M12x16	4.5	389	32
		A 35 2	P132	—	38	41.3	10	300	265	230	16	14	5	425.5	35
		A 35 3	P63	—	11	12.8	4	140	115	95	—	M8x19	4	417	29
		A 35 3	P71	—	14	16.3	5	160	130	110	—	M8x16	4.5	417	29
		A 35 3	P80	—	19	21.8	6	200	165	130	—	M10x12	4	436.5	30
		A 35 3	P90	—	24	27.3	8	200	165	130	—	M10x12	4	436.5	30
		A 35 3	P100	—	28	31.3	8	250	215	180	—	M12x16	4.5	446.5	34
		A 35 3	P112	—	28	31.3	8	250	215	180	—	M12x16	4.5	446.5	34

A 35...HS

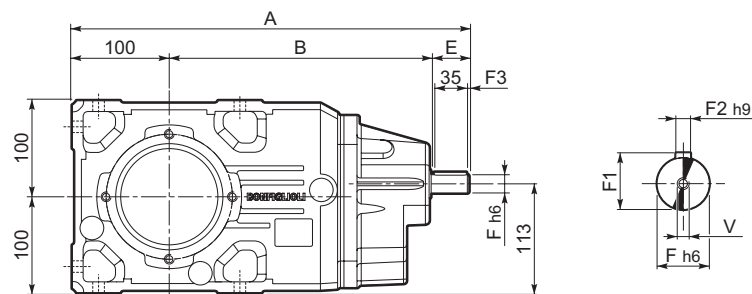

		A	B	E	F	F1	F2	F3	F4	V	Kg		
		A 35 2	HS	409.5	269.5	40	19	21.5	6	2.5	35	M6x16	29
		A 35 3	HS	424	284	40	19	18	5	2.5	35	M6x16	29

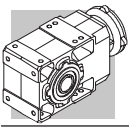

A 35...SK / SC

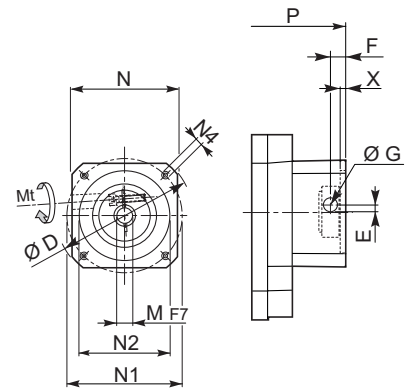
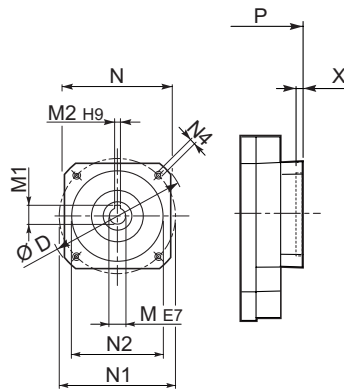
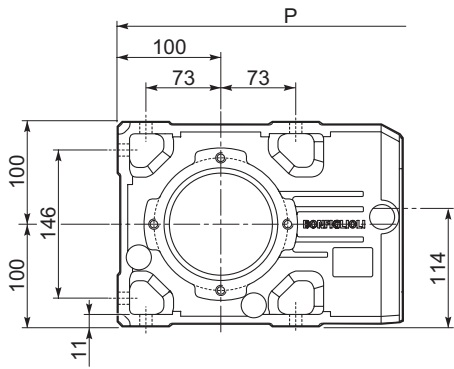

SK...

SC...

		D	M	M1	M2	N	N1	N2	N4	X	P		Kg
											2x	3x	
A35 2/3	SK60A	102	11	12.8	4	82	75	60	M5x10	3.5	331	388.5	27/28
A35 2/3	SK60B	102	14	16.3	5	82	75	60	M5x10	4	338	395.5	28/29
A35 2/3	SK80A	115	14	16.3	5	90	100	80	M6x12	4	338	395.5	28/29
A35 2/3	SK80C	120	19	21.8	6	96	100	80	M6x12	4	379	436.5	29/30
A35 2/3	SK95A	130	14	16.3	5	102	115	95	M8x12	4	379	436.5	29/30
A35 2/3	SK95B	130	19	21.8	6	102	115	95	M8x12	4	379	436.5	29/30
A35 2/3	SK95C	130	24	27.3	8	102	115	95	M8x12	4	379	436.5	29/30
A35 2/3	SK110A	150	19	21.8	6	120	130	110	M8x12	5	379	436.5	29/30
A35 2/3	SK110B	150	24	27.3	8	120	130	110	M8x12	5	379	436.5	29/30
A35 2	SK130A	188	24	27.3	8	142	165	130	M10x20	5	379	—	30

		Mt	D	E	F	G	M	N	N1	N2	N4	X	P		Kg
													2x	3x	
A35 2/3	SC60A	M6 15 Nm	102	7	12.5	12.5	11	82	75	60	M5x10	4	358	415.5	28/29
A35 2/3	SC60B	M6 15 Nm	102	7	12.5	12.5	14	82	75	60	M5x10	4	358	415.5	29/30
A35 2/3	SC80A	M6 15 Nm	115	6	12.5	12.5	14	90	100	80	M6x12	4	358	415.5	29/30
A35 2/3	SC80C	M6 15 Nm	120	15.5	14.5	17.75	19	96	100	80	M6x12	4	402.5	460	30/31
A35 2/3	SC95A	M6 15 Nm	130	16.5	15	17.75	14	102	115	95	M8x16	4	402.5	460	30/31
A35 2/3	SC95B	M6 15 Nm	130	16.5	15	17.75	19	102	115	95	M8x16	4	402.5	460	30/31
A35 2/3	SC95C	M6 15 Nm	130	16.5	15	17.75	24	102	115	95	M8x16	4	402.5	460	30/31
A35 2/3	SC110A	M6 15 Nm	150	16.5	16	17.75	19	120	130	110	M8x16	5	402.5	460	32/33
A35 2/3	SC110B	M6 15 Nm	150	16.5	16	17.75	24	120	130	110	M8x16	5	402.5	460	32/33
A35 2	SC130A	M6 15 Nm	188	19	16	17.75	24	142	165	130	M10x20	5	402.5	—	33

A 35...F...

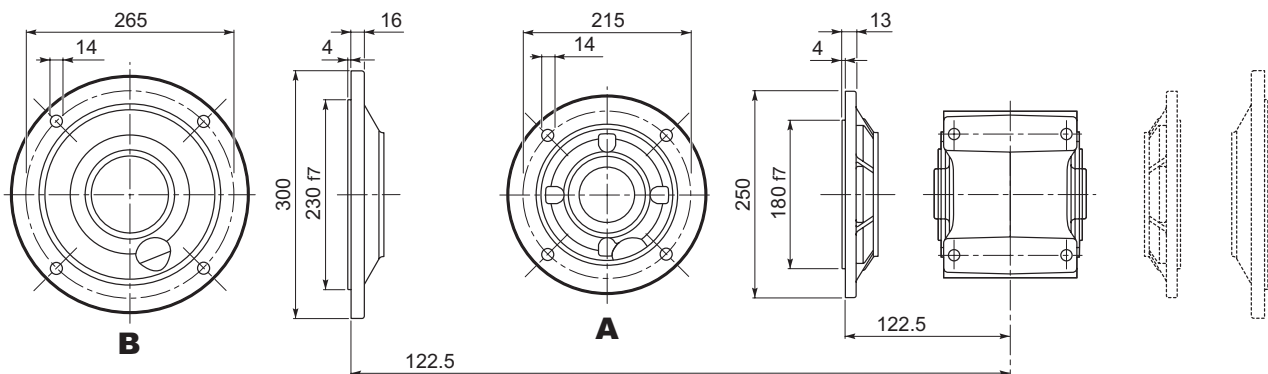

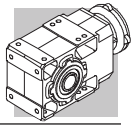

A 35...UR

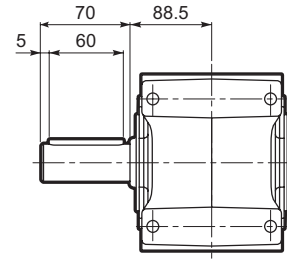
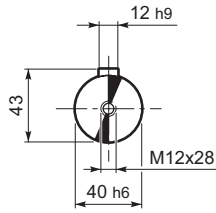

A 35...UD

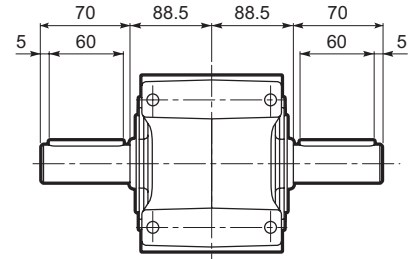
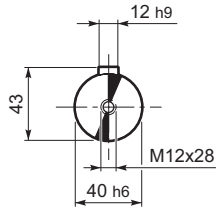

A 35...UH

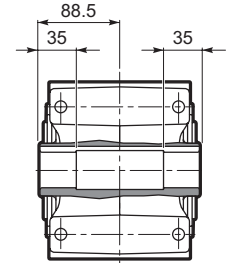
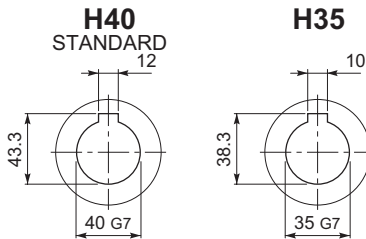

A 35...US

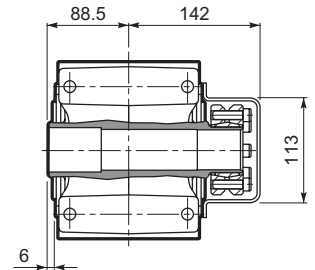
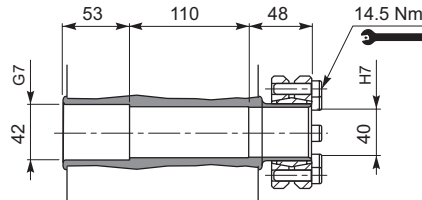

A 35...QF

	Ø
QF30	30
QF35	35
QF40	40

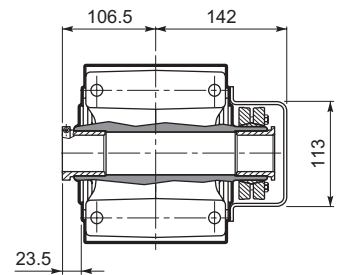
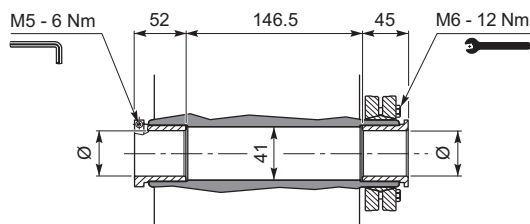



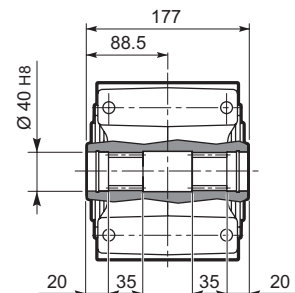

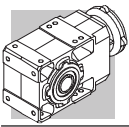
A 35...UV



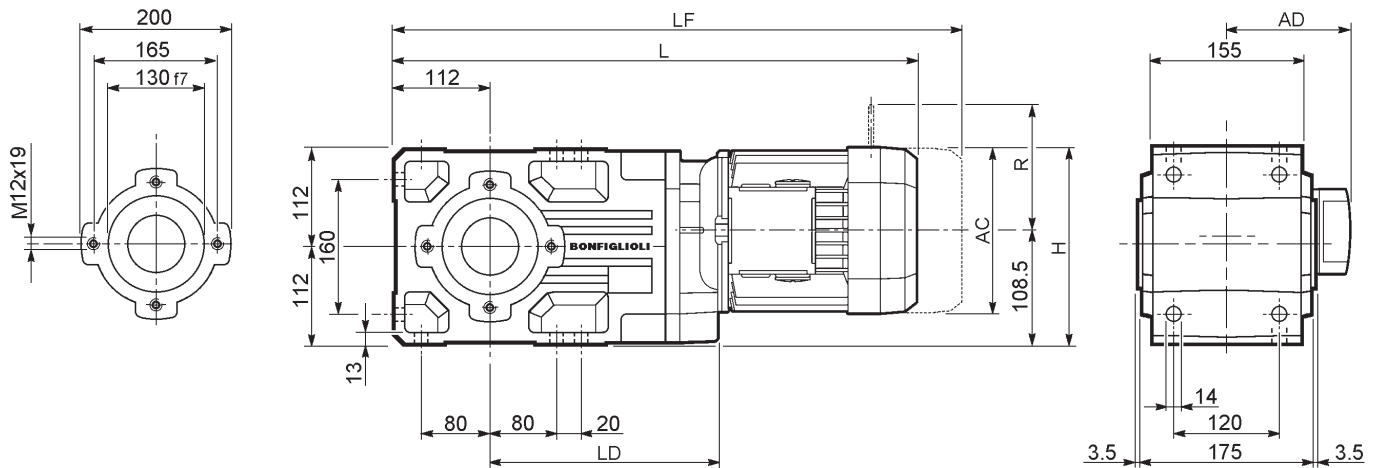

A 41...M



  	AC	H	L	LD	AD	Kg	M_FD M_FA		M_FD		M_FA	
							LF	Kg	R	AD	R	AD
A 41 2 S1 M1S	138	198.5	506	216.5	108	40	569	43	103	132	124	108
A 41 2 S1 M1L	138	198.5	530	216.5	108	41	591	44	103	132	124	108
A 41 2 S2 M2S	156	207.5	559	232	119	45	629	49	129	143	134	119
A 41 2 S3 M3S	195	227	602	248	142	50	698	58	160	155	160	142
A 41 2 S3 M3L	195	227	634	248	142	58	725	65	160	155	160	142
A 41 2 S4 M4	258	258.5	742	—	193	92	851	110	226	193	217	193
A 41 3 S05 M05	121	245	562.5	—	95	44	628.5	46	96	119	116	95
A 41 3 S1 M1S	138	198.5	567.5	—	108	45	630.5	48	103	132	124	108
A 41 3 S1 M1L	138	198.5	591.5	—	108	46	652.5	49	103	132	124	108
A 41 3 S2 M2S	156	207.5	620.5	—	119	50	690.5	58	129	143	134	119
A 41 3 S3 M3S	195	227	663.5	—	142	55	759.5	62	160	155	160	142
A 41 3 S3 M3L	195	227	695.5	—	142	61	786.5	68	160	155	160	142

A 41...P(IEC)

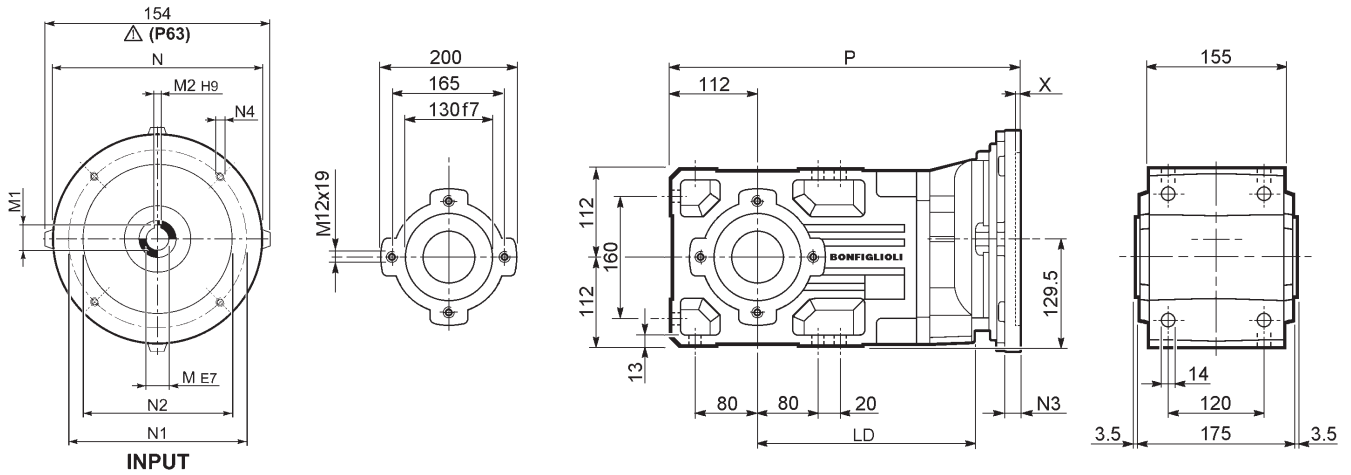
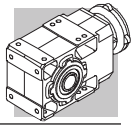

		LD	M	M1	M2	N	N1	N2	N3	N4	X	P	Kg
A 41 2	P63	232	11	12.8	4	140	115	95	—	M8x19	4	375	37
A 41 2	P71	232	14	16.3	5	160	130	110	—	M8x16	4.5	375	38
A 41 2	P80	248	19	21.8	6	200	165	130	—	M10x12	4	394.5	39
A 41 2	P90	248	24	27.3	8	200	165	130	—	M10x12	4	394.5	39
A 41 2	P100	—	28	31.3	8	250	215	180	—	M12x16	4.5	404.5	43
A 41 2	P112	—	28	31.3	8	250	215	180	—	M12x16	4.5	404.5	43
A 41 2	P132	—	38	41.3	10	300	265	230	16	14	5	441	46
A 41 3	P63	—	11	12.8	4	140	115	95	—	M8x19	4	436.5	39
A 41 3	P71	—	14	16.3	5	160	130	110	—	M8x16	4.5	436.5	39
A 41 3	P80	—	19	21.8	6	200	165	130	—	M10x12	4	456	40
A 41 3	P90	—	24	27.3	8	200	165	130	—	M10x12	4	456	40
A 41 3	P100	—	28	31.3	8	250	215	180	—	M12x16	4.5	466	44
A 41 3	P112	—	28	31.3	8	250	215	180	—	M12x16	4.5	466	44

A 41...HS

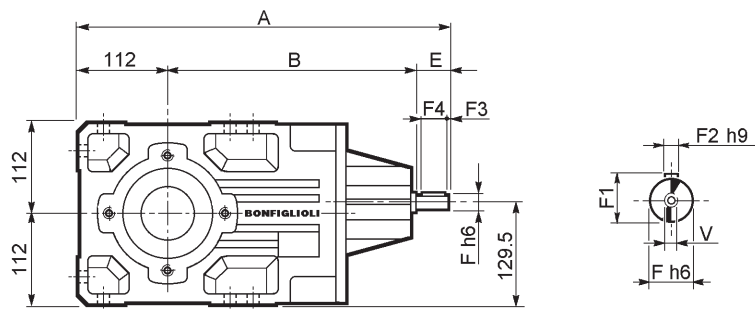

		A	B	E	F	F1	F2	F3	F4	V	Kg
A 41 2	HS	464	302.5	50	24	27	8	2.5	45	M8x19	40.7
A 41 3		486.5	334.5	40	19	21.5	6	2.5	35	M6x16	39.5

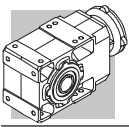

A 41...SK / SC

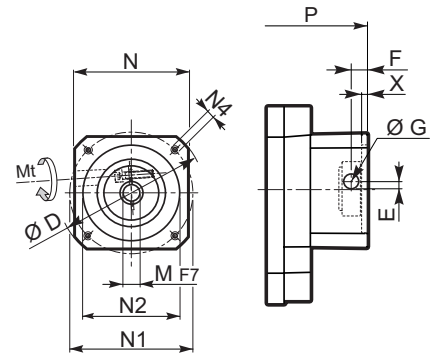
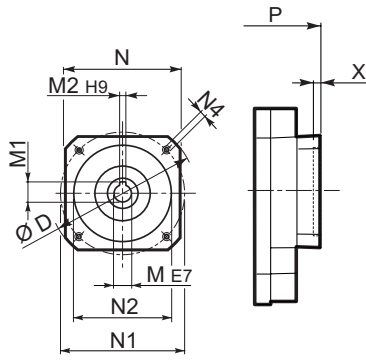
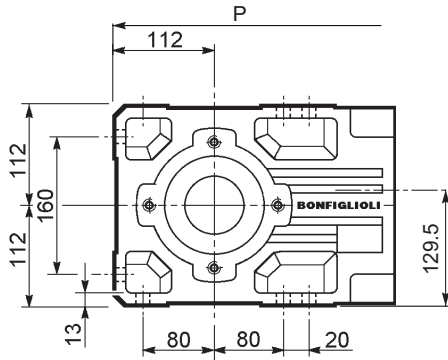

SK...

SC...

		D	M	M1	M2	N	N1	N2	N4	X	P		Kg
											2x	3x	
A41 3	SK60A	102	11	12.8	4	82	75	60	M5x10	3.5	—	408	40
A41 3	SK60B	102	14	16.3	5	82	75	60	M5x10	4	—	415	40
A41 3	SK80A	115	14	16.3	5	90	100	80	M6x12	4	—	415	40
A41 2	SK80B	120	14	16.3	5	96	100	80	M6x12	4	394.5	—	39
A41 2/3	SK80C	120	19	21.8	6	96	100	80	M6x12	4	394.5	456	39/40
A41 2/3	SK95A	130	14	16.3	5	102	115	95	M8x12	4	394.5	456	39/40
A41 2/3	SK95B	130	19	21.8	6	102	115	95	M8x12	4	394.5	456	39/41
A41 2/3	SK95C	130	24	27.3	8	102	115	95	M8x12	4	394.5	456	39/44
A41 2/3	SK110A	150	19	21.8	6	120	130	110	M8x12	5	394.5	456	39/44
A41 2/3	SK110B	150	24	27.3	8	120	130	110	M8x12	5	394.5	456	39/44
A41 2	SK130A	188	24	27.3	8	142	165	130	M10x20	5	394.5	—	41
A41 2	SK130B	189	32	35.3	10	160	165	130	M10x20	5	441	—	43
A41 2	SK180A	240	32	35.3	10	192	215	180	M12x19	5	441	—	43
A41 2	SK180B	240	38	41.3	10	192	215	180	M12x19	5	441	—	43

		Mt	D	E	F	G	M	N	N1	N2	N4	X	P		Kg
													2x	3x	
A41 3	SC60A	M6 15 Nm	102	7	12.5	12.5	11	82	75	60	M5x10	4	—	435	41
A41 3	SC60B	M6 15 Nm	102	7	12.5	12.5	14	82	75	60	M5x10	4	—	435	41
A41 3	SC80A	M6 15 Nm	115	6	12.5	12.5	14	90	100	80	M6x12	4	—	435	41
A41 2	SC80B	M6 15 Nm	120	15.5	14.5	17.75	14	96	100	80	M6x12	4	418	—	40
A41 2/3	SC80C	M6 15 Nm	120	15.5	14.5	17.75	19	96	100	80	M6x12	4	418	479.5	40/41
A41 2/3	SC95A	M6 15 Nm	130	16.5	15	17.75	14	102	115	95	M8x16	4	418	479.5	40/42
A41 2/3	SC95B	M6 15 Nm	130	16.5	15	17.75	19	102	115	95	M8x16	4	418	479.5	40/42
A41 2/3	SC95C	M6 15 Nm	130	16.5	15	17.75	24	102	115	95	M8x16	4	418	479.5	40/43
A41 2/3	SC110A	M6 15 Nm	150	16.5	16	17.75	19	120	130	110	M8x16	5	418	479.5	41/47
A41 2/3	SC110B	M6 15 Nm	150	16.5	16	17.75	24	120	130	110	M8x16	5	418	479.5	41/47
A41 2	SC130A	M6 15 Nm	188	19	16	17.75	24	142	165	130	M10x20	5	418	—	42
A41 2	SC130B	M8 36 Nm	189	20	17	17.75	32	160	165	130	M10x20	5	464	—	46
A41 2	SC180A	M8 36 Nm	240	20	17.5	17.75	32	192	215	180	M12x24	5	468	—	46
A41 2	SC180B	M8 36 Nm	240	20	17.5	17.75	38	192	215	180	M12x24	5	468	—	46

A 41...F...

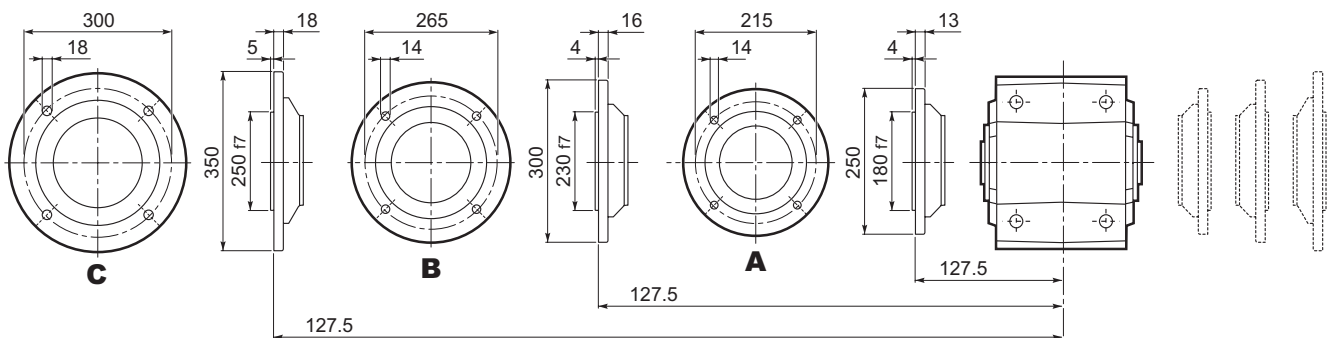

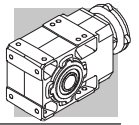

A 41...UR

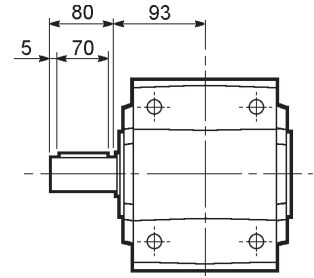
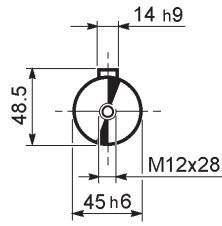

A 41...UD

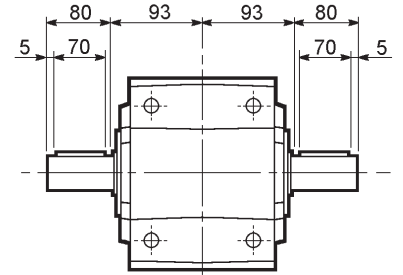
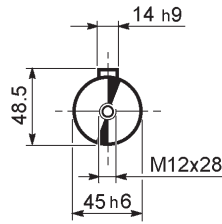

A 41...UH

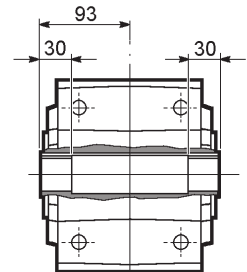
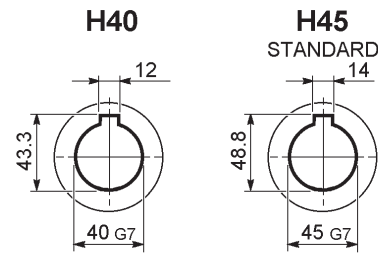

A 41...US

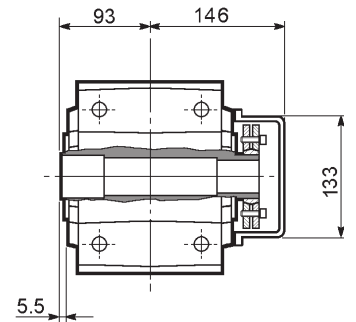
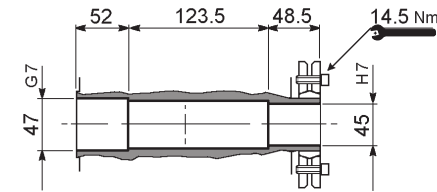

A 41...QF

	Ø
QF40	40
QF45	45

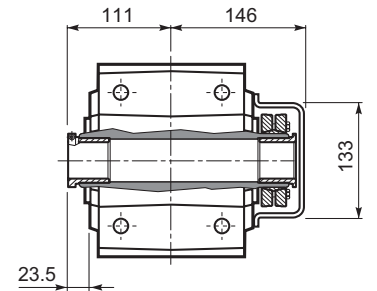
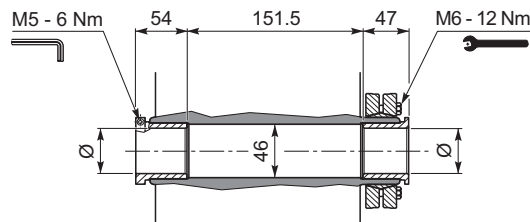



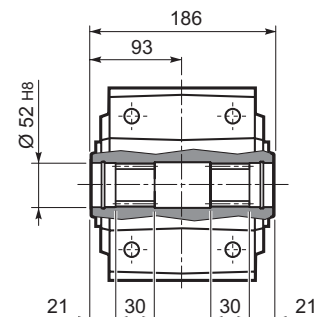

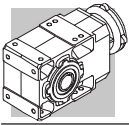
A 41...UV



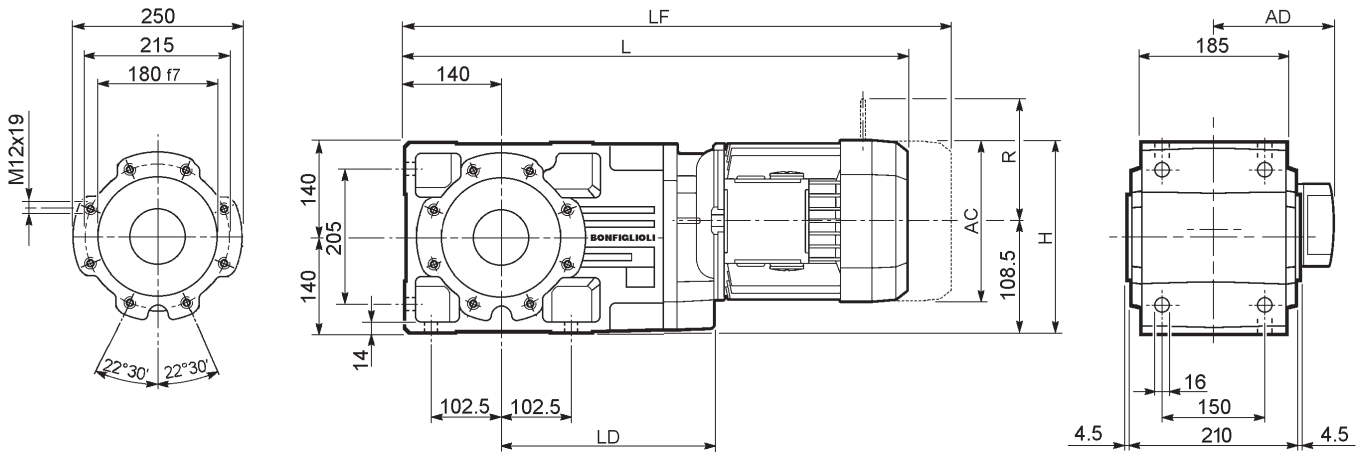

A 50...M



  	AC	H	L	LD	AD	Kg	M_FD M_FA		M_FD		M_FA	
							LF	Kg	R	AD	R	AD
A 50 2/3 S1 M1S	138	223	585.5	—	108	65	648.5	67	103	132	124	108
A 50 2/3 S1 M1L	138	223	609.5	—	108	66	670.5	69	103	132	124	108
A 50 2/3 S2 M2S	156	232	638.5	284.5	119	68	708.5	72	129	143	134	119
A 50 2/3 S3 M3S	195	251.5	681.5	299.5	142	73	777.5	81	160	155	160	142
A 50 2/3 S3 M3L	195	251.5	713.5	299.5	142	81	804.5	88	160	155	160	142
A 50 2/3 S4 M4	258	283	821.5	284.5	193	115	930.5	133	226	193	217	193
A 50 2/3 S4 M4LC	258	283	856.5	284.5	193	123	955.5	141	226	193	217	193
A 50 4 S1 M1S	138	223	657	—	108	66	720	68	103	132	124	108
A 50 4 S1 M1L	138	223	681	—	108	67	742	70	103	132	124	108
A 50 4 S2 M2S	156	232	710	—	119	71	780	75	129	143	134	119
A 50 4 S3 M3S	195	251.5	753	—	142	76	849	76	160	155	160	142
A 50 4 S3 M3L	195	251.5	785	—	142	83	876	78	160	155	160	142

A 50...P(IEC)

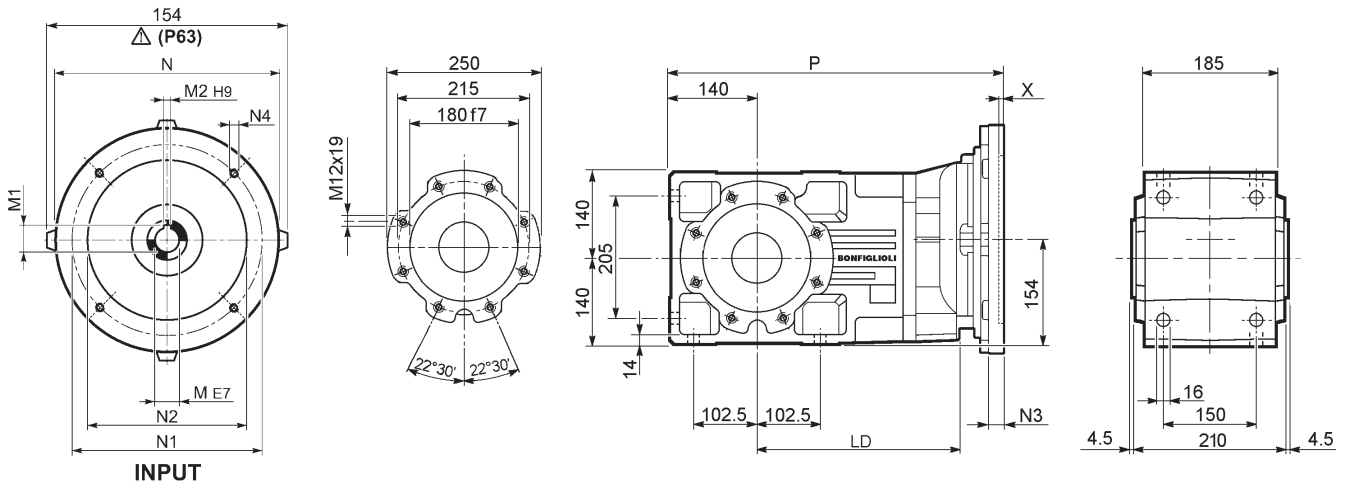
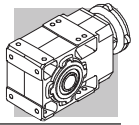

		LD	M	M1	M2	N	N1	N2	N3	N4	X	P	
A 50 2/3	P63	284.5	11	12.8	4	140	115	95	—	M8x19	4	454.5	60
A 50 2/3	P71	284.5	14	16.3	5	160	130	110	—	M8x16	4.5	454.5	60
A 50 2/3	P80	299.5	19	21.8	6	200	165	130	—	M10x12	4	474	61
A 50 2/3	P90	299.5	24	27.3	8	200	165	130	—	M10x12	4	474	61
A 50 2/3	P100	284.5	28	31.3	8	250	215	180	—	M12x16	4.5	484	65
A 50 2/3	P112	284.5	28	31.3	8	250	215	180	—	M12x16	4.5	484	65
A 50 2/3	P132	284.5	38	41.3	10	300	265	230	16	14	5	520.5	68
A 50 2/3	P160	—	42	45.3	12	350	300	250	23	18	5.5	571	72
A 50 2/3	P180	—	48	51.8	14	350	300	250	23	18	5.5	571	72
A 50 4	P63	—	11	12.8	4	140	115	95	—	M8x19	4	526	62
A 50 4	P71	—	14	16.3	5	160	130	110	—	M8x16	4.5	526	62
A 50 4	P80	—	19	21.8	6	200	165	130	—	M10x12	4	545.5	63
A 50 4	P90	—	24	27.3	8	200	165	130	—	M10x12	4	545.5	63
A 50 4	P100	—	28	31.3	8	250	215	180	—	M12x16	4.5	555.5	67
A 50 4	P112	—	28	31.3	8	250	215	180	—	M12x16	4.5	555.5	67

A 50...HS

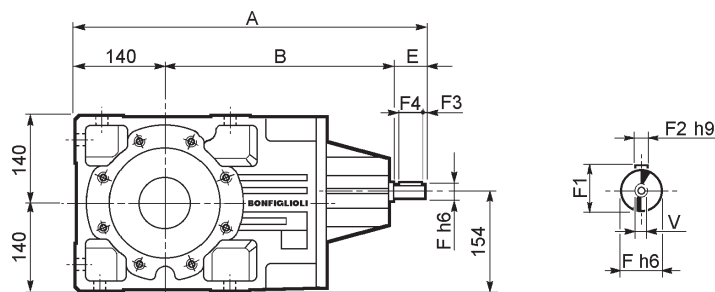

		A	B	E	F	F1	F2	F3	F4	V	
A 50 2	HS	543.5	353.5	50	24	27	8	2.5	45	M8x19	72
A 50 3		543.5	353.5	50	24	27	8	2.5	45	M8x19	76
A 50 4		576	396	40	19	21.5	6	2.5	35	M6x16	77

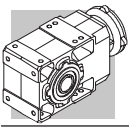

A 50...SK / SC

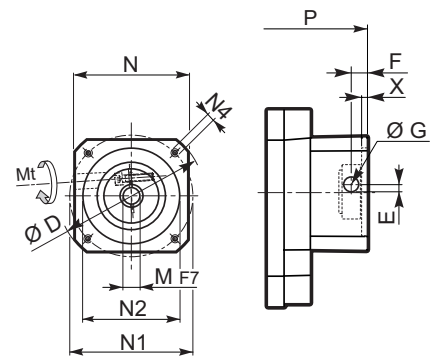
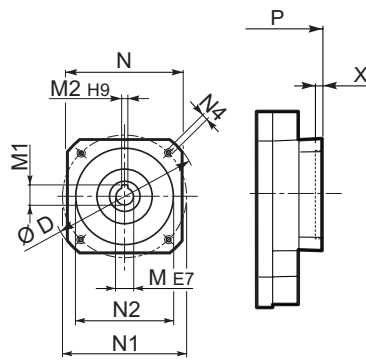
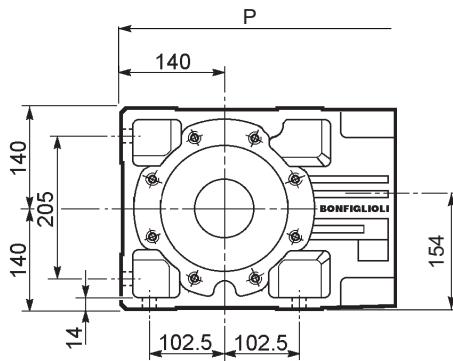

SK...

SC...

		D	M	M1	M2	N	N1	N2	N4	X	P		Kg		
											2/3x	4x			
		A50 4	SK60A	102	11	12.8	4	82	75	60	M5x10	3.5	—	497.5	62
		A50 4	SK60B	102	14	16.3	5	82	75	60	M5x10	4	—	504.5	62
		A50 4	SK80A	115	14	16.3	5	90	100	80	M6x12	4	—	504.5	62
		A50 2/3	SK80B	120	14	16.3	5	96	100	80	M6x12	4	474	—	61/61
		A50 2/3/4	SK80C	120	19	21.8	6	96	100	80	M6x12	4	474	545.5	61/61/63
		A50 2/3/4	SK95A	130	14	16.3	5	102	115	95	M8x12	4	474	545.5	61/61/63
		A50 2/3/4	SK95B	130	19	21.8	6	102	115	95	M8x12	4	474	545.5	61/61/63
		A50 2/3/4	SK95C	130	24	27.3	8	102	115	95	M8x12	4	474	545.5	61/61/63
		A50 2/3/4	SK110A	150	19	21.8	6	120	130	110	M8x12	5	474	545.5	61/61/65
		A50 2/3/4	SK110B	150	24	27.3	8	120	130	110	M8x12	5	474	575	61/61/65
		A50 2/3/4	SK130A	188	24	27.3	8	142	165	130	M10x20	5	474	575	63/63/66
		A50 2/3	SK130B	189	32	35.3	10	160	165	130	M10x20	5	520.5	—	69/69
		A50 2/3	SK180A	240	32	35.3	10	192	215	180	M12x19	5	520.5	—	69/69
		A50 2/3	SK180B	240	38	41.3	10	192	215	180	M12x19	5	520.5	—	69/69

		Mt	D	E	F	G	M	N	N1	N2	N4	X	P		Kg			
													2/3x	4x				
		A50 4	SC60A	M6	15 Nm	102	7	12.5	12.5	11	82	75	60	M5x10	4	—	524.5	63
		A50 4	SC60B	M6	15 Nm	102	7	12.5	12.5	14	82	75	60	M5x10	4	—	524.5	63
		A50 4	SC80A	M6	15 Nm	115	6	12.5	12.5	14	90	100	80	M6x12	4	—	524.5	63
		A50 2/3	SC80B	M6	15 Nm	120	15.5	14.5	17.75	14	96	100	80	M6x12	4	497.5	—	62/62
		A50 2/3/4	SC80C	M6	15 Nm	120	15.5	14.5	17.75	19	96	100	80	M6x12	4	497.5	569	62/62/64
		A50 2/3/4	SC95A	M6	15 Nm	130	16.5	15	17.75	14	102	115	95	M8x16	4	497.5	569	62/62/64
		A50 2/3/4	SC95B	M6	15 Nm	130	16.5	15	17.75	19	102	115	95	M8x16	4	497.5	569	62/62/64
		A50 2/3/4	SC95C	M6	15 Nm	130	16.5	15	17.75	24	102	115	95	M8x16	4	497.5	569	62/62/64
		A50 2/3/4	SC110A	M6	15 Nm	150	16.5	16	17.75	19	120	130	110	M8x16	5	497.5	569	63/63/66
		A50 2/3/4	SC110B	M6	15 Nm	150	16.5	16	17.75	24	120	130	110	M8x16	5	497.5	569	63/63/66
		A50 2/3/4	SC130A	M6	15 Nm	188	19	16	17.75	24	142	165	130	M10x20	5	497.5	569	64/64/67
		A50 2/3	SC130B	M8	36 Nm	189	20	17	17.75	32	160	165	130	M10x20	5	543.5	—	68/68
		A50 2/3	SC180A	M8	36 Nm	240	20	17.5	17.75	32	192	215	180	M12x24	5	547.5	—	68/68
		A50 2/3	SC180B	M8	36 Nm	240	20	17.5	17.75	38	192	215	180	M12x24	5	547.5	—	68/68

A 50...F...

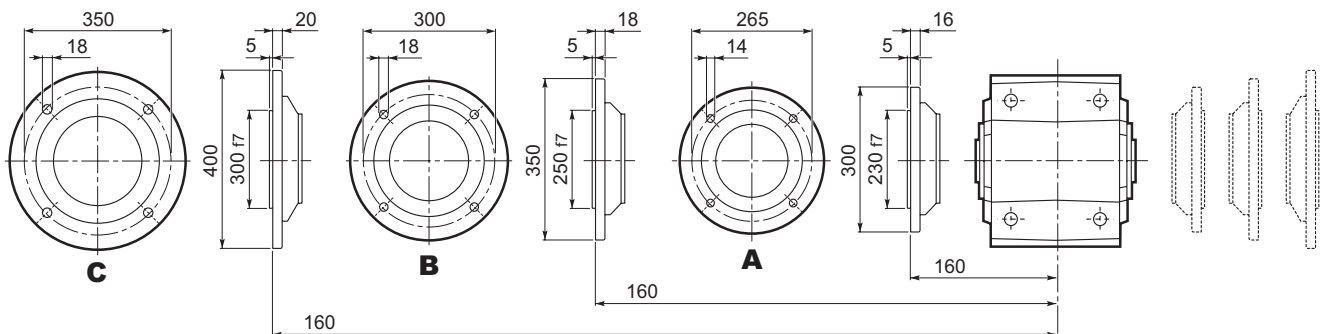

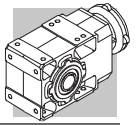

A 50...UR

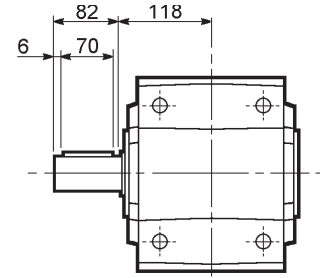
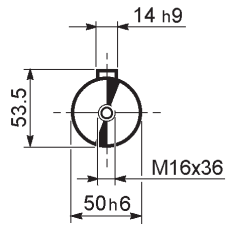

A 50...UD

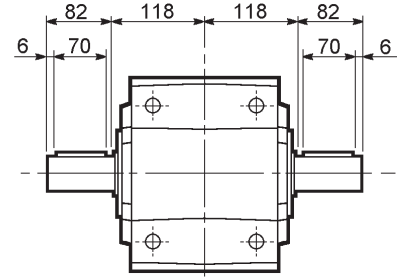
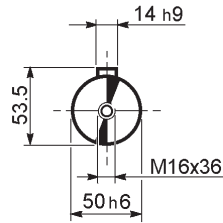

A 50...UH

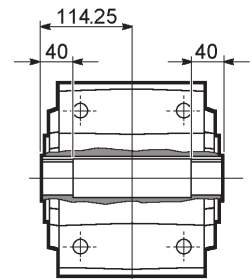
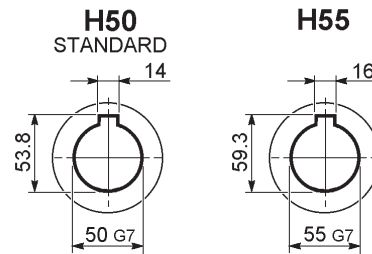

A 50...US

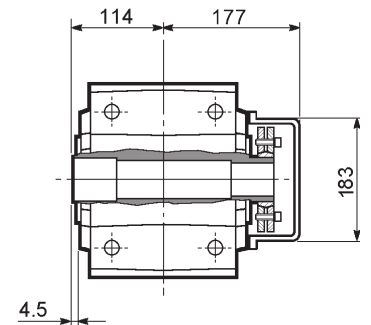
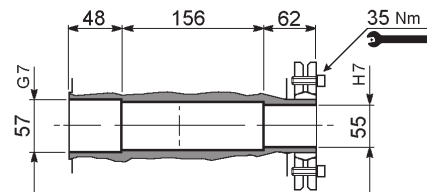

A 50...QF

	Ø
QF45	45
QF50	50
QF55	55

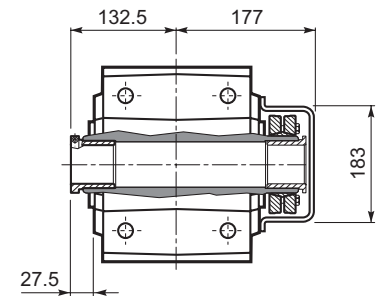
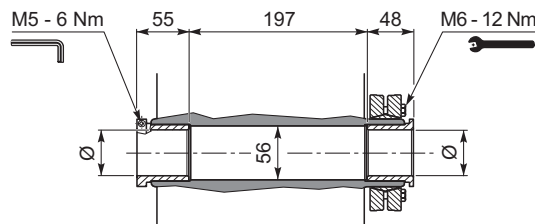

A 50...UV

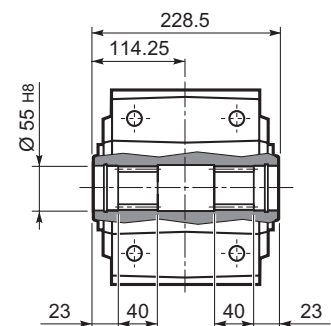

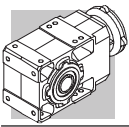

A 55...M

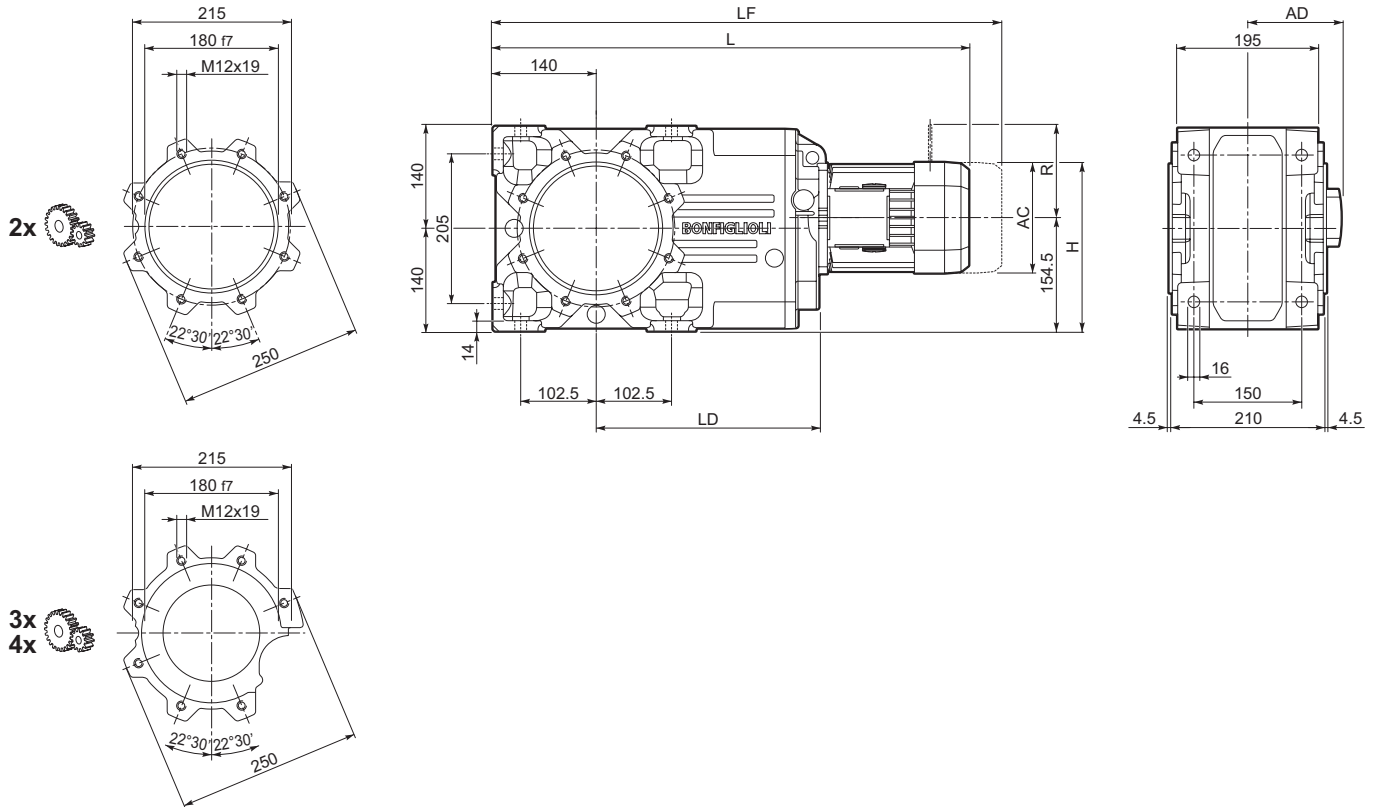

										M_FD M_FA		M_FD		M_FA	
			AC	H	L	LD	AD		LF		R	AD	R	AD	
A 55 3	S1	M1S	138	198.5	603.5	—	108	80	666.5	82	103	132	124	108	
A 55 3	S1	M1L	138	198.5	627.5	—	108	81	688.5	84	103	132	124	108	
A 55 2/3	S2	M2S	156	232	656.5	302.5	119	88	726.5	92	129	143	134	119	
A 55 2/3	S3	M3S	195	251	699.5	317.5	142	93	795.5	99	160	155	160	142	
A 55 2/3	S3	M3L	195	251	731.5	317.5	142	101	822.5	108	160	155	160	142	
A 55 2/3	S4	M4	258	283	839.5	302.5	193	135	948.5	153	226	193	217	193	
A 55 2/3	S4	M4LC	258	283	874.5	302.5	193	143	973.5	161	226	193	217	193	
A 55 2/3	S5	M5S	310	309.5	896.5	—	245	163	1036.5	193	266	245	247	245	
A 55 2/3	S5	M5L	310	309.5	940.5	—	245	179	1080.5	209	266	245	247	245	
A 55 4	S1	M1S	138	223	675	—	108	81	738	83	103	132	124	108	
A 55 4	S1	M1L	138	223	699	—	108	82	760	85	103	132	124	108	
A 55 4	S2	M2S	156	232	728	—	119	86	798	90	129	143	134	119	
A 55 4	S3	M3S	195	251.5	771	—	142	91	867	98	160	155	160	142	
A 55 4	S3	M3L	195	251.5	803	—	142	98	894	105	160	155	160	142	

A 55...P(IEC)

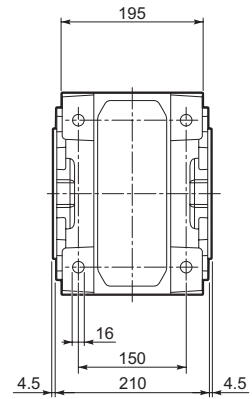
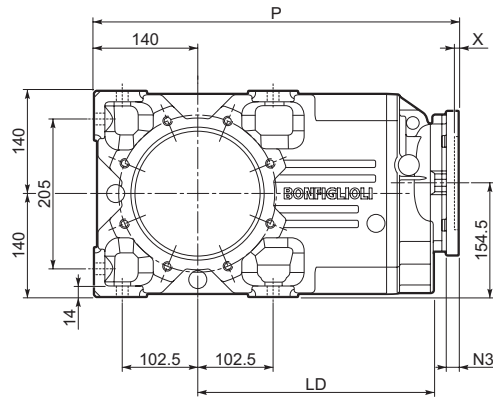
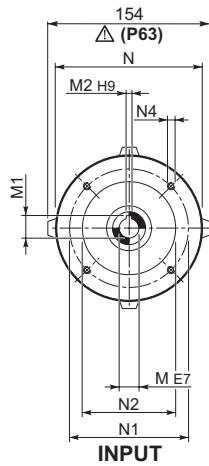
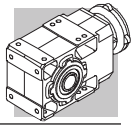

		LD	M	M1	M2	N	N1	N2	N3	N4	X	P	Kg
		302.5	11	12.8	4	140	115	95	—	M8x19	4	472.5	75
		302.5	14	16.3	5	160	130	110	—	M8x16	4.5	472.5	75
		317.5	19	21.8	6	200	165	130	—	M10x12	4	492	81
		317.5	24	27.3	8	200	165	130	—	M10x12	4	492	81
		302.5	28	31.3	8	250	215	180	—	M12x16	4.5	502	85
		302.5	28	31.3	8	250	215	180	—	M12x16	4.5	502	85
		302.5	38	41.3	10	300	265	230	16	14	5	538.5	93
		—	42	45.3	12	350	300	250	23	18	5.5	589	110
		—	48	51.8	14	350	300	250	23	18	5.5	589	110
		—	11	12.8	4	140	115	95	—	M8x19	4	544	77
		—	14	16.3	5	160	130	110	—	M8x16	4.5	544	77
		—	19	21.8	6	200	165	130	—	M10x12	4	563.5	78
		—	24	27.3	8	200	165	130	—	M10x12	4	563.5	78
		—	28	31.3	8	250	215	180	—	M12x16	4.5	573.5	82
		—	28	31.3	8	250	215	180	—	M12x16	4.5	573.5	82

A 55...HS

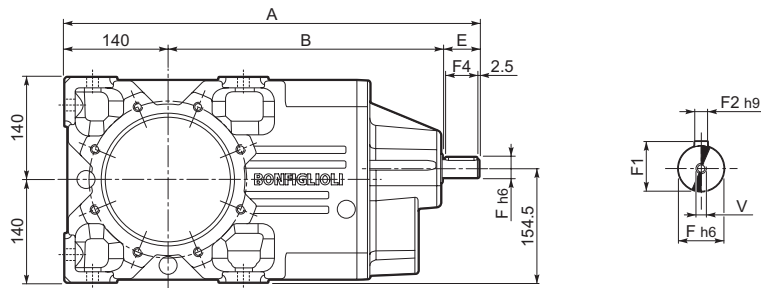

		A	B	E	F	F1	F2	F3	F4	V	Kg
		561.5	371.5	50	24	27	8	2.5	45	M8x19	96
		561.5	371.5	50	24	27	8	2.5	45	M8x19	91
		594	414	40	19	21.5	6	2.5	35	M6x16	92

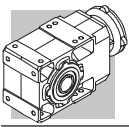

A 55...SK / SC

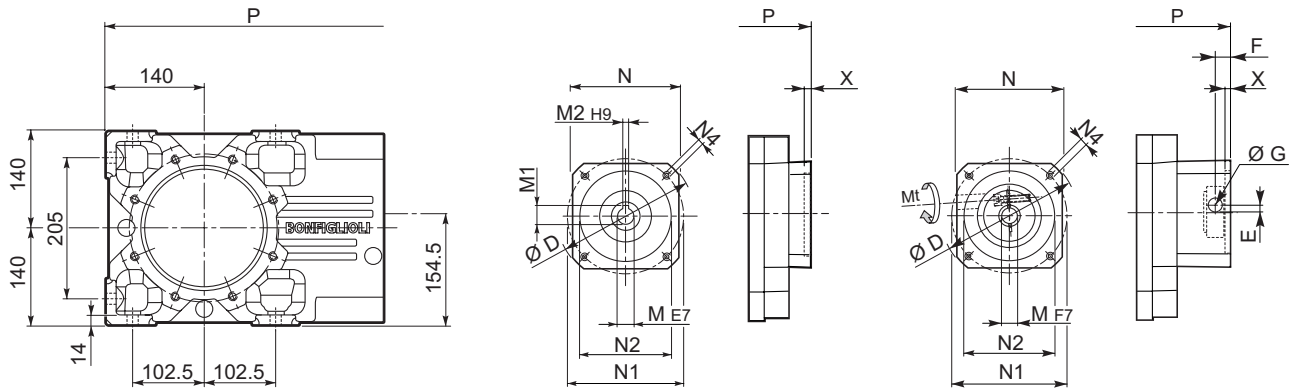

SK...

SC...

		D	M	M1	M2	N	N1	N2	N4	X	P		Kg
											2/3x	4x	
A55 4	SK60A	102	11	12.8	4	82	75	60	M5x10	3.5	—	515.5	76
A55 4	SK60B	102	14	16.3	5	82	75	60	M5x10	4	—	522.5	76
A55 4	SK80A	115	14	16.3	5	90	100	80	M6x12	4	—	522.5	76
A55 3	SK80B	120	14	16.3	5	96	100	80	M6x12	4	492	—	81
A55 2/3/4	SK80C	120	19	21.8	6	96	100	80	M6x12	4	492	563.5	81/81/77
A55 2/3/4	SK95A	130	14	16.3	5	102	115	95	M8x12	4	492	563.5	81/81/77
A55 2/3/4	SK95B	130	19	21.8	6	102	115	95	M8x12	4	492	563.5	81/81/77
A55 2/3/4	SK95C	130	24	27.3	8	102	115	95	M8x12	4	492	563.5	81/81/77
A55 2/3/4	SK110A	150	19	21.8	6	120	130	110	M8x12	5	492	593	81/81/78
A55 2/3/4	SK110B	150	24	27.3	8	120	130	110	M8x12	5	492	593	81/81/78
A55 2/3/4	SK130A	188	24	27.3	8	142	165	130	M10x20	5	492	593	83/83/79
A55 2/3	SK130B	189	32	35.3	10	160	165	130	M10x20	5	538.5	—	90/90
A55 2/3	SK180A	240	32	35.3	10	192	215	180	M12x19	5	538.5	—	90/90
A55 2/3	SK180B	240	38	41.3	10	192	215	180	M12x19	5	538.5	—	90/90

		Mt	D	E	F	G	M	N	N1	N2	N4	X	P		Kg
													2/3x	4x	
A55 4	SC60A	M6 15 Nm	102	7	12.5	12.5	11	82	75	60	M5x10	4	—	542.5	77
A55 4	SC60B	M6 15 Nm	102	7	12.5	12.5	14	82	75	60	M5x10	4	—	542.5	77
A55 4	SC80A	M6 15 Nm	115	6	12.5	12.5	14	90	100	80	M6x12	4	—	542.5	77
A55 3	SC80B	M6 15 Nm	120	15.5	14.5	17.75	14	96	100	80	M6x12	4	515.5	—	82
A55 2/3/4	SC80C	M6 15 Nm	120	15.5	14.5	17.75	19	96	100	80	M6x12	4	515.5	587	82/82/78
A55 2/3/4	SC95A	M6 15 Nm	130	16.5	15	17.75	14	102	115	95	M8x16	4	515.5	587	82/82/78
A55 2/3/4	SC95B	M6 15 Nm	130	16.5	15	17.75	19	102	115	95	M8x16	4	515.5	587	82/82/78
A55 2/3/4	SC95C	M6 15 Nm	130	16.5	15	17.75	24	102	115	95	M8x16	4	515.5	587	82/82/78
A55 2/3/4	SC110A	M6 15 Nm	150	16.5	16	17.75	19	120	130	110	M8x16	5	515.5	587	83/83/79
A55 2/3/4	SC110B	M6 15 Nm	150	16.5	16	17.75	24	120	130	110	M8x16	5	515.5	587	83/83/79
A55 2/3/4	SC130A	M6 15 Nm	188	19	16	17.75	24	142	165	130	M10x20	5	515.5	587	84/84/80
A55 2/3	SC130B	M8 36 Nm	189	20	17	17.75	32	160	165	130	M10x20	5	561.5	—	93/93
A55 2/3	SC180A	M8 36 Nm	240	20	17.5	17.75	32	192	215	180	M12x24	5	565.5	—	93/93
A55 2/3	SC180B	M8 36 Nm	240	20	17.5	17.75	38	192	215	180	M12x24	5	565.5	—	93/93

A 55...F...

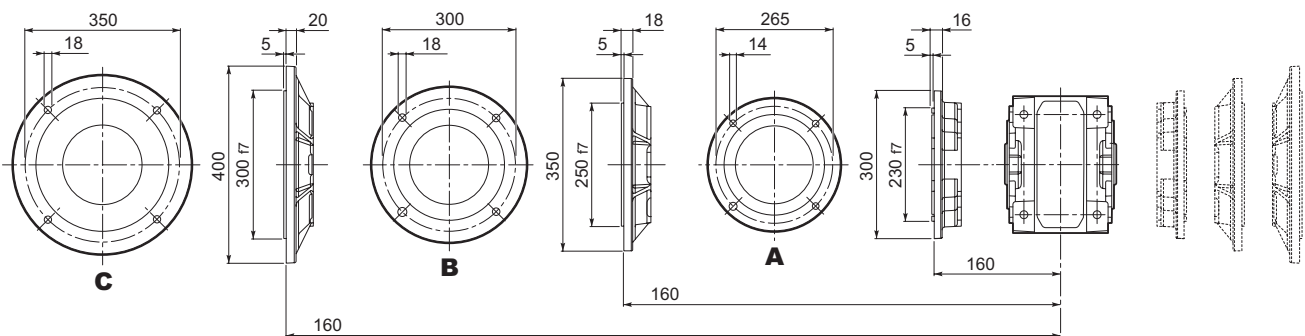

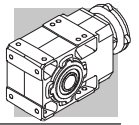

A 55...UR

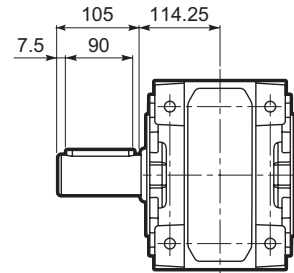
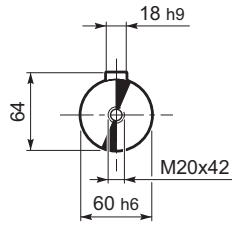

A 55...UD

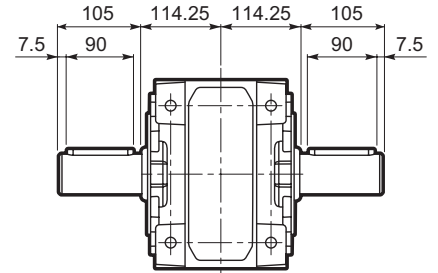
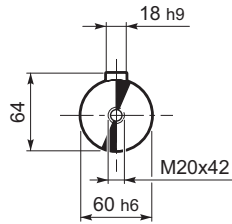

A 55...UH

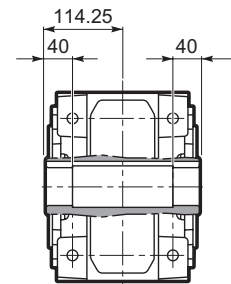
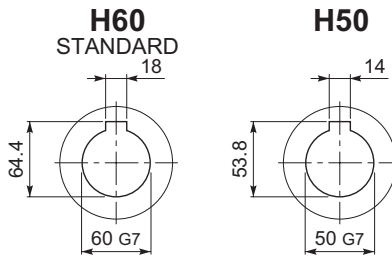

A 55...US

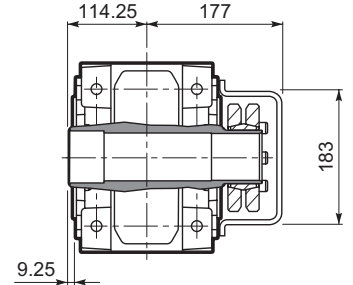
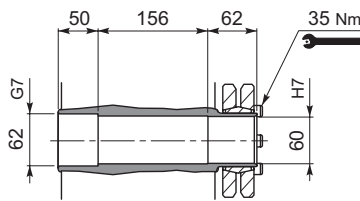

A 55...QF

	Ø
QF45	45
QF50	50
QF55	55
QF60	60

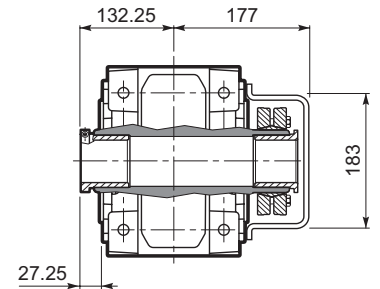
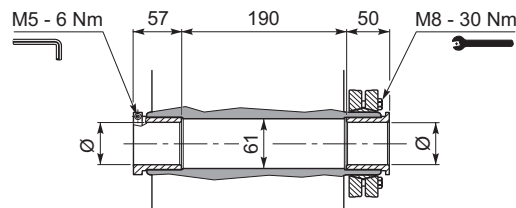



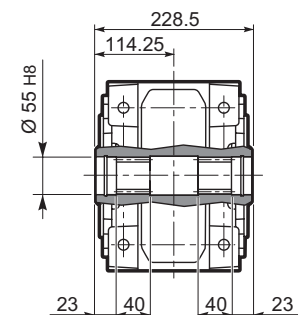

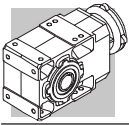
A 55...UV



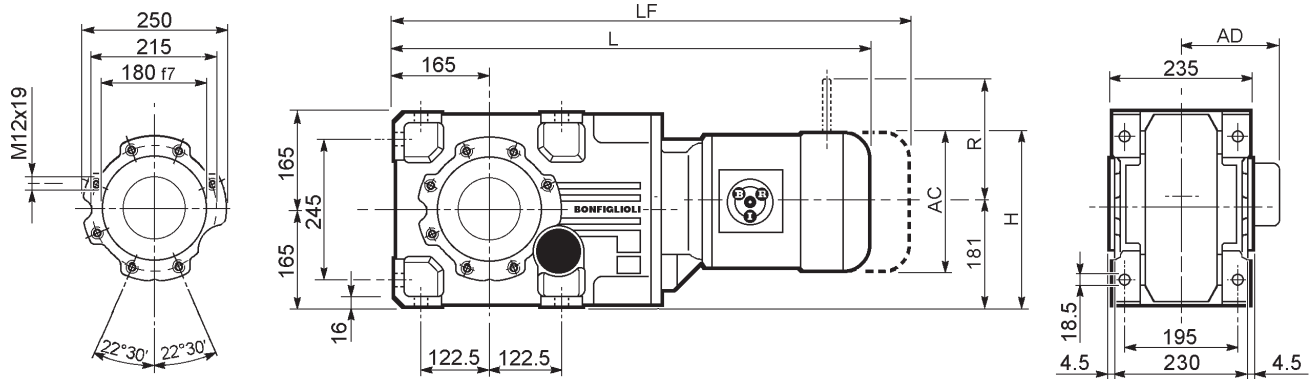

A 60...M



  	AC	H	L	AD	Kg	M_FD M_FA		M_FD		M_FA	
						LF	Kg	R	AD	R	AD
A 60 2/3 S2 M2S	156	256.5	700.5	119	98	770.5	102	129	143	134	119
A 60 2/3 S3 M3S	195	276	743.5	142	103	839.5	111	160	155	160	142
A 60 2/3 S3 M3L	195	276	775.5	142	111	866.5	118	160	155	160	142
A 60 2/3 S4 M4	258	307.5	883.5	193	145	992.5	163	226	193	217	193
A 60 2/3 S4 M4LC	258	307.5	917.5	193	153	1016.5	171	226	193	217	193
A 60 2/3 S5 M5S	310	333.5	970	245	173	1110	203	266	245	247	245
A 60 2/3 S5 M5L	310	333.5	1014	245	189	1154	219	266	245	247	245
A 60 4 S1 M1S	138	247.5	718	108	99	781	101	103	132	124	108
A 60 4 S1 M1L	138	247.5	742	108	100	803	103	103	132	124	108
A 60 4 S2 M2S	156	256.5	771	119	104	841	108	129	143	134	119
A 60 4 S3 M3S	195	276	814	142	109	910	117	160	155	160	142
A 60 4 S3 M3L	195	276	846	142	117	937	124	160	155	160	142

A 60...P(IEC)

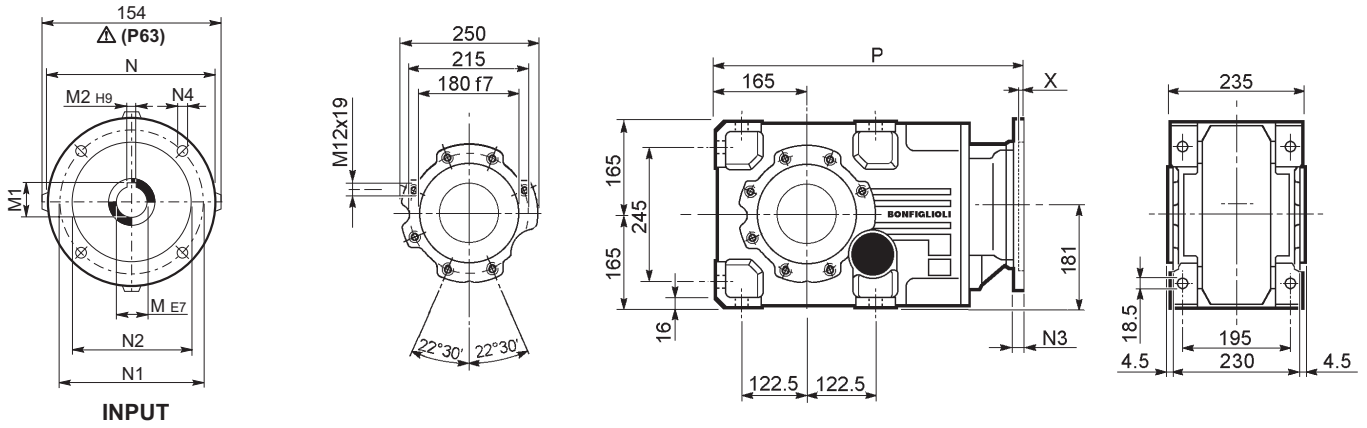
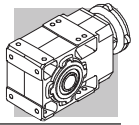

INPUT

		M	M1	M2	N	N1	N2	N3	N4	X	P	Kg		
		A 60 3	P63	11	12.8	4	140	115	95	—	M8x19	4	516.5	90
		A 60 3	P71	14	16.3	5	160	130	110	—	M8x16	4.5	516.5	90
		A 60 2/3	P80	19	21.8	6	200	165	130	—	M10x12	4	536	91
		A 60 2/3	P90	24	27.3	8	200	165	130	—	M10x12	4	536	91
		A 60 2/3	P100	28	31.3	8	250	215	180	—	M12x16	4.5	546	95
		A 60 2/3	P112	28	31.3	8	250	215	180	—	M12x16	4.5	546	95
		A 60 2/3	P132	38	41.3	10	300	265	230	16	14	5	581.5	104
		A 60 2/3	P160	42	45.3	12	350	300	250	23	18	5.5	633	121
		A 60 2/3	P180	48	51.8	14	350	300	250	23	18	5.5	633	121
		A 60 4	P63	11	12.8	4	140	115	95	—	M8x19	4	587	88
		A 60 4	P71	14	16.3	5	160	130	110	—	M8x16	4.5	587	88
		A 60 4	P80	19	21.8	6	200	165	130	—	M10x12	4	606.5	90
		A 60 4	P90	24	27.3	8	200	165	130	—	M10x12	4	606.5	90
		A 60 4	P100	28	31.3	8	250	215	180	—	M12x16	4.5	616.5	94
		A 60 4	P112	28	31.3	8	250	215	180	—	M12x16	4.5	616.5	94

A 60...HS

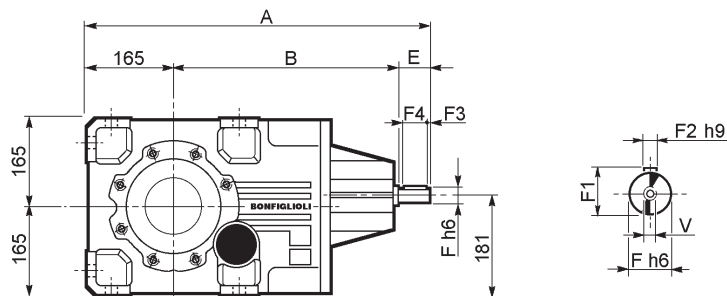

		A	B	E	F	F1	F2	F3	F4	V	Kg	
		A 60 2	633	408	60	28	31	8	5.0	50	M10x22	106
A 60 3		633	408	60	28	31	8	5.0	50	M10x22	106	
A 60 4		676	461	50	24	27	8	2.5	45	M8x19	112	

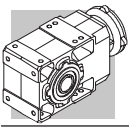

A 60...SK / SC

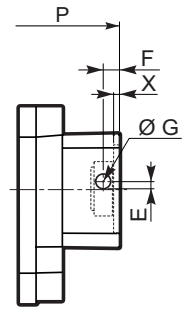
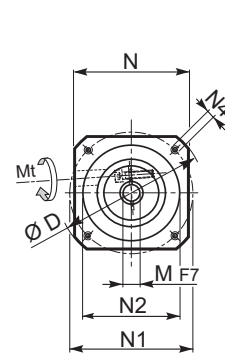
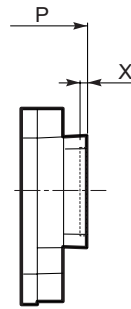
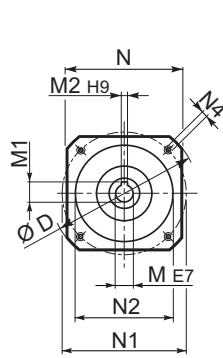
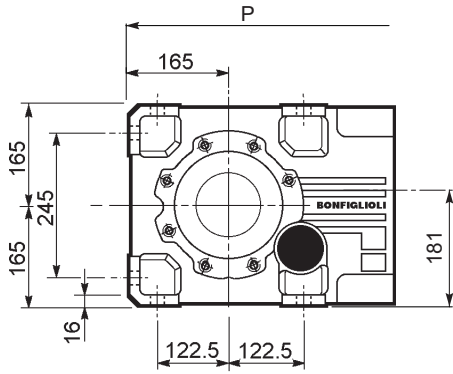

SK...

SC...

Image	Image	D	M	M1	M2	N	N1	N2	N4	X	P		Kg		
											2/3x	4x			
		A60 4	SK80B	120	14	16.3	5	96	100	80	M6x12	4	—	606.5	89
		A60 2/3/4	SK80C	120	19	21.8	6	96	100	80	M6x12	4	536	606.5	93/93/92
		A60 2/3/4	SK95A	130	14	16.3	5	102	115	95	M8x12	4	536	606.5	93/93/92
		A60 2/3/4	SK95B	130	19	21.8	6	102	115	95	M8x12	4	536	606.5	93/93/92
		A60 2/3/4	SK95C	130	24	27.3	8	102	115	95	M8x12	4	536	606.5	93/93/92
		A60 2/3/4	SK110A	140	19	21.8	6	120	130	110	M8x12	5	536	606.5	93/93/92
		A60 2/3/4	SK110B	140	24	27.3	8	120	130	110	M8x12	5	536	606.5	93/93/92
		A60 2/3/4	SK130A	188	24	27.3	8	142	165	130	M10x20	5	536	606.5	97/97/103
		A60 2/3	SK130B	189	32	35.3	10	160	165	130	M10x20	5	582.5	—	102/102
		A60 2/3	SK180A	240	32	35.3	10	192	215	180	M12x19	5	582.5	—	102/102
		A60 2/3	SK180B	240	38	41.3	10	192	215	180	M12x19	5	582.5	—	102/102

Image	Image	Image	Mt	D	E	F	G	M	N	N1	N2	N4	X	P		Kg		
														2/3x	4x			
			M6 15 Nm	A60 4	SC80B	120	15.5	14.5	17.75	14	96	100	80	M6x12	4	—	630	90
			M6 15 Nm	A60 2/3/4	SC80C	120	15.5	14.5	17.75	19	96	100	80	M6x12	4	559.5	630	94/94/93
			M6 15 Nm	A60 2/3/4	SC95A	130	16.5	15	17.75	14	102	115	95	M8x16	4	559.5	630	94/94/93
			M6 15 Nm	A60 2/3/4	SC95B	130	16.5	15	17.75	19	102	115	95	M8x16	4	559.5	630	94/94/93
			M6 15 Nm	A60 2/3/4	SC95C	130	16.5	15	17.75	24	102	115	95	M8x16	4	559.5	630	94/94/93
			M6 15 Nm	A60 2/3/4	SC110A	140	16.5	16	17.75	19	120	130	110	M8x16	5	559.5	630	95/95/93
			M6 15 Nm	A60 2/3/4	SC110B	140	16.5	16	17.75	24	120	130	110	M8x16	5	559.5	630	95/95/93
			M6 15 Nm	A60 2/3/4	SC130A	188	19	16	17.75	24	142	165	130	M10x20	5	559.5	630	96/96/104
			M8 36 Nm	A60 2/3	SC130B	189	20	17	17.75	32	160	165	130	M10x20	5	605.5	—	105/105
			M8 36 Nm	A60 2/3	SC180A	240	20	17.5	17.75	32	192	215	180	M12x24	5	609.5	—	105/105
			M8 36 Nm	A60 2/3	SC180B	240	20	17.5	17.75	38	192	215	180	M12x24	5	609.5	—	105/105

A 60...F...

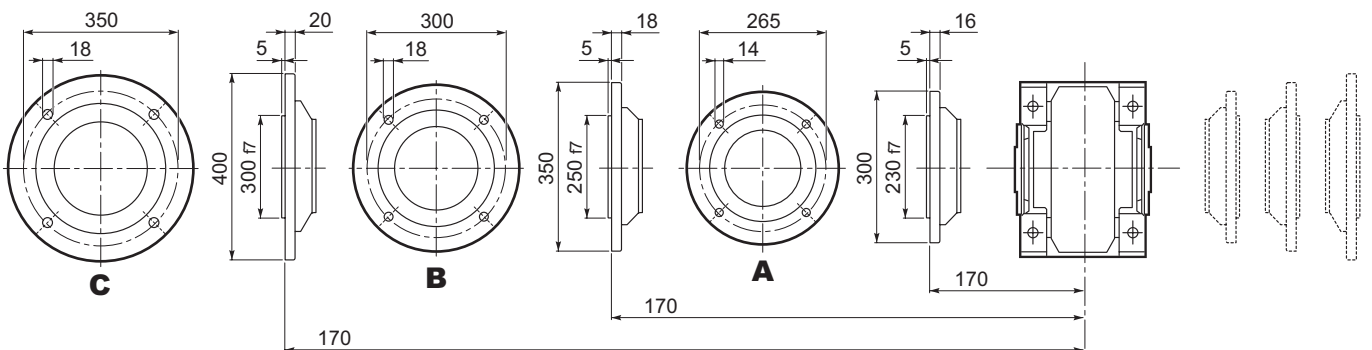

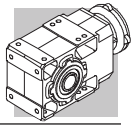

A 60...UR

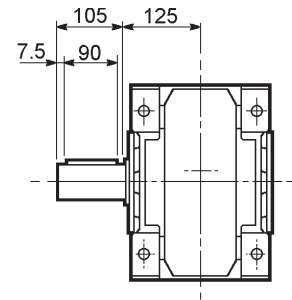
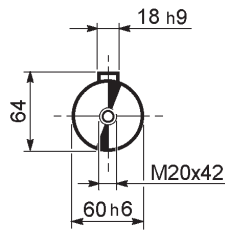

A 60...UD

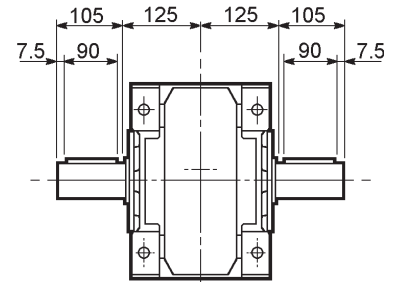
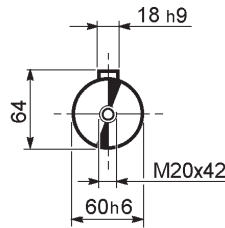

A 60...UH

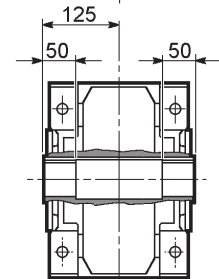
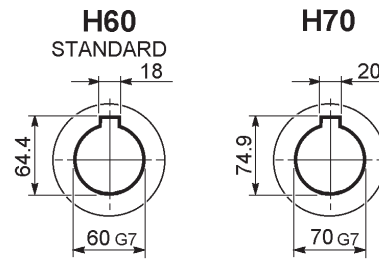

A 60...US

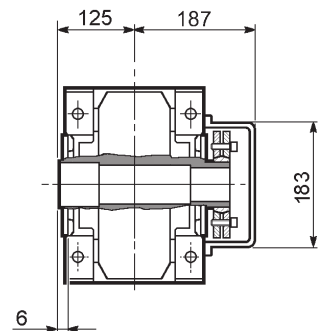
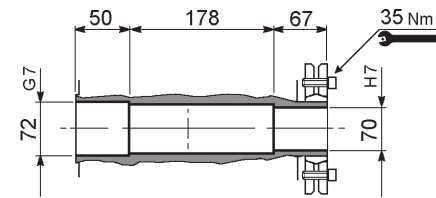

A 60...QF

	Ø
QF55	55
QF60	60
QF65	65
QF70	70

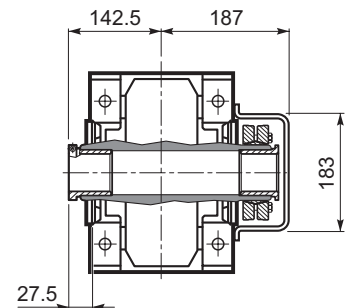
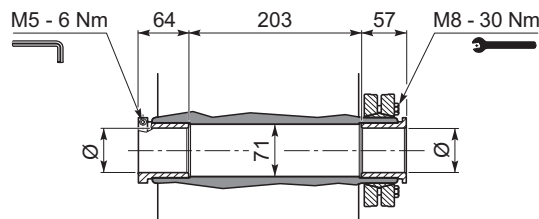

A 60...UV

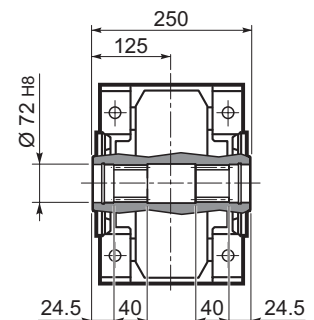

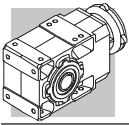

A 70...M

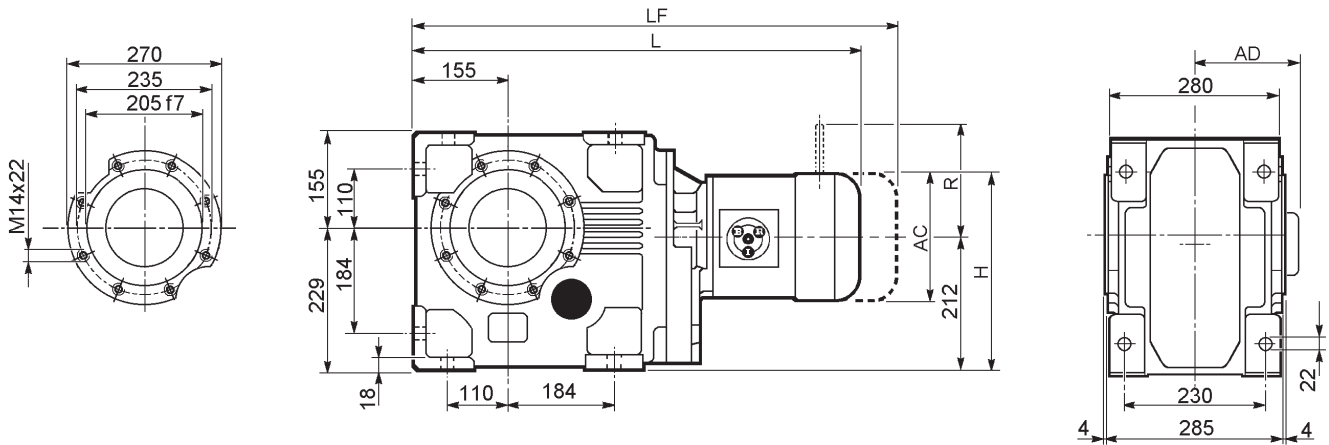

									M_FD M_FA		M_FD		M_FA	
			AC	H	L	AD		LF		R	AD	R	AD	
A 70 3	S2	M2S	156	290	688.5	119	152	758.5	156	129	143	134	119	
A 70 3	S3	M3S	195	309.5	731.5	142	157	827.5	164	160	155	160	142	
A 70 3	S3	M3L	195	309.5	763.5	142	164	854.5	171	160	155	160	142	
A 70 3	S4	M4	258	341	872.5	193	198	981.5	216	226	193	217	193	
A 70 3	S4	M4LC	258	341	907.5	193	206	1006.5	224	226	193	217	193	
A 70 3	S5	M5S	310	367	958	245	226	1098	256	266	245	247	245	
A 70 3	S5	M5L	310	367	1002	245	242	1142	272	266	245	247	245	
A 70 4	S1	M1S	138	281	686.5	108	151	749.5	154	103	132	124	108	
A 70 4	S1	M1L	138	281	710.5	108	152	771.5	155	103	132	124	108	
A 70 4	S2	M2S	156	290	739.5	119	156	809.5	160	129	143	134	119	
A 70 4	S3	M3S	195	309.5	782.5	142	161	878.5	168	160	155	160	142	
A 70 4	S3	M3L	195	309.5	814.5	142	168	905.5	175	160	155	160	142	
A 70 4	S4	M4	258	341	922.5	193	202	1031.5	220	226	193	217	193	

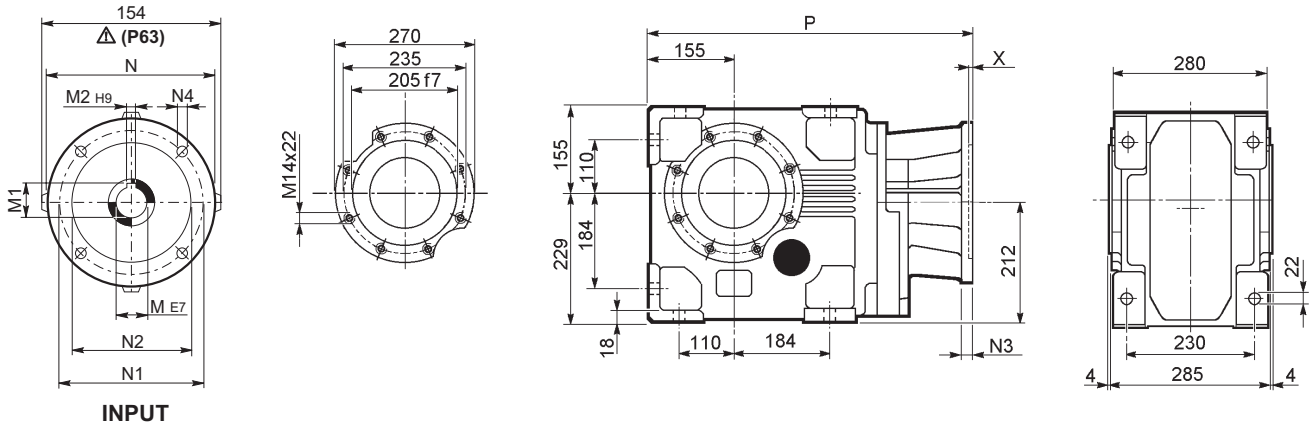
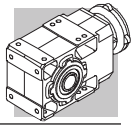

		M	M1	M2	N	N1	N2	N3	N4	X	P	
		19	21.8	6	200	165	130	—	M10x12	4	524	144
		24	27.3	8	200	165	130	—	M10x12	4	524	144
		28	31.3	8	250	215	180	—	M12x16	4.5	534	146
		28	31.3	8	250	215	180	—	M12x16	4.5	534	146
		38	41.3	10	300	265	230	16	14	5	570.5	154
		42	45.3	12	350	300	250	23	18	6	626	169
		48	51.8	14	350	300	250	23	18	6	626	169
		55	59.3	16	400	350	300	—	M16x25	7	651	179
		11	12.8	4	140	115	95	—	M8x19	4	555.5	146
		14	16.3	5	160	130	110	—	M8x16	4.5	555.5	146
		19	21.8	6	200	165	130	—	M10x12	4	575	147
		24	27.3	8	200	165	130	—	M10x12	4	575	147
		28	31.3	8	250	215	180	—	M12x16	4.5	585	148
		28	31.3	8	250	215	180	—	M12x16	4.5	585	148
		38	41.3	10	300	265	230	16	14	5	618.5	157

A 70...HS

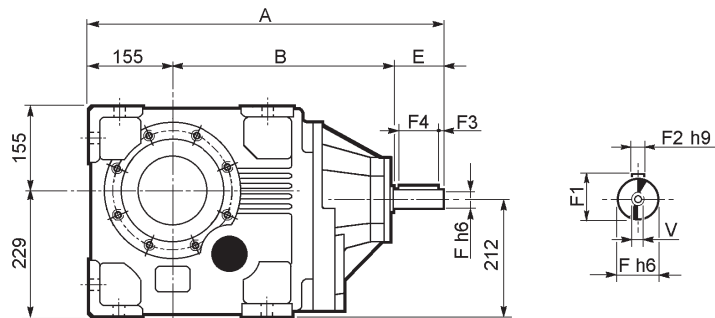

		A	B	E	F	F1	F2	F3	F4	V	
		708.5	443.5	110	42	45	12	10	90	M12x28	165
		644.5	439.5	50	24	27	8	2.5	45	M8x19	149

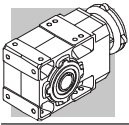

A 70

A 70...UR

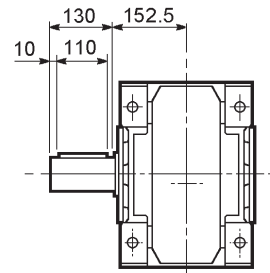
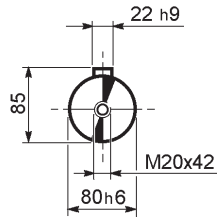

A 70...UD

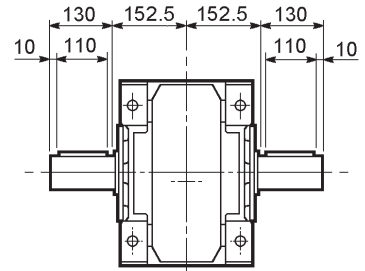
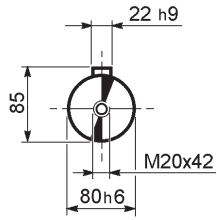

A 70...UH

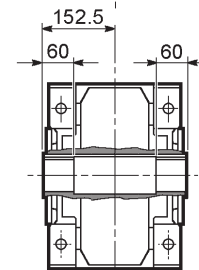
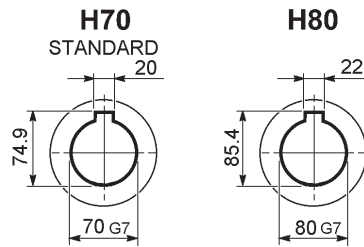

A 70...US

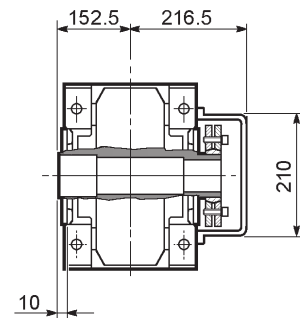
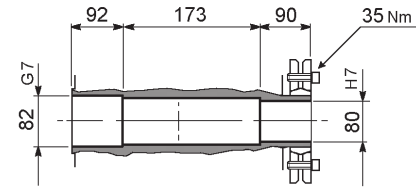



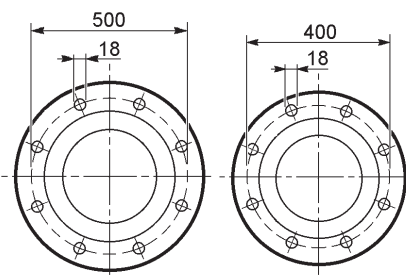
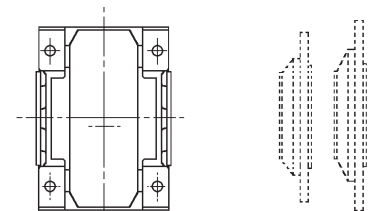
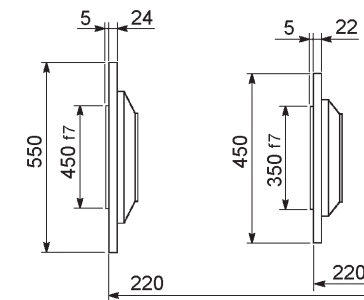

A 70...F...

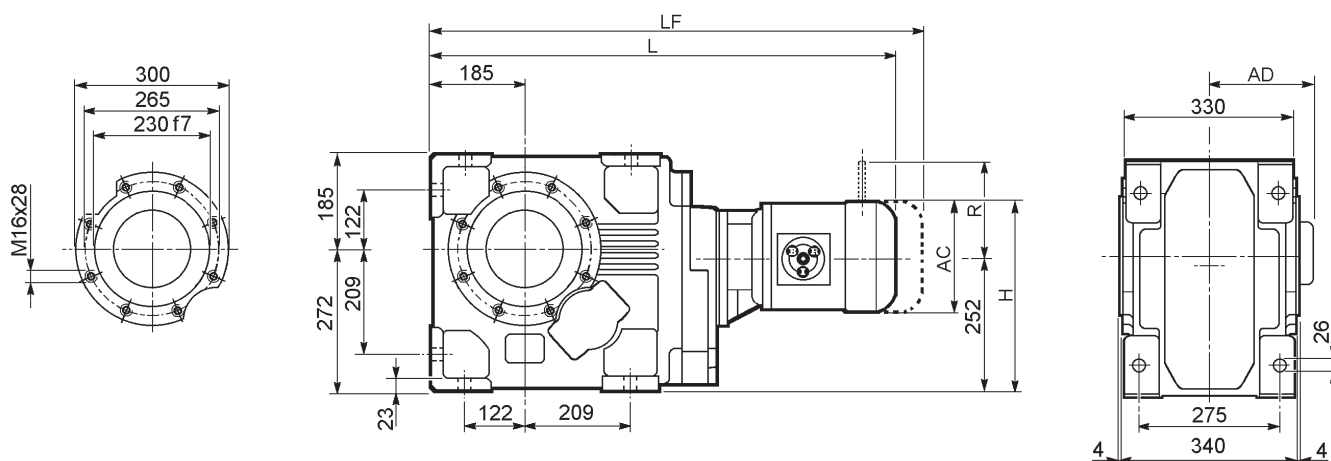
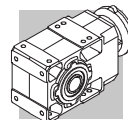

B

A



  	AC	H	L	AD	Kg	M_FD M_FA		M_FD		M_FA	
						LF	Kg	R	AD	R	AD
A 80 3 S3 M3S	195	349.5	809.5	142	256	905.5	264	160	155	160	142
A 80 3 S3 M3L	195	349.5	841.5	142	264	932.5	271	160	155	160	142
A 80 3 S4 M4	258	381	949.5	193	298	1058.5	316	226	193	217	193
A 80 3 S4 M4LC	258	381	984.5	193	306	1083.5	324	226	193	217	193
A 80 3 S5 M5S	310	407	1036	245	326	1176	356	266	245	247	245
A 80 3 S5 M5L	310	407	1080	245	342	1220	372	266	245	247	245
A 80 4 S1 M1S	138	321	776.5	108	245	839.5	247	103	132	124	108
A 80 4 S1 M1L	138	321	800.5	108	246	861.5	249	103	132	124	108
A 80 4 S2 M2S	156	330	829.5	119	250	899.5	254	129	143	134	119
A 80 4 S3 M3S	195	349.5	872.5	142	255	968.5	262	160	155	160	142
A 80 4 S3 M3L	195	349.5	904.5	142	262	995.5	269	160	155	160	142
A 80 4 S4 M4	258	381	1012.5	193	296	1121.5	314	226	193	217	193

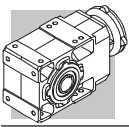

A 80...P(IEC)

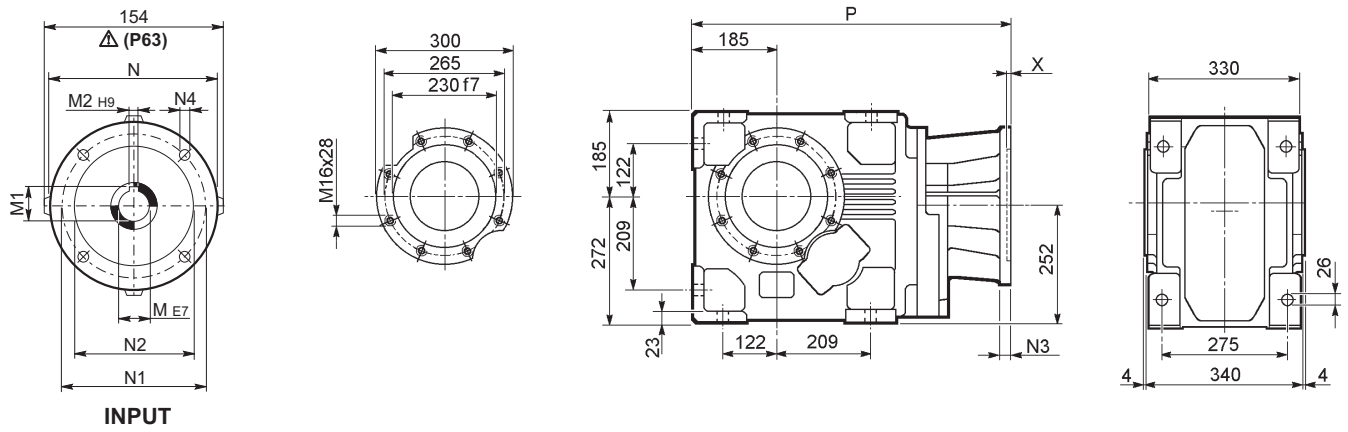

INPUT

		M	M1	M2	N	N1	N2	N3	N4	X	P	Kg		
		A 80 3	P80	19	21.8	6	200	165	130	—	M10x12	4	602	243
		A 80 3	P90	24	27.3	8	200	165	130	—	M10x12	4	602	243
		A 80 3	P100	28	31.3	8	250	215	180	—	M12x16	4.5	612	245
		A 80 3	P112	28	31.3	8	250	215	180	—	M12x16	4.5	612	245
		A 80 3	P132	38	41.3	10	300	265	230	16	14	5	648.5	253
		A 80 3	P160	42	45.3	12	350	300	250	23	18	6	704	268
		A 80 3	P180	48	51.8	14	350	300	250	23	18	6	704	268
		A 80 3	P200	55	59.3	16	400	350	300	—	M16x25	7	729	279
		A 80 3	P225	60	64.4	18	450	400	350	25	18	6	774.5	298
		A 80 4	P63	11	12.8	4	140	115	95	—	M8x19	4	645.5	248
		A 80 4	P71	14	16.3	5	160	130	110	—	M8x16	4.5	645.5	248
		A 80 4	P80	19	21.8	6	200	165	130	—	M10x12	4	665	249
		A 80 4	P90	24	27.3	8	200	165	130	—	M10x12	4	665	249
		A 80 4	P100	28	31.3	8	250	215	180	—	M12x16	4.5	675	250
		A 80 4	P112	28	31.3	8	250	215	180	—	M12x16	4.5	675	250
		A 80 4	P132	38	41.3	10	300	265	230	16	M12x16	5	711.5	259

A 80...HS

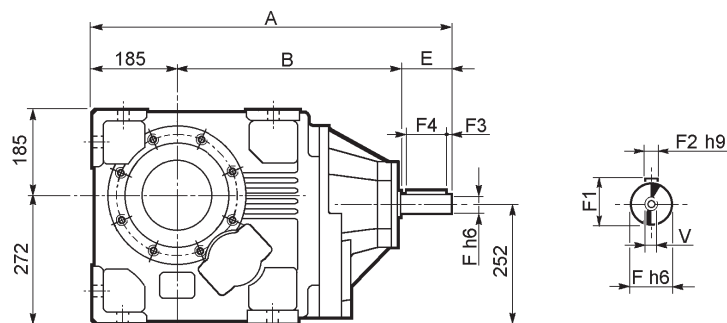

		A	B	E	F	F1	F2	F3	F4	V	Kg	
		A 80 3	786.5	491.5	110	42	45	12	10	90	M12x28	265
		A 80 4	735	499	50	24	27	8	2.5	45	M8x19	250

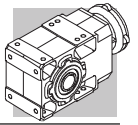

A 80...UR

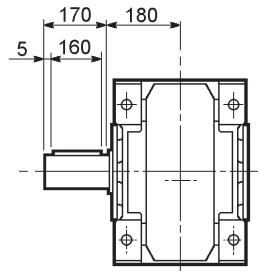
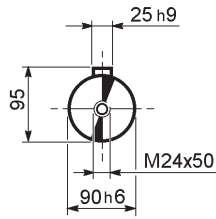

A 80...UD

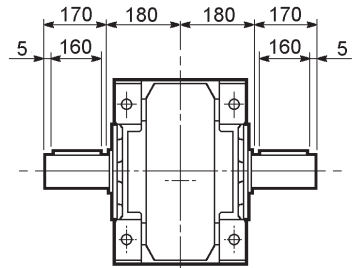
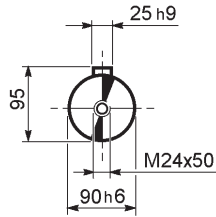

A 80...UH

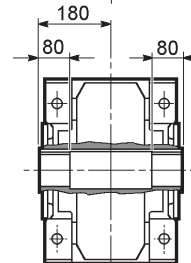
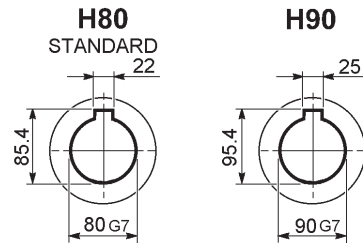

A 80...US

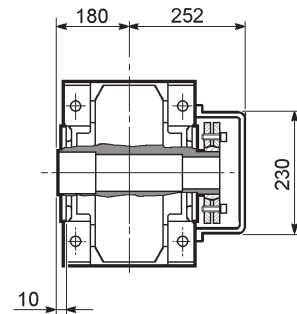
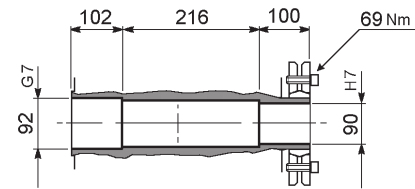

A 80...F...

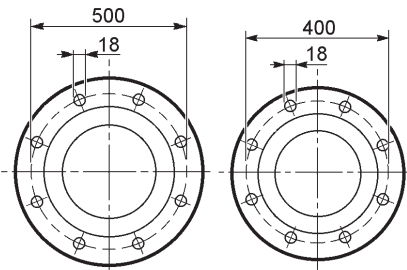
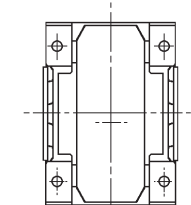
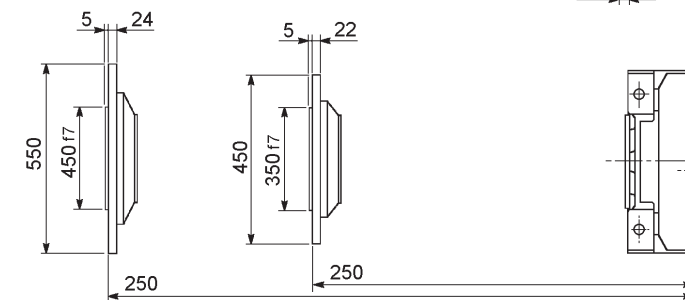

B

A

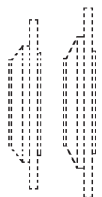

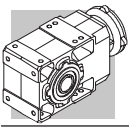

A 90...M

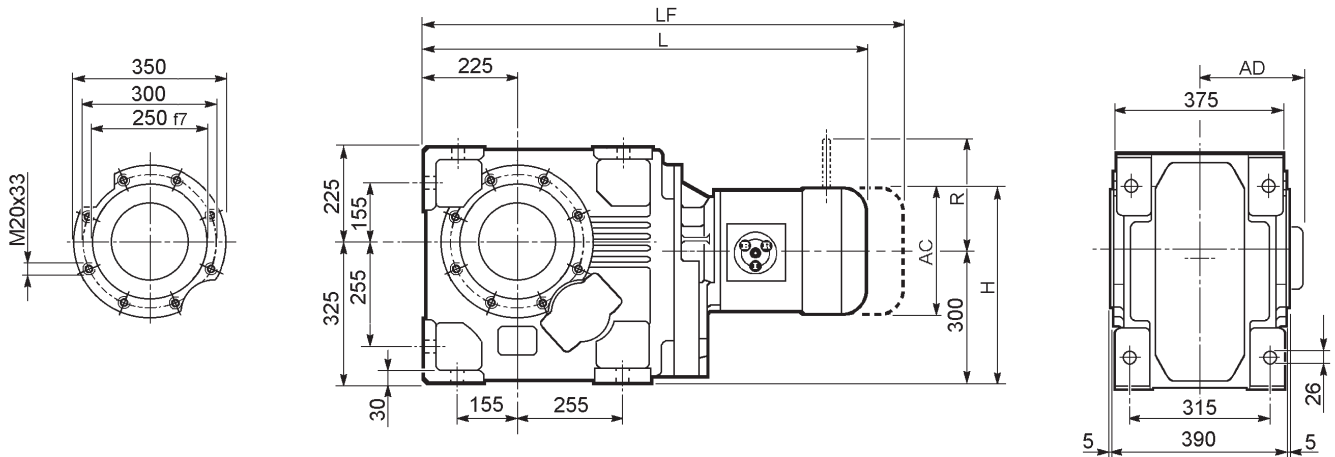

			AC	H	L	AD	Kg	M_FD M_FA		M_FD		M_FA	
								LF	Kg	R	AD	R	AD
A 90 3	S3	M3S	195	397.5	930.5	142	413	1026.5	420	160	155	160	142
A 90 3	S3	M3L	195	397.5	962.5	142	420	1053.5	427	160	155	160	142
A 90 3	S4	M4	258	429	1070.5	193	454	1179.5	472	226	193	217	193
A 90 3	S4	M4LC	258	429	1105.5	193	462	1204.5	480	226	193	217	193
A 90 3	S5	M5S	310	455	1157	245	482	1297	512	266	245	247	245
A 90 3	S5	M5L	310	455	1201	245	498	1341	528	266	245	247	245
A 90 4	S1	M1S	138	369	917.5	108	411	980.5	247	103	132	124	108
A 90 4	S1	M1L	138	369	941.5	108	412	1002.5	249	103	132	124	108
A 90 4	S2	M2S	156	378	970.5	119	422	1040.5	426	129	143	134	119
A 90 4	S3	M3S	195	397.5	1013.5	142	427	1109.5	434	160	155	160	142
A 90 4	S3	M3L	195	397.5	1045.5	142	434	1136.5	441	160	155	160	142
A 90 4	S4	M4	258	429	1153.5	193	468	1262.5	486	226	193	217	193

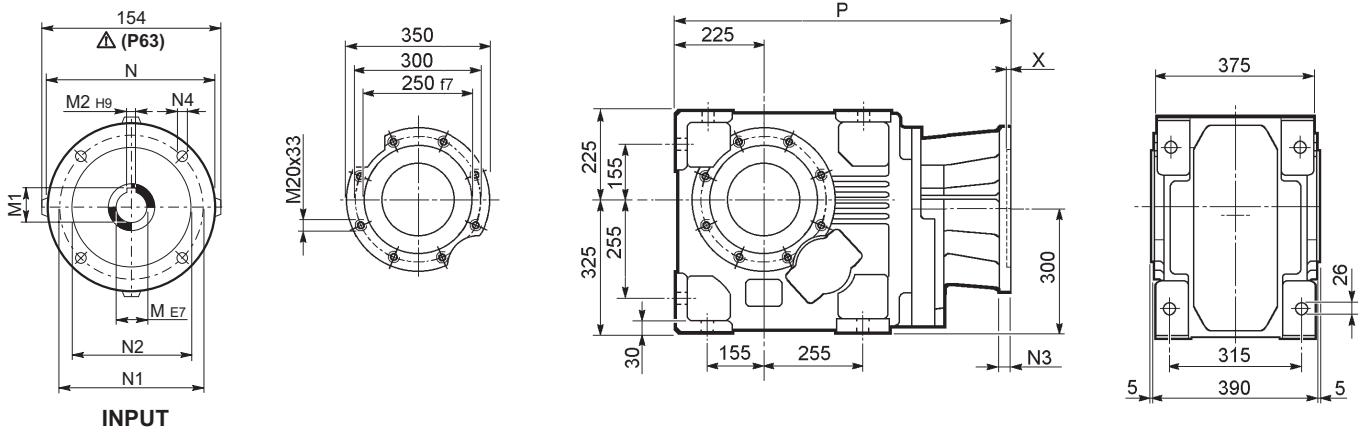
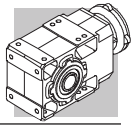

INPUT

		M	M1	M2	N	N1	N2	N3	N4	X	P	
		19	21.8	6	200	165	130	—	M10x12	4	723	400
		24	27.3	8	200	165	130	—	M10x12	4	723	400
		28	31.3	8	250	215	180	—	M12x16	4.5	733	401
		28	31.3	8	250	215	180	—	M12x16	4.5	733	401
		38	41.3	10	300	265	230	16	14	5	769.5	409
		42	45.3	12	350	300	250	23	18	6	825	428
		48	51.8	14	350	300	250	23	18	6	825	429
		55	59.3	16	400	350	300	—	M16x25	7	850	436
		60	64.4	18	450	400	350	30	18	6	895.5	472
		65	69.4	18	550	500	450	30	18	6	925.5	475
		11	12.8	4	140	115	95	—	M8x19	4	786.5	411
		14	16.3	5	160	130	110	—	M8x16	4.5	786.5	412
		19	21.8	6	200	165	130	—	M10x12	4	806	413
		24	27.3	8	200	165	130	—	M10x12	4	806	413
		28	31.3	8	250	215	180	—	M12x16	4.5	816	415
		28	31.3	8	250	215	180	—	M12x16	4.5	816	415
		38	41.3	10	300	265	230	16	14	5	852.5	423
		42	45.3	12	350	300	250	23	18	5.5	903	434
		48	51.8	14	350	300	250	23	18	5.5	903	434

A 90...HS

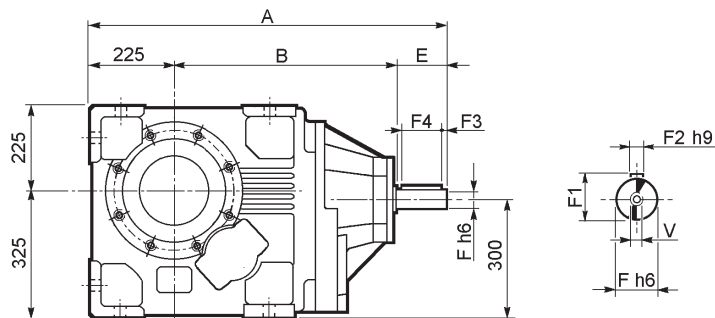

		A	B	E	F	F1	F2	F3	F4	V	
		1009	644	140	60	64	18	10	120	M16x36	465
		875.5	600.5	50	24	27	8	2.5	45	M8x19	415

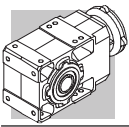

A 90

A 90...UR

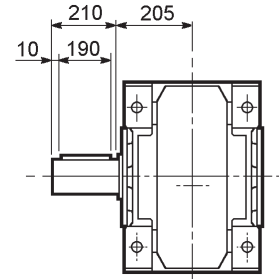
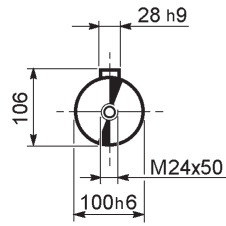

A 90...UD

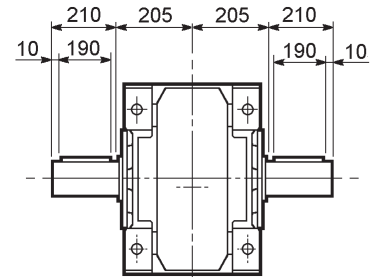
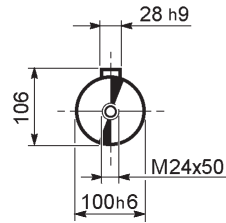

A 90...UH

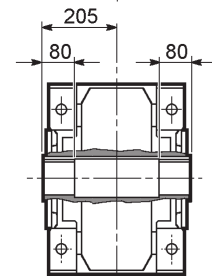
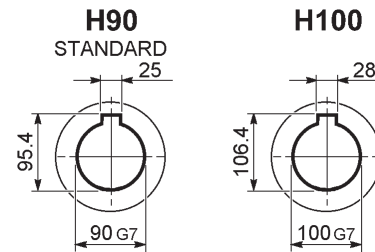

A 90...US

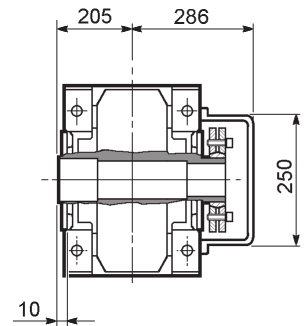
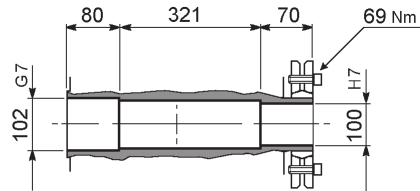

A 90...F...

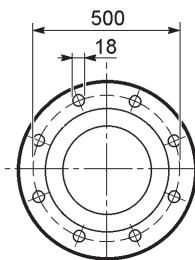
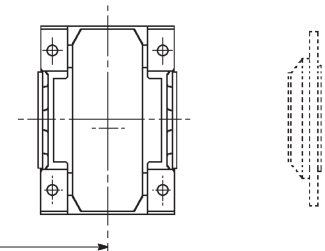
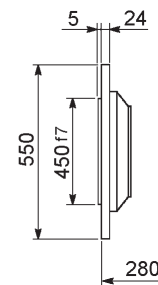

A

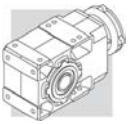

35 – ДОПОЛНИТЕЛЬНОЕ ОБОРУДОВАНИЕ

A 05 сплошной выходной вал

Для габарита редуктора A 05 доступен сплошной выходной вал в качестве установочного набора, включающий в себя вал, стопорное кольцо, шайбу и шпонки как в одиночном (A 05 одиночный выходной вал), так и в двойном (A 05 двойной выходной вал) исполнении.

Вал может быть установлен как с левой, так и с правой стороны редуктора, при этом не требуется кого-либо специального инструмента.

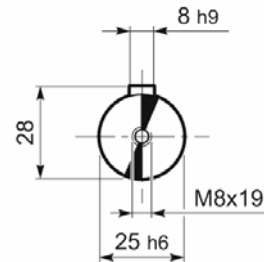
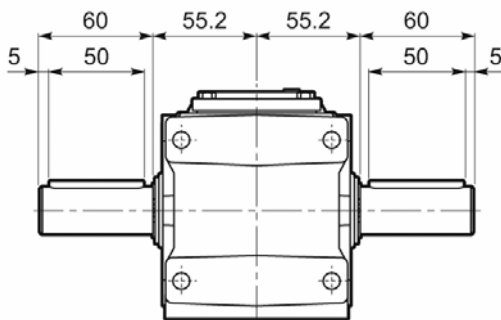
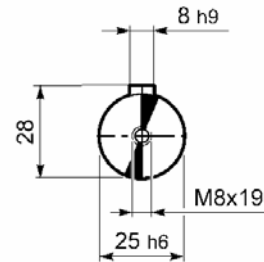
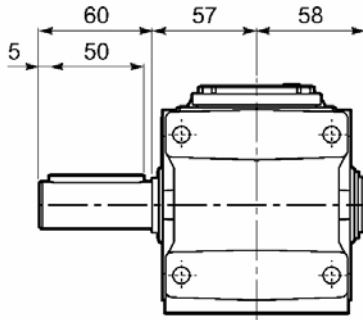

Защитный кожух

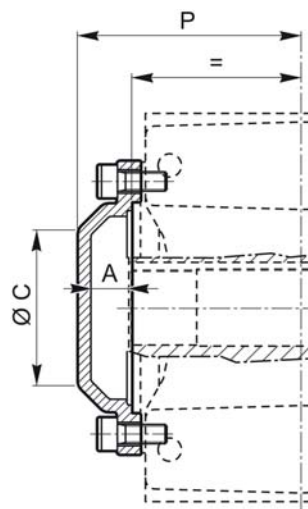

	A	ØC	P
A 05	17.5	36	73.5
A 10	20.5	60	84.5
A 20	20	75	94
A 30	20	75	104
A 35	19.5	80	114
A 41	21	110	120
A 50	26	100	148.5
A 55	27	100	149
A 60	25	100	158
A 70	33.5	120	193.5
A 80	38	140	228
A 90	43	152	258



Моментный рычаг

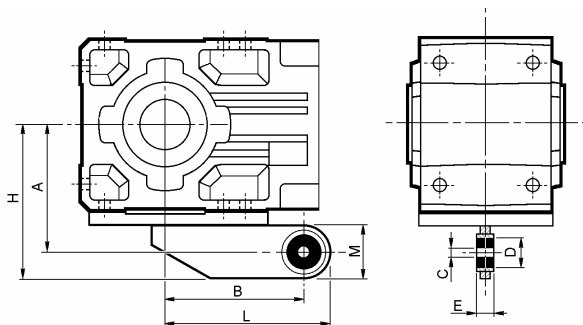

	A	B	C	D	E	H	L	M
A 05 2	90.5	80	10	30	20	115.5	105	50
A 10 2	108	118	10	30	20	138	148	60
A 20 2 – A 20 3	118	137	10	30	20	148	167	60
A 30 2 – A 30 3	135	150	20	40	25	170	185	70
A 35 2 – A 35 3	145	165	20	40	25	180	200	70
A 41 2 – A 41 3	157	200	20	40	25	192	235	70
A 50 2 – A 50 3 – A 50	200	250	32	56	40	245	295	90
A 55 2 – A 55 3 – A 55	200	250	32	56	40	245	295	90
A 60 2 – A 60 3 – A 60	225	300	32	56	40	270	345	90

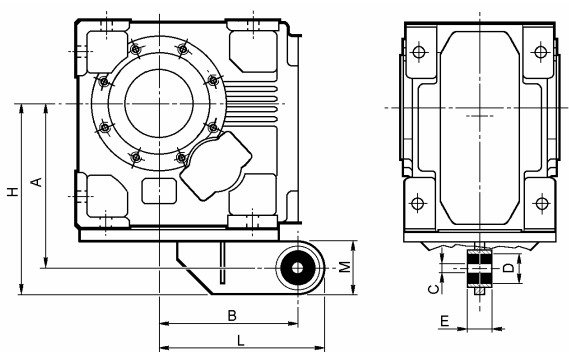

	A	B	C	D	E	H	L	M
A 70 3 – A 70 4	289	250	32	56	40	334	295	90
A 80 3 – A 80 4	357	300	42	78	60	422	365	130
A 90 3 – A 90 4	410	350	42	78	60	475	415	130

В комплект поставки моментного рычага входит болт крепления.

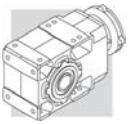

36 - ВАЛ ПРИВОДИМОГО МЕХАНИЗМА

Хвостовик вала приводимого механизма должен быть изготовлен из высококачественной легированной стали. В таблице ниже приведены размеры, на которые следует ориентироваться при изготовлении или выборе вала для приводимого механизма. Рекомендуется также применение устройства, обеспечивающего осевую фиксацию вала (на рисунке не показано). Количество и размеры резьбовых отверстий на торце вала выбираются в соответствии с потребностями приводимого механизма.

UH_

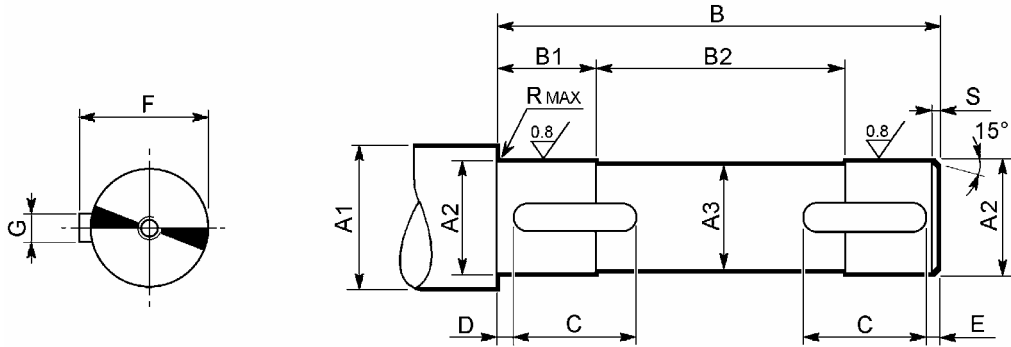

	A1	A2	A3	B	B1	B2	C	D	E	F	G	R	S	 UNI 6604
A 05	≥ 30	25 h7	24	102	21	62	20	2	2	28	8 h9	0.5	1.5	8x7x20 A
A 10	≥ 35 ≥ 30	30 h7 25 h7	29 24	118 118	16 16	87 87	20 20	2 2	2 2	33 28	8 h9 8 h9	0.5 0.5	1.5 1.5	8x7x20 A 8x7x20 A
A 20	≥ 42 ≥ 35	35 h7 30 h7	34 29	138 138	20 20	98 98	20 25	2 2	2 2	38 33	10 h9 8 h9	0.5 0.5	1.5 1.5	10x8x20 A 8x7x25 A
A 30	≥ 47 ≥ 42	40 h7 35 h7	39 34	158 158	23 23	112 112	30 30	2 2	2 2	43 38	12 h9 10 h9	0.5 0.5	1.5 1.5	12x8x30 A 10x8x30 A
A 35	≥ 47 ≥ 42	40 h7 35 h7	39 34	175 175	33 33	109 109	40 40	2 2	2 2	43 38	10 h9 10 h9	1 1	1.5 1.5	12x8x40 A 10x8x40 A
A 41	≥ 52 ≥ 47	45 h7 40 h7	44 39	184 184	28 28	128 128	45 50	2.5 2.5	2.5 2.5	49.5 43	14 h9 12 h9	1 1	2 2	14x9x45 A 12x8x50 A
A 50	≥ 63 ≥ 57	55 h7 50 h7	54 49	226 226	37.5 37.5	151 151	55 65	2.5 2.5	2.5 2.5	59 53.5	16 h9 14 h9	1 1	2 2	16x10x55 A 14x9x65 A
A 55	≥ 70 ≥ 60	60 h7 50 h7	59 49	226 226	37.5 37.5	151 151	65 75	2.5 2.5	2.5 2.5	59 53.5	16 h9 14 h9	2 2	2 2	18x11x65 A 14x9x75 A
A 60	≥ 78 ≥ 68	70 h7 60 h7	69 59	248 248	48 48	152 152	70 80	2.5 2.5	2.5 2.5	74.5 64	20 h9 18 h9	2.5 2.5	2 2	20x12x70 A 18x11x80 A
A 70	≥ 89 ≥ 78	80 h7 70 h7	79 69	303 303	58 58	187 187	90 110	3 3	3 3	85 74.5	22 h9 20 h9	2.5 2.5	2.5 2.5	22x14x90 A 20x12x110 A
A 80	≥ 99 ≥ 89	90 h7 80 h7	89 79	358 358	78 78	202 202	120 130	3 3	3 3	95 85	25 h9 22 h9	2.5 2.5	2.5 2.5	25x14x120 A 22x14x130 A
A 90	≥ 111 ≥ 99	100 h7 90 h7	99 89	408 408	78 78	252 252	160 190	3 3	3 3	106 95	28 h9 25 h9	2.5 2.5	2.5 2.5	28x16x160 A 25x14x190 A



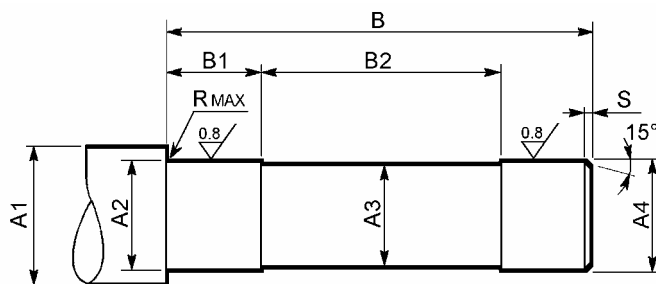

US

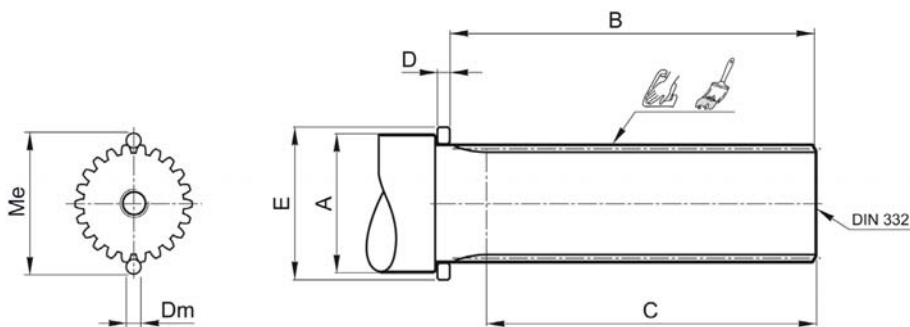

	A1	A2	A3	A4	B	B1	B2	R	S
A 10	≥ 42	32 h7	29	30 h6	147.5	34	77.5	0.5	1.5
A 20	≥ 48	37 h7	34	35 h6	170	40	89	0.5	1.5
A 30	≥ 54	42 h7	39	40 h6	191.5	48	95.5	0.5	1.5
A 35	≥ 54	42 h7	39	40 h6	208.5	48	112.5	0.5	1.5
A 41	≥ 60	47 h7	44	45 h6	222	53	117	1	2
A 50	≥ 72	57 h7	54	55 g6	264	46	156	1	2
A 55	≥ 72	62 h7	59	60 g6	266	46	158	2.5	2
A 60	≥ 90	72 h7	69	70 g6	293	48	178	2.5	2.5
A 70	≥ 104	82 h7	79	80 g6	352.5	90	172.5	2.5	2.5
A 80	≥ 114	92 h7	89	90 g6	416	100	216	2.5	2.5
A 90	≥ 126	102 h7	99	100 g6	469	78	321	2.5	2.5

UV



	 DIN 5480	Me	Dm	A	B	C	D	E	DIN 332
A 20	30x1.25x30x22	33.04 0/-0.04	2.75	≥ 40	115.5	≥ 95	7	45	M10
A 30	35x2x30x16	38.93 0/-0.04	4	≥ 45	130	≥ 112	7	50	M12
A 35	35x2x30x16	38.93 0/-0.04	4	≥ 45	147	≥ 129	7	50	M12
A 41	45x2x30x21	48.86 0/-0.04	4	≥ 55	155	≥ 136	7	60	M16
A 50	50x2x30x24	54.14 0/-0.05	4	≥ 60	195	≥ 175	7	65	M16
A 55	50x2x30x24	54.14 0/-0.05	4	≥ 60	195	≥ 175	7	65	M16
A 60	65x2x30x31	68.97 0/-0.05	4	≥ 75	213	≥ 191	7	80	M20



QF

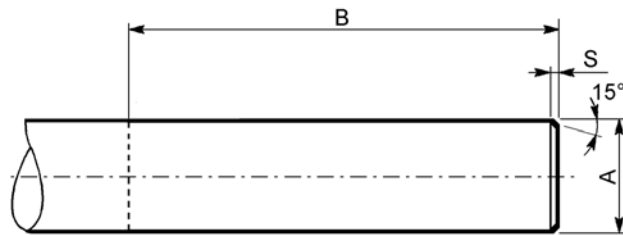

		A	B	S
A 10	QF25	25 h11	≥ 184	1.5
	QF30	30 h11		
A 20	QF25	25 h11	≥ 204	1.5
	QF30	30 h11		
A 30	QF30	30 h11	≥ 227	1.5
	QF35	35 h11		
	QF40	40 h11		
A 35	QF30	30 h11	≥ 243.5	1.5
	QF35	35 h11		
	QF40	40 h11		
A 41	QF40	40 h11	≥ 252.5	2
	QF45	45 h11		
A 50	QF45	45 h11	≥ 300	2
	QF50	50 h11		
	QF55	55 h11		
A 55	QF45	45 h11	≥ 297	2
	QF50	50 h11		
	QF55	55 h11		
	QF60	60 h11		
A 60	QF55	55 h11	≥ 324	2.5
	QF60	60 h11		
	QF65	65 h11		
	QF70	70 h11		



ЭЛЕКТРОДВИГАТЕЛИ

M1 - СИМВОЛЫ И ЕДИНИЦЫ ИЗМЕРЕНИЯ

Символ	Ед. Изм.	Описание
$\cos\varphi$	–	Коэффициент мощности
η	–	Коэффициент полезного действия, КПД
f_m	–	Коэффициент регулирования мощности
I	–	Продолжительность включения (относительная)
I_N	[А]	Номинальная сила тока
I_s	[А]	Ток на заторможенном роторе
J_c	[Кгм ²]	Момент инерции нагрузки
J_M	[Кгм ²]	Момент инерции
K_c	–	Коэффициент крутящего момента
K_d	–	Коэффициент нагрузки
K_J	–	Коэффициент инерции
M_A	[Нм]	Средний пусковой момент
M_B	[Нм]	Тормозной момент
M_N	[Нм]	Номинальный крутящий момент
M_L	[Нм]	Обратный крутящий момент во время ускорения
M_S	[Нм]	Пусковой крутящий момент
n	[мин ⁻¹]	Номинальная скорость вращения
P_B	[Вт]	Мощность, потребляемая тормозом при 20°C
P_n	[кВт]	Номинальная мощность двигателя
P_r	[кВт]	Потребляемая мощность
t_1	[мс]	Время срабатывания тормоза с однополупериодным выпрямителем
t_{1s}	[мс]	Время срабатывания тормоза с выпрямителем с электронным управлением
t_2	[мс]	Время срабатывания тормоза с размыканием постоянного тока
t_{2c}	[мс]	Время срабатывания тормоза с размыканием переменного и постоянного тока
t_a	[°C]	Температура окружающей среды
t_f	[мин]	Время работы при постоянной нагрузке
t_r	[мин]	Время покоя
B	[J]	Работа тормоза между мероприятиями по регулировке и обслуживанию
W_{max}	[J]	Максимальная работа тормоза на одно торможение
Z	[1/ч]	Допустимая частота пусков с нагрузкой
Z_0	[1/ч]	Максимальная допустимая частота пусков без нагрузки ($I = 50\%$)

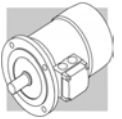

M2 - ОБЩАЯ ХАРАКТЕРИСТИКА

Ассортимент продукции

В настоящем каталоге приводятся технические описания трехфазных асинхронных электродвигателей низкого напряжения производства компании BONFIGLIOLI RIDUTTORI.

Электродвигатели в закрытом исполнении с внешним вентилятором и короткозамкнутым ротором, предназначены для промышленного применения.

Применяемые стандарты

Электродвигатели изготавливаются в соответствии со стандартами CEI/EN и IEC, указанными в таблице:

(A26)

Наименование стандарта	CEI	IEC
Общие требования к вращающимся электрическим машинам	CEI EN 60034-1	IEC 60034-1
Маркировка выводов и направление вращения вращающихся машин	CEI 2-8	IEC 60034-8
Методы охлаждения электрических машин	CEI EN 60034-6	IEC 60034-6
Размеры и выходные характеристики вращающихся машин	EN 50347	IEC 60072
Классификация степеней защиты, обеспечиваемой корпусами вращающихся	CEI EN 60034-9	IEC 60034-9
Уровни шума	CEI EN 60034-5	IEC 60034-5
Классификация типов конструкции и схем расположения узлов	CEI EN 60034-9	IEC 60034-9
Номинальное напряжение сети электропитания низкого напряжения	CEI EN 60034-7	IEC 60034-7
Уровень вибрации электрических машин	CEI 8-6	IEC 60038

Электродвигатели также отвечают требованиям национальных стандартов, приведенных ниже:

(A27)

DIN VDE 0530	Германия
BS5000 / BS4999	Великобритания
AS1359	Австралия
NBNC 51 -101	Бельгия
NEK -IEC 34	Норвегия
NF C 51	Франция
OEVE M 10	Австрия
SEV 3009	Швейцария
NEN 3173	Нидерланды
SS 426 01 01	Швеция

CUS

ДВИГАТЕЛИ ДЛЯ США И КАНАДЫ

Двигатели BN и M доступны в варианте исполнения NEMA C (по электрическим свойствам), сертифицированные CSA (Канадский стандарт) C22.2 No. 100 и UL (Underwriters Laboratory) UL 1004. При наличии опции CUS шильда мотора маркируется следующими символами:



Сетевое напряжение США и соответствующее номинальное напряжение приведены в следующей таблице:



(A28)

Частота	Сетевое напряжение	Напряжение электродвигателя
60 Гц	208 В	200 В
	240 В	230 В
	480 В	460 В
	600 В	575 В

Моторы с соединением YY/Y (напр. 230/460-60; 220/440-60) в стандартном исполнении оснащены 9-контактной распределительной коробкой. В некоторых исполнениях, также как и при питании 575V-60Гц, номинальный режим совпадает с режимом 50Гц.

Для двигателей тормозов постоянного тока типа BN_FD, выпрямитель подключается к однофазному источнику питания 230 В переменного тока распределительной коробки электродвигателя.

Источник питания тормозов для моторов тормозов следующий:

BN_FD M_FD	BN_FA ; BN_BA M_FA	Specify
Подключение к распределительной коробке 1~230В переменного тока	Отдельный источник питания 230В Δ -60Гц	230SA
	Отдельный источник питания 460В Y -60Гц	460SA

Опция CUS неприменима к двигателям с сервоventilацией.

директивы европейского союза 73/23/ ЕЕС (Об электрических системах низкого напряжения) и 89/336/ ЕЕС (об электромагнитной совместимости)

Электродвигатели BN изготавливаются в соответствии с требованиями Директив Европейского Союза 73/23/ЕЕС (об электрических системах низкого напряжения – Low Voltage Directive, LVD) и 89/336/ ЕЕС (об электромагнитной совместимости – Electromagnetic Compatibility Directive, EMC), что подтверждается маркировкой «CE» на заводских идентификационных шильдах электродвигателей.

Согласно Директиве EMC, конструкция двигателей отвечает требованиям стандартов CEI EN 60034-1 разд.12, EN 50081, EN 50082. Электродвигатели, оснащенные тормозом FD, при наличии соответствующего емкостного фильтра на входе выпрямителя (модификация CF), соответствуют требованиям по предельному излучению согласно стандарту EN 50081-1 «Электромагнитная совместимость – Стандарт по общему излучению – Часть 1: Среда жилищной, коммерческой застройки и промышленных сооружений легкой промышленности» (“Electromagnetic compatibility - Generic Emission Standard - Part 1: Residential, commercial and light industrial environment”).

Электродвигатели также отвечают требованиям стандарта CEI EN 60204-1 «Электрооборудование машин» (“Electrical equipment of machines”).

Ответственность за безопасность изделий в эксплуатации и их соответствие требованиям применяемых нормативных документов несет изготовитель или сборщик оборудования, в котором электродвигатели применяются в качестве компонентов и составных частей.

Экономичность – стандарт CEMEP

С целью снижения энергопотребления в Европе CEMEP, Европейский Комитет Производителей Электрического Оборудования, информирует пользователей об экономичности электродвигателей. Для этих целей, CEMEP недавно опубликовал соглашение определяющее экономичность электромоторов по классам **eff1**, **eff2** и **eff3** (от более экономичных к менее экономичным).

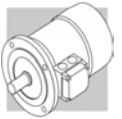

Под данное соглашение попадают только стандартные, 2 и 4 полюсные, трехфазные моторы переменного тока, с закрытым ротором и конструкцией «беличье колесо», с внешней вентиляцией и номинальной мощностью от 1.1 до 90 кВт, Питание – 400В - 50 Гц в непрерывном режиме S1.

Производители оборудования сами классифицируют свою продукцию одним из трех вышеупомянутых классов. Если они решают применить классификацию экономичности, они должны поместить соответствующую маркировку на электродвигатель и включить в список основных технических характеристик соответствующие показатели при полной и 3/4 от номинальной нагрузки. По условиям данного соглашения, электродвигатели Bonfiglioli соответствуют классу экономичности **eff2** и маркируются следующим знаком:



допуски

Разрешенные допуски по основным параметрам в соответствии со стандартом CEI EN 60034-1 приведены в таблице ниже:

(A29)

-0.15 (1 -η) P ≤ 50kW	КПД
-(1 -cosφ)/6 мин 0.02 макс 0.07	Коэффициент мощности
±20% *	Пробуксовка
+20%	Ток на заторможенном роторе
-15% +25%	Момент на заторможенном роторе
-10% *	Максимальный крутящий момент

(*) ± 30% для моторов со значением P_n < 1 кВт

М3 - МЕХАНИЧЕСКИЕ ХАРАКТЕРИСТИКИ

Версии

IEC-стандартизованные VN двигатели доступны в вариантах исполнения, указанных на таблице (A30) как стандарты CEI EN 60034-14.

Доступны следующие варианты:

IM B5 (базовый)

IM V1, IM V3 (производный)

IM B14 (базовый)

IM V18, IM V19 (производный)

Двигатели конструкции IM B5 могут быть установлены в позициях IM V1 и IM V3; Двигатели конструкции IM B14 могут быть установлены в положениях IM V18 и IM V19. В этих случаях, базовое исполнение IM B5 и IM B14 указывается на шильде двигателя. Для вариантов с вертикально расположенным мотором и валом, направленным вниз, рекомендуется заказывать drip cover брызгозащитный кожух.

Кожух фигурирует в списке опций. Заказ этой опции производится отдельно, она не включена в стандартную комплектацию.

(A30)

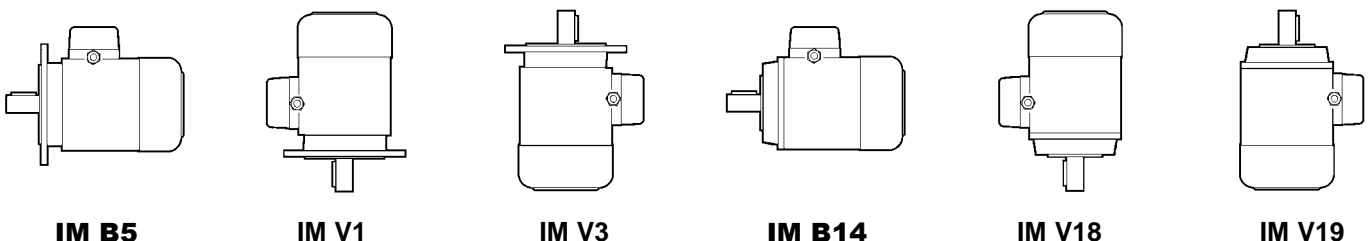

Фланцевые моторы могут поставляться с уменьшенной монтажной поверхностью, как в таблице ниже (A31).



(A31)

	BN 71	BN 80	BN 90	BN 100	BN 112	BN 132
	DxE – Ø					
B5R ⁽¹⁾	11x23	14x30	19x40	24x50	24x50	28x60 -25000
B14R ⁽²⁾	11x23 -90	14x30 -105	19x40 -120	24x50 -140	—	—

⁽¹⁾ фланец со сквозными отверстиями

⁽²⁾ фланец с резьбовыми отверстиями

IP..

Степень защиты

Варианты степеней защиты приведены в таблице ниже.

В дополнение к степени защиты, указанной при заказе, моторы, предназначенные для установки вне помещений требуют защиты от прямых солнечных лучей а в случае установки положением хвостовика вала вниз – оснащения специальным колпаком для защиты от воздействия атмосферных осадков и проникновения в электродвигатель твердых частиц (опция **RC**).

(A32)

		IP 54	IP 55	IP 56
BN	M	⊘	Стандартная комплектация	
BN_FD BN_FA	M_FD M_FA	Стандартная комплектация		⊘
BN_BA	—	⊘	Стандартная комплектация	⊘

Охлаждение

Электродвигатели оборудованы внешним охлаждением (IC 411 to CEI EN 60034-6) с пластиковым вентилятором, работающим в обоих направлениях.

Электродвигатель должен быть установлен так, чтобы между кожухом вентилятора и ближайшей стенкой оставалось достаточно места, чтобы обеспечить беспрепятственный приток воздуха и доступ к электродвигателю и тормозу.

По специальным заказам электродвигатели оснащаются независимой системой принудительного охлаждения (опция U1).

Данная опция позволяет увеличить коэффициент эксплуатации электродвигателя при его питании через инвертер или работе на пониженных оборотах.

Направление вращения

Возможно вращение валов электродвигателей в обоих направлениях. При подсоединении выводов U1, V1, W1 к фазам L1, L2, L3 вал электродвигателя вращается по часовой стрелке (вид со стороны привода). Обратное направление вращения достигается изменением подсоединения двух фаз.

Уровень шума

Результаты замеров уровня шума по стандарту ISO 1680 соответствуют максимальным пределам, предписанным стандартами CEI EN 60034-9.



Вибрация и балансировка ротора

Электродвигатели динамически балансируются по классу вибрации N, в соответствии со стандартом CEI EN 60034-14. При необходимости снижения уровня шума по специальному заказу поставляются электродвигатели пониженной вибрации с балансировкой по классу R. В таблице ниже представлены данные о фактической скорости вибрации при обычной балансировке «класс N» и балансировке по классу «R».

(A33)

Класс вибрации	Угловая скорость n [мин ⁻¹]	Предел скорости вибраций [мм/сек]	
		BN 56...BN 132 M05...M4	BN 160MR...BN 200 M5
N	$600 \leq n \leq 3600$	1.8	2.8
R	$600 \leq n \leq 1800$	0.71	1.12
	$1800 < n \leq 3600$	1.12	1.8

Значения получены в результате измерений на свободно подвешенном двигателе при работе без нагрузки.

Соединительная коробка

В соединительной коробке размещены 6 выводных штырей для подключения проводов электропитания. Вывод заземления также располагается в соединительной коробке.

Количество и тип выводных штырей приведены на таблице ниже. Выпрямитель электропитания тормоза (подключение выполнено при сборке) также находится в соединительной коробке.

Для правильного подключения следуйте указаниям схем соединения, расположенных внутри соединительной коробки или приведенных в инструкции по эксплуатации.

(A34)

		Количество выводных штырей	Диаметр резьбы	Макс. Сечение проводника
BN 56...BN 71	M05, M1	6	M4	2.5
BN 80 - BN 90	M2	6	M4	2.5
BN 100...BN 112	M3	6	M5	6
BN 132...BN 160MR	M4	6	M5	6
BN 160M...BN 180M	M5	6	M6	16
BN 180L...BN 200L	—	6	M8	25

Отверстия под уплотнители подводящих кабелей

Стандартные отверстия под уплотнители подводящих кабелей, рассчитаны на уплотнения кабелей метрических размеров в соответствии со стандартом EN 50262. Размеры отверстий указаны в следующей таблице.

(A35)

		Количество и размер отверстий под уплотнители подводящих кабелей	Макс. Допустимый диаметр кабеля [мм]
BN 63	M05	2 x M20 x 1.5	13
BN 71	M1	2 x M25 x 1.5	17
BN 80 - BN 90	M2	2 x M25 x 1.5	17
BN 100	M3	2 x M32 x 1.5	21
		2 x M25 x 1.5	17
BN 112	—	2 x M32 x 1.5 4 x M25 x 1.5	17
BN 132...BN 160MR	M4	2 x M32 x 1.5	21
BN 160M...BN 200L	M5	2 x M40 x 1.5	29



Подшипники

Используются радиальные шариковые подшипники со смазкой на весь период эксплуатации. Типы подшипников указаны в таблице ниже. Расчетный эксплуатационный ресурс L_{10} , в соответствии с ISO 281, при отсутствии нагрузок, превышает 40000 ч.

DE = со стороны двигателя

NDE = с противоположной стороны

(A36)

	DE	NDE	
	M, M_FD, M_FA	M	M_FD; M_FA
M05	6004 2Z C3	6201 2Z C3	6201 2RS C3
M1	6004 2Z C3	6202 2Z C3	6202 2RS C3
M2	6007 2Z C3	6204 2Z C3	6204 2RS C3
M3	6207 2Z C3	6206 2Z C3	6206 2RS C3
M4	6309 2Z C3	6308 2Z C3	6308 2RS C3
M5	6309 2Z C3	6309 2Z C3	6309 2RS C3

(A37)

	DE	NDE	
	BN, BN_FD, BN_FA, BN_BA	BN, BN_BA	BN_FD; BN_FA
BN 56	6201 2Z C3	6201 2Z C3	—
BN 63	6201 2Z C3	6201 2Z C3	6201 2RS C3
BN 71	6202 2Z C3	6202 2Z C3	6202 2RS C3
BN 80	6204 2Z C3	6204 2Z C3	6204 2RS C3
BN 90	6205 2Z C3	6205 2Z C3	6305 2RS C3
BN 100	6206 2Z C3	6206 2Z C3	6206 2RS C3
BN 112	6306 2Z C3	6306 2Z C3	6306 2RS C3
BN 132	6308 2Z C3	6308 2Z C3	6308 2RS C3
BN 160MR	6309 2Z C3	6308 2Z C3	6308 2RS C3
BN 160M/L	6309 2Z C3	6309 2Z C3	6309 2RS C3
BN 180M	6310 2Z C3	6309 2Z C3	6309 2RS C3
BN 180L	6310 2Z C3	6310 2Z C3	6310 2RS C3
BN 200L	6312 2Z C3	6310 2Z C3	6310 2RS C3

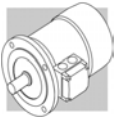

М4 - ЭЛЕКТРИЧЕСКИЕ ХАРАКТЕРИСТИКИ

Работа от сети с частотой 60 Гц

Стандартные односкоростные электродвигатели предназначены для работы от сети электропитания переменного тока номинальным напряжением 230/400В

Допуск в $\pm 10\%$ применяется к номинальному напряжению, за исключением двигателей типа M3LC4 и M3LC6.

двигатели предназначены также для работы от европейских сетей электропитания, соответствующих стандарту IEC 60038.

Помимо номинального напряжения на заводских шильдах электродвигателей указываются допустимые рабочие пределы по напряжению, например,

220-240V Δ , 50Гц.

380-415V Y, 50Гц.

В соответствии со стандартом CEI EN 60034-1, допускается работа электродвигателей при указанных значениях напряжения с допуском $\pm 5\%$.

При работе на пределе допуска температура может превысить предельное значение, соответствующее принятому классу изоляции, на 10 К.

На заводских шильдах всех электродвигателей за исключением двигателей с тормозом постоянного тока типа BN_FD приведены номинальное значение напряжения сети при частоте ниже 60Гц и характеристики сети при питании переменным током 460В при частоте 60Гц с указанием соответствующего диапазона напряжений – 440-480В Y при частоте 60Гц.

Номинальное напряжение для электродвигателей, оснащенных тормозом, типа FD:



220-240В Δ - 50 Гц

380-415В Y - 50 Гц

Напряжение электропитания 230В $\pm 10\%$ переменного тока, одна фаза.



В нижеследующей таблице представлена стандартная и специальная (за дополнительную плату) обмотка моторов.

(A38)

		BN M	BN_FD M_FD		BN_FA / BN_BA M_FA		Конфигурация
			$V_{\text{двиг}} \pm 10\%$ 3~	$V_{\text{двиг}} \pm 10\%$ 3~	$V_{\text{торм}} \pm 10\%$ 1~	$V_{\text{двиг}} \pm 10\%$ 3~	
BN 56 - BN 132	M05...M4	230/400-50Гц 460-60Гц	230/400В Δ /Y-50Гц	230В	230/400В Δ /Y-50Гц 460В Y-60Гц	230/400В Δ /Y-50Гц 460В Y-60Гц	Стандарт
BN 100 - BN 132	M3 - M4	400/690-50Гц 460-60Гц	400/690В Δ /Y-50Гц	400В	400/690В Δ /Y-50Гц 460В Y-60Гц	400/690В Δ /Y-50Гц 460В Y -60Гц	По спец. заказу

Двухскоростные электродвигатели рассчитаны на электропитание от стандартных сетей напряжением 400 В с частотой 50 Гц. Применяемые допуски соответствуют стандарту CEI EN 60034-1. В нижеследующей таблице приведены конфигурации подключения в зависимости от количества полюсов:

(A39)

		Число полюсов	Подключение обмотки
		BN 56...BN 200	M05...M5
2/4	Δ / YY (Даландер)		
2/6, 2/8, 2/12	Y / Y Две обмотки		



частота

За исключением электродвигателей с тормозом, электродвигатели серии BN предназначены для работы от сети электропитания переменного тока с частотой 50 или 60 Гц в диапазоне напряжения 440-480 В.

Мощность увеличена примерно на 20%. Номинальная мощность при функционировании от 60 Гц приводится в таблице ниже.

(A40)

		2P	4P	6P
		P _n [кВт]		
BN 56A	–	–	0.06	–
BN 56B	M0B	–	0.10	–
BN 63A	M05A	0.21	0.14	0.10
BN 63B	M05B	0.30	0.21	0.14
BN 71A	M05C	0.45	0.30	0.21
BN 71B	M1SD	0.65	0.45	0.30
BN 80A	M1LA	0.90	0.65	0.45
BN 80B	M2SA	1.30	0.90	0.65
BN 90S	M2SB	–	1.30	0.90
BN 90SA	M2SB	1.8	–	–
BN 90L	M3SA	2.5	–	1.3
BN 90LA	M3SA	–	1.8	–
BN 100L	M3LA	3.5	–	–
BN 100LA	M3LA	–	2.5	1.8
BN 100LB	M3LB	4.7	3.5	2.2
BN 112M	M3LB	4.7	4.7	2.5
	M3LC	–	4.7	2.5
BN 132S	M4SA	–	6.5	3.5
BN 132SA	M4SA	6.3	–	–
BN 132SB	M4SB	8.7	–	–
BN 132M	M4LA	11	–	–
BN 132MA	M4LA	–	8.7	4.6
BN 132MB	M4LB	–	11	6.5
BN 160MR	M4LC	12.5	12.5	–
BN 160MB	M5SB	17.5	–	–
BN 160M	M5SA	–	–	8.6
BN 160L	M5S	21.5	17.5	12.6
BN 180M	M5LA	24.5	21.5	–
BN 180L	–	–	25.3	17.5
BN 200L	–	34	34	22

Повышение мощности двухскоростных электродвигателей при питании от сети с частотой 60 Гц по сравнению с их мощностью при питании от сети с частотой 50 Гц составляет около 15%. Ниже приведены данные (в процентах) об изменении основных характеристик однополюсных моторов со стандартной обмоткой при питании от сети с частотой 60 Гц и напряжении, указанном в таблице

(A41)

50 Гц	60 Гц			
B - 50Гц	B - 60Гц	P _n - 60Гц	M _n , M _a /M _n - 60Гц	n [мин ⁻¹] - 60Гц
230/400 Δ/Y	220 - 240 Δ	1	0.83	1.2
	380 - 415 Y			
400/690 Δ/Y	380 - 415 Δ			
230/400 Δ/Y	265 - 280 Δ	1.15	1	1.2
	440 - 480 Y			
400/690 Δ/Y	440 - 480 Δ			

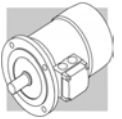

Номинальная мощность

В таблицах настоящего каталога приводятся технические характеристики электродвигателей при их работе от сети с частотой 50 Гц согласно стандартам CEI EN 60034-1 (температура от -15 до 40 °С; высота над ур. моря < 1000 м). Допускается эксплуатация электродвигателей при температурах 40 - 60 °С с учетом коэффициентов снижения мощности, указанных в таблице.

(A42)

Температура окружающей среды	40°	45°	50°	55°	60°
Допустимая мощность в % от номинальной	100%	95%	90%	85%	80%

В случае необходимости эксплуатации электродвигателей в условиях, вызывающих снижение мощности более, чем на 15% рекомендуется обратиться в Отдел технического обслуживания компании-изготовителя).

Класс изоляции

CL F

В электродвигателях Bonfiglioli в стандартном исполнении применяются изоляционные материалы класса **F** (эмалированная проволока, изоляторы, пропитка смолами).

CL H

По специальным заказам изготавливаются электродвигатели с изоляцией класса **H**.

Нагрев обмоток статора стандартных электродвигателей обычно не превышает предела по нагреву класса В, равного 80 К. Благодаря тщательному подбору изоляционных материалов электродвигатели пригодны для работы в жарком климате и в условиях обычной вибрации.

В случае необходимости эксплуатации двигателя в среде с присутствием агрессивных химических веществ или при высокой влажности для оптимального выбора двигателя рекомендуется обратиться за консультацией в отдел технической поддержки компании Bonfiglioli.

(A43)

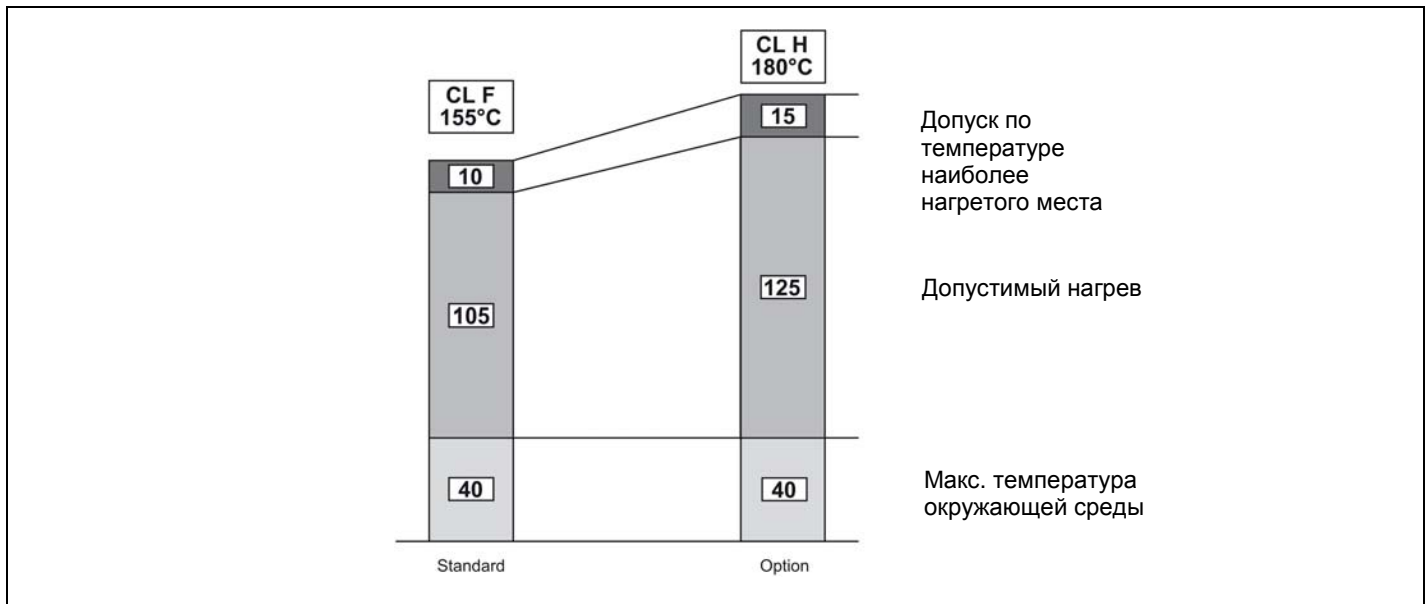

Тип нагрузки

При отсутствии иных указаний, приводимые в настоящем каталоге данные о мощности электродвигателей относятся к непрерывному режиму работы S1. Условия эксплуатации, отличные от режима S1, определяются в соответствии со стандартами CEI EN 60034-1. Для режимов работы S2 и S3 применяются коэффициенты увеличения мощности, указанные в таблице (A44) ниже. При этом следует учитывать, что данные, приведенные в таблице, относятся к односкоростным электродвигателям. Информацию о коэффициентах увеличения мощности для двухскоростных электродвигателей можно получить в отделе технического обслуживания компании Bonfiglioli.



(A44)

	Нагрузка						Связаться с производителем
	S2			S3 *			
	Продолжительность цикла (мин)			Фактор длительности цикла (I)			
	10	30	60	25%	40%	60%	
f_m	1.35	1.15	1.05	1.25	1.15	1.1	

* Продолжительность цикла должна в любом случае быть меньше либо равняться 10 минутам; если продолжительность цикла превышает 10 минут, просьба связаться с сервисной службой производителя.

Фактор продолжительности цикла:

$$I = \frac{t_f}{t_f + t_r} \cdot 100 \quad (23)$$

t_f = время работы при постоянной нагрузке

t_r = время покоя

Работа при постоянной нагрузке S2

Работа при постоянной нагрузке в течение ограниченного периода времени (меньшего, чем необходимый для достижения теплового баланса), за которым следует период покоя, достаточный для охлаждения двигателя до температуры окружающей среды.

Последовательность аналогичных циклов работы S3:

Последовательность аналогичных циклов работы, каждый из которых состоит из периода работы при постоянной нагрузке, за которым следует определенный период покоя. При таком режиме работы начальный ток не оказывает существенного влияния на перегрев.

Питание через инвертер

Электропитание двигателей VN может осуществляться через инвертер на основе широтно-импульсного модулятора с номинальным напряжением на входе трансформатора до 500 В. В системе изоляции электродвигателей в стандартном исполнении применены изоляция фаз с сепараторами, эмалированная проволока класса 2 и пропитка специальной смолой класса Н (максимальная двойная амплитуда импульса напряжения на выводах двигателя 1600В, фронт подъема $t_s > 0,1$ мкс). Данные о рабочих значениях крутящего момента и скорости вращения вала двигателей при эксплуатации в режиме S1 с основной частотой тока питания $f_b = 50$ Гц приведены в таблице ниже. Поскольку работа на частотах ниже 30 Гц приводит к значительному снижению эффективности охлаждения, стандартные двигатели со встроенным вентилятором (IC 411) требуют соответствующего снижения крутящего момента либо дооснащения вентилятором с автономным питанием (см. разд. M12). При работе на частотах выше основного значения, по достижении максимального напряжения на выходе инвертера двигатель работает в стабильном режиме с уменьшением крутящего момента на валу, приблизительно равным отношению f/f_b . Поскольку максимальный крутящий момент двигателя уменьшается приблизительно пропорционально $(f/f_b)^2$, необходимо постепенное снижение допустимого предела нагрузки.

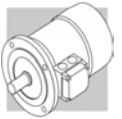

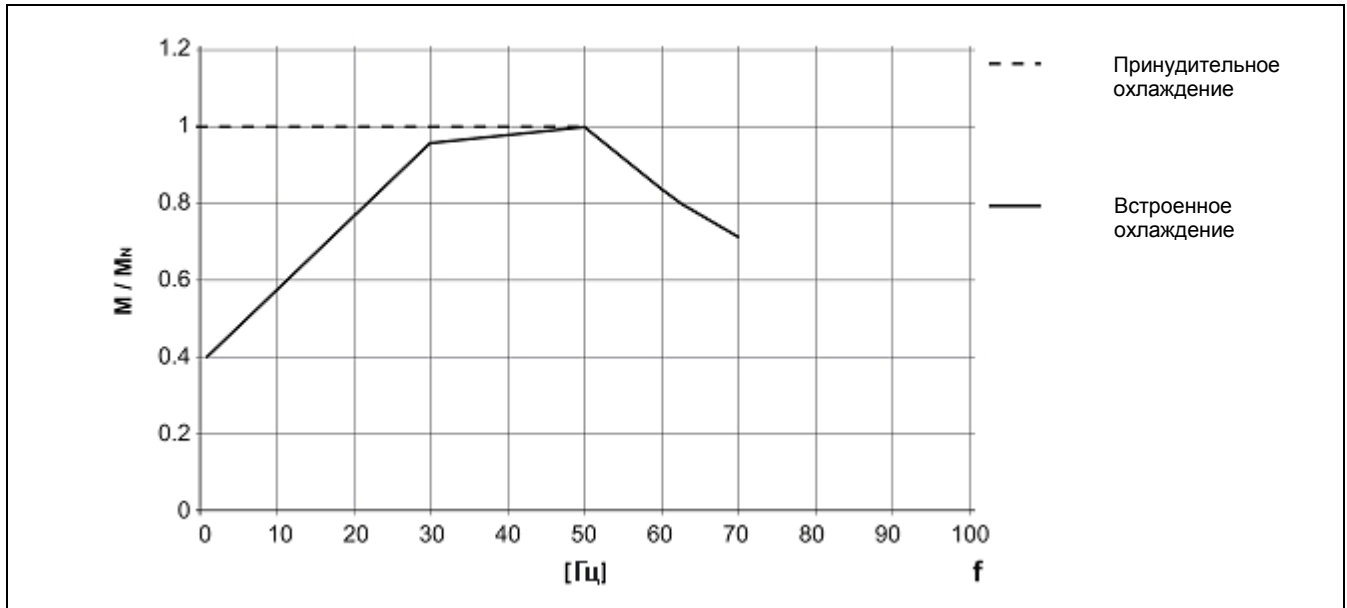

(A45)



Механические пределы скорости вращения при работе электродвигателей на частотах, превышающих номинальную, указаны в следующей таблице:

(A46)

		n [мин ⁻¹]		
		2р	4р	6р
≤ BN 112	M05...M3	5200	4000	3000
BN 132...BN 200L	M4, M5	4500	4000	3000

При работе электродвигателей на скоростях выше номинальной увеличивается вибрация и шум вентилятора. В этом случае рекомендуется применять ротор, отбалансированный по классу R – исполнение **RV**, и вентилятор с автономным питанием – исполнения **U1** или **U2**. Сервоventильатор и электромагнитный тормоз должны быть подключены непосредственно к источнику питания.



Максимальная частота включений

Для всех типов тормозов в таблице технических характеристик указана максимальная частота включений за час при отсутствии нагрузки Z_0 с относительной продолжительностью включения $I = 50\%$. Данная величина показывает, сколько запусков в час без нагрузки выдерживает двигатель без превышения температурного предела для класса изоляции F

В случае, когда вал двигателя находится под внешней нагрузкой с потребляемой мощностью P_r , инертной массой J_c и средним начальным нагружающим моментом M_L , максимальная частота включений вычисляется по формуле:

$$Z = \frac{Z_0 \cdot K_c \cdot K_d}{K_J}$$

где

$K_J = (J_m + J_c) / J_m =$ коэффициент инерции;

$K_c = (M_a - M_L) / M_a =$ коэффициент крутящего момента;

$K_d =$ коэффициент нагрузки.

См таблицу ниже:

(A47)

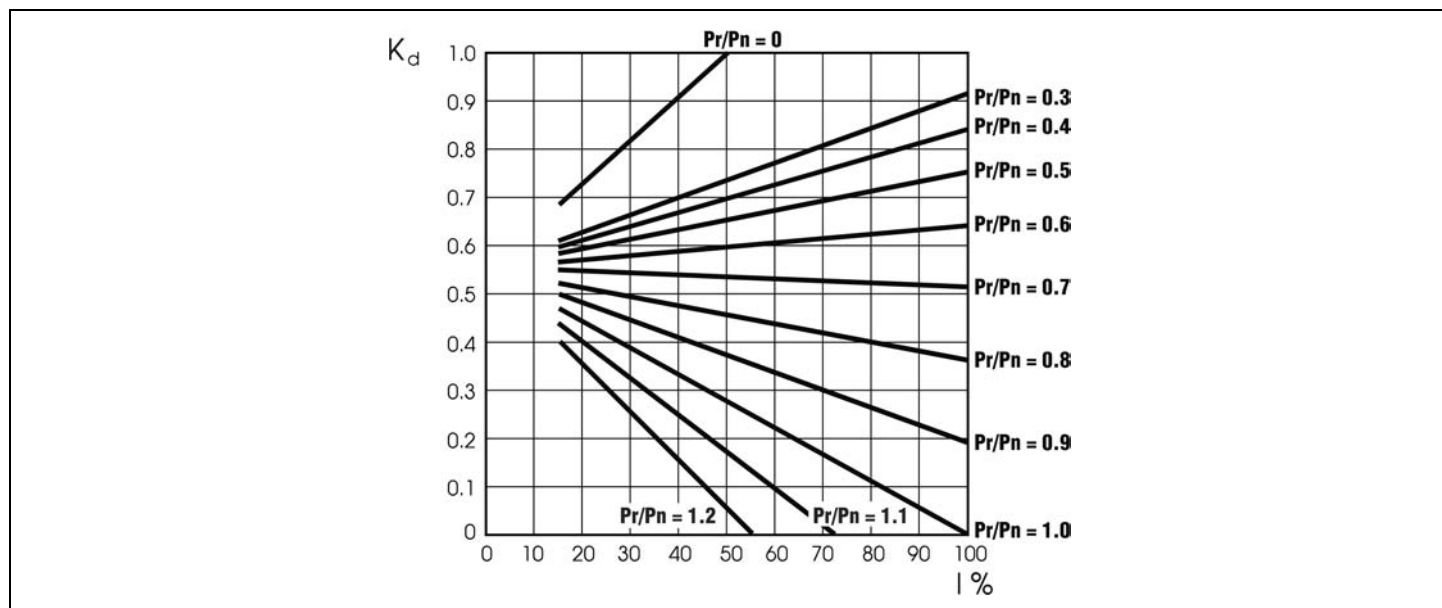

Рассчитав таким образом максимально допустимую частоту включений Z , необходимо убедиться, что при полученной частоте включений максимальная энергия торможения совместима с теплоемкостью тормоза $W_{\text{макс}}$ также приведенной в таблице (A54) и зависящей от количества включений (с/ч).



М5 - ЭЛЕКТРОДВИГАТЕЛИ С ТОРМОЗОМ

Устройство и принцип работы

В исполнениях электродвигателей со встроенным тормозом применяются пружинные тормоза постоянного (исполнение FD) или переменного (исполнения FA и BA) тока.

Все варианты конструкции тормоза предусматривают безотказность в работе за счет механического действия посредством пружин в случае сбоя в подаче электропитания.

(A48)

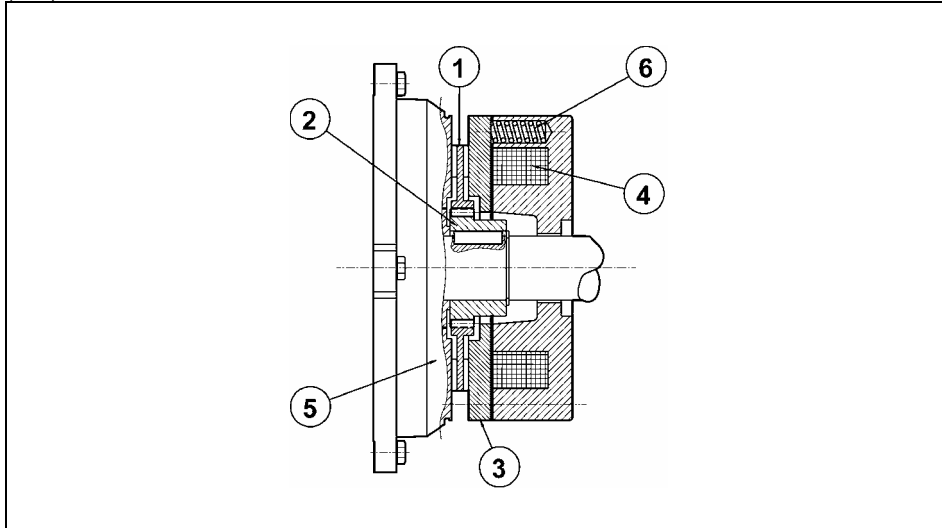

Пояснения:

- 1 – диск тормоза
- 2 – ступица диска
- 3 – нажимная пластина
- 4 – катушка тормоза
- 5 – задняя крышка корпуса двигателя
- 6 – тормозные пружины

При прекращении подачи напряжения нажимная пластина прижимается к диску пружинами. При этом диск оказывается зажатым между нажимной пластиной и задней крышкой корпуса двигателя, вследствие чего вращение вала прекращается. При подаче тока на катушку нажимная пластина притягивается к ней магнитным полем, достаточным для преодоления сопротивления пружин, благодаря чему диск, закрепленный на валу двигателя, освобождается.

Общие особенности конструкции тормоза:

- высокий тормозной момент (обычно $M_b \approx 2 M_n$) с возможностью регулировки;
- стальной диск с фрикционными накладками с обеих сторон (накладки износостойкие, безасбестные);
- шестигранник на валу со стороны вентилятора для вращения вручную (неприменимо к электродвигателям с двусторонним валом привода (модификация PS), а также к двигателям в исполнениях RC, TC, U1, U2, EN1, EN2 и EN3;
- возможность оснащения рычагом ручной разблокировки тормоза (варианты исполнения **R** и **RM** для тормозов BN_FD и BN_FA;
- антикоррозионная обработка всех поверхностей тормоза;
- класс изоляции F



M6 - ЭЛЕКТРОДВИГАТЕЛИ С ТОРМОЗОМ ПОСТОЯННОГО ТОКА ТИПА BN_FD

Размеры корпусов: BN 63 ... BN 200L
(A49)

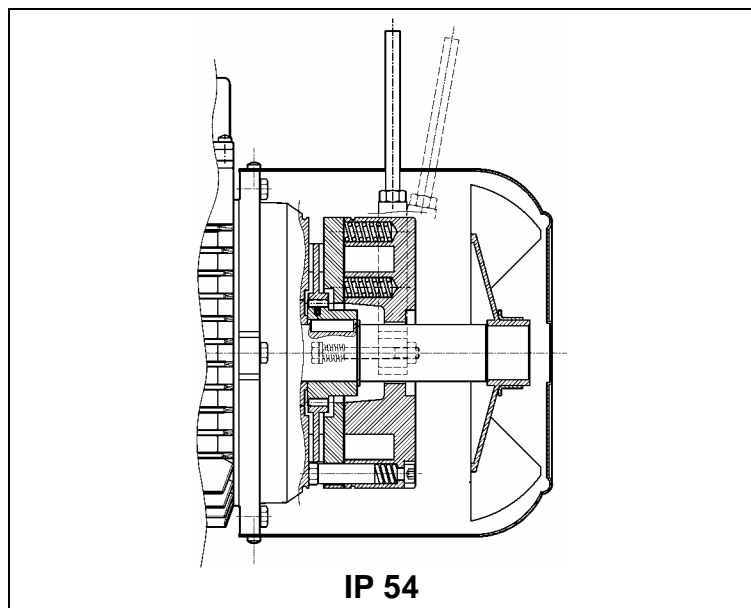

(A50)

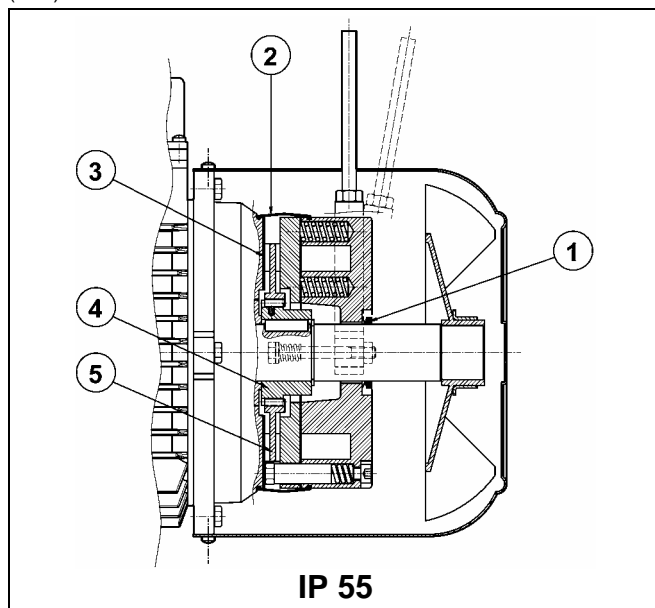

Электромагнитный тормоз постоянного тока с тороидальной катушкой закреплен болтами на корпусе двигателя. Осевое расположение электромагнита обеспечивается пружинами с предварительным натягом. Диск тормоза, снабженный antivибрационной пружиной, может перемещаться вдоль оси посаженной на вал стальной ступицы.

Заводская установка тормозного момента указана в таблице технических характеристик соответствующей модели электродвигателя. Возможна регулировка тормозного момента путем изменения типа и/или количества пружин.

По заказу электродвигатели оборудуются рычагом ручной разблокировки тормоза с автоматическим возвращением в исходное состояние (исполнение R) или с возможностью фиксации в разблокированном положении (исполнение RM).

Тормоз FD обладает оптимальными динамическими характеристиками при низком уровне шума. Рабочие характеристики тормоза постоянного тока могут быть скорректированы в соответствии с предъявляемыми конкретными требованиями путем выбора оптимального варианта выпрямителя/источника питания и схемы подключения.

Степень защиты

Степень защиты в стандартном варианте исполнения – IP54. Возможно также исполнение электродвигателей с тормозом FD со степенью защиты **IP 55**. Такое исполнение имеет следующие отличия:



- 1) уплотнительное кольцо на конце вала со стороны, противоположной приводу;
- 2) пылеводозащитный резиновый кожух;
- 3) кольцо из нержавеющей стали между щитком корпуса двигателя и диском тормоза;
- 4) ступица диска из нержавеющей стали;
- 5) диск тормоза из нержавеющей стали.

Электропитание тормоза FD

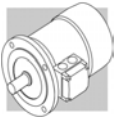
Электропитание катушки тормоза постоянного тока осуществляется через выпрямитель, находящийся внутри соединительной коробки. Подключение выпрямителя к тормозу выполнено при изготовлении. Во всех односкоростных двигателях выпрямитель подключен к выводному щитку двигателя. Стандартные значения напряжения питания выпрямителя V_B независимо от частоты тока в сети приведено в следующей таблице:





(A51)

2, 4, 6 P					1 скорость
		BN_FD / M_FD		Подключение питания тормоза из клемной коробки электродвигателя	Отдельное питание тормоза
		$V_{\text{двиг}} \pm 10\%$ 3~	$V_{\text{торм}} \pm 10\%$ 1~		
BN 63...BN 132	M05...M4LB	230/400V-50Hz	230V	Стандарт	В заказе указывается $V_B SA$ или $V_B SD$
BN 160...BN 200	M4LC...M5	400/690V-50Hz	400V	Стандарт	В заказе указывается $V_B SA$ или $V_B SD$



В двухскоростных электродвигателях электропитание тормоза осуществляется через выпрямитель с отдельным подключением. Напряжение питания выпрямителя приведено в следующей таблице:

(A52)

2/4, 2/6, 2/8, 2/12, 4/6, 4/8 P					2 скорости
		BN_FD / M_FD		Подключение питания тормоза из клемной коробки электродвигателя	Отдельное питание тормоза
		$V_{\text{двиг}} \pm 10\%$ 3~	$V_{\text{торм}} \pm 10\%$ 1~		
BN 63...BN 132	M05...M4LB	400В-50 Hz	230V		В заказе указывается $V_{\text{торм}} SA$ или $V_{\text{торм}} SD$

Однополупериодный диодный выпрямитель (напряжение постоянного тока $\approx 0,45$ x напряжение переменного тока) поставляется в вариантах исполнения NB, SB, NBR и SBR (см. таблицу ниже):

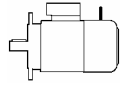
(A53)

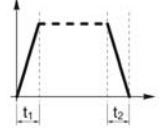
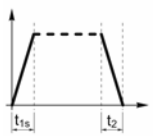
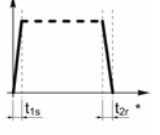
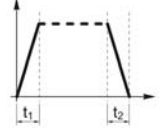
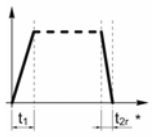
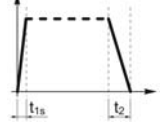
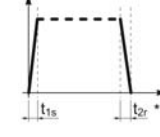
		ТОРМОЗ						
			Стандартное исполнение	По запросу				
BN 63	M05	FD 02						
BN 71		FD 03			SB			
		FD 53						
BN 80	M2	FD 04			NB			
BN 90S		FD 14						
BN 90L	—	FD 05					NB	
BN 100	M3	FD 15						
—		FD 55						
BN 112	M4	FD 06S			SB			
BN 132...160MR		FD 56					SBR	
BN 160L - BN 180M		FD 06						
BN 180L - NM 200L		—	FD 07					

(*) $t_{2c} < t_{2r} < t_2$



При подаче питания на выпрямитель с электронным управлением возбуждения **SB** происходит перевозбуждение электромагнита, благодаря чему сокращается время разблокировки тормоза. После разблокировки выпрямитель переходит в обычный однополупериодный режим работы.

Применение выпрямителя **SB** необходимо в следующих случаях:

- высокая частота включений в час;
- необходимость сокращения времени разблокировки тормоза;
- высокая тепловая нагрузка на тормоз.

Выпрямители **NBR** или **SBR** предназначены для применения в случаях, когда к скорости разблокировки тормоза предъявляются особо строгие требования.

Указанные модификации выпрямителей расширяют возможности моделей **NB** и **SB**, поскольку в их схему входит статический выключатель, который при прекращении подачи электропитания мгновенно обесточивает тормоз.

Благодаря такому устройству обеспечивается сокращение времени разблокировки тормоза при отсутствии необходимости подключения дополнительных внешних устройств и подведения дополнительных внешних кабелей.

Оптимальные рабочие характеристики выпрямителей **NBR** и **SBR** достигаются при раздельном электропитании двигателя и тормоза.

Варианты напряжения электропитания: 230В ± 10%, 400В ± 10%, 50/60 Гц.

Технические характеристики тормоза FD

Технические данные тормозов постоянного тока FD приведены в следующей таблице:

(A54)

Тормоз	Тормозной момент M _b , Нм			Разблокировка		Торможение		W _{макс} на 1 торможение, Дж			W, МДж	P _b , Вт
	Количество пружин			t ₁ [мс]	t _{1s} [мс]	t ₂ [мс]	t _{2c} [мс]	10 Вкл/ч	100 Вкл/ч	1000 Вкл/ч		
	6	4	2									
FD 02	-	3,5	1,75	30	15	80	9	4500	1400	180	15	17
FD03	5	3,5	1,75	50	20	100	12	7000	1900	230	25	24
FD53	7,5	5	2,5	60	30	100	12					
FD04	15	10	5	80	35	140	15	10000	3100	350	30	33
FD14												
FD05	40	26	13	130	65	170	20	18000	4500	500	50	45
FD15	40	26	13	130	65	170	20					
FD55	55	37	18	-	65	170	20					
FD06S	60	40	20	-	80	220	25	20000	4800	550	70	55
FD56	-	75	37	-	90	150	20	29000	7400	800	80	65
FD06		100	50		100	20						
FD07	150	100	50	-	120	200	25	40000	9300	1000	130	65
FD08*	250	200	170	-	140	350	30	60000	14000	1500	230	100
FD09**	400	300	200	-	200	450	40	70000	15000	1700	230	120

* значения тормозного момента, полученные с 9, 7 и 6 пружинами соответственно

** значения тормозного момента, полученные с 12, 9 и 6 пружинами соответственно

Обозначения:

t₁ = время разблокировки тормоза с однополупериодным выпрямителем

t_{1s} = время разблокировки тормоза с перевозбуждающим выпрямителем

t₂ = время блокировки тормоза после прекращения подачи питания переменного тока при отдельном электропитании

t_{2c} = время блокировки тормоза после прекращения подачи питания переменного и постоянного тока при отдельном электропитании

Значения t₁, t_{1s}, t₂, t_{2c}, приведенные в таблице (A54), указаны для тормоза, отрегулированного на максимальный тормозной момент, со средним зазором между диском и прижимной пластиной при номинальном напряжении питания.

W_{макс} = максимальная энергия на одно торможение

W = энергия торможения между двумя последовательными регулировками зазора

P_b = мощность, потребляемая тормозом при 20°C

M_b = статический тормозной момент (± 15%)

вкл/ч = количество включений в час

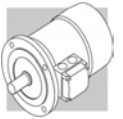

Подключение тормоза FD

В односкоростных электродвигателях стандартного исполнения выпрямитель подключается к выводному щитку при сборке электродвигателя на заводе. Для двухскоростных электродвигателей и при автономном электропитании тормоза напряжение питания выпрямителя должно соответствовать номинальному напряжению электропитания тормоза FD, указанному на заводской шильде.

Ввиду индуктивного характера нагрузки в устройствах управления тормозом и выключения электропитания постоянного тока должны применяться контакты класса AC-3 в соответствии со стандартом IEC 60947- 4-1.

Схема (55) – Электропитание тормоза от выводов питания электродвигателя; прерывание электропитания переменного тока. Задержка времени остановки t_2 и функция временных постоянных электродвигателя. Применяется в случае необходимости плавного разгона и плавного торможения.

Схема (56) – Катушка тормоза с автономным электропитанием и прерывание электропитания переменного тока. Обычное время торможения; работа тормоза не зависит от электродвигателя.

Схема (57) – Электропитание тормоза от выводов питания электродвигателя; прерывание электропитания переменного/постоянного тока. Быстрая остановка, время срабатывания t_{2c} .

Схема (58) - Катушка тормоза с автономным электропитанием и прерывание электропитания переменного/постоянного тока. Время остановки уменьшается на значение t_{2c} .

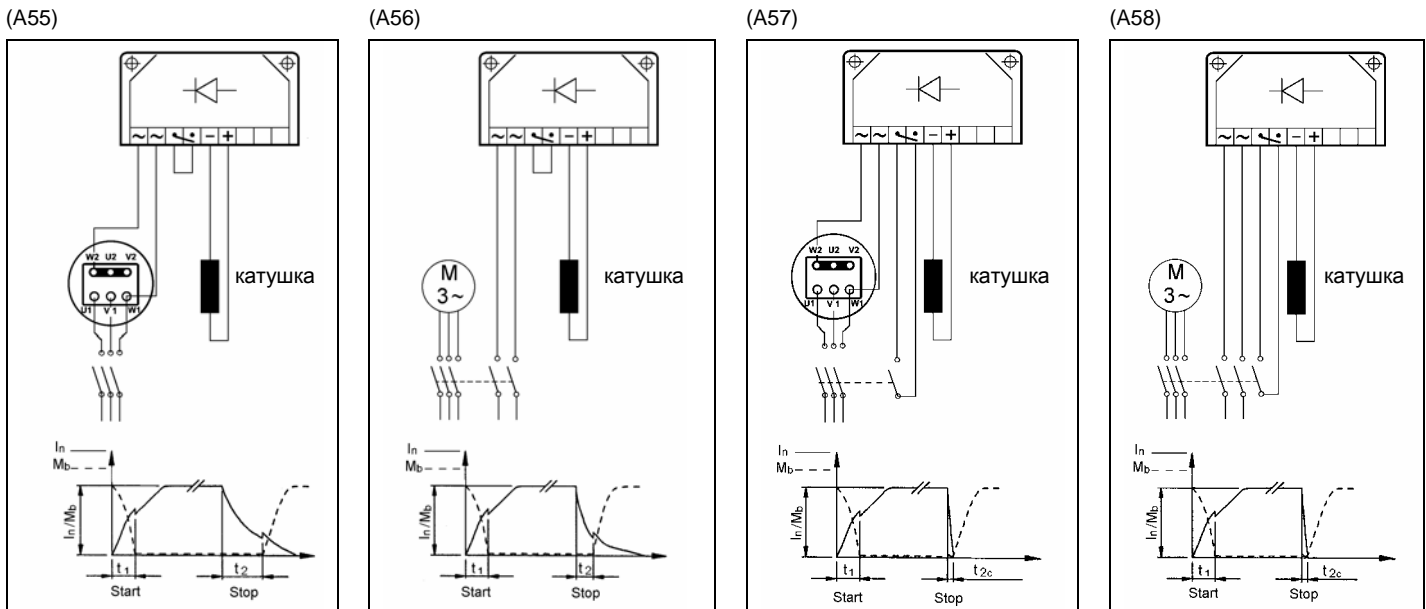

На схемах (55)-(58) показаны диаграммы соединений для электродвигателей номинальным напряжением 230/400В, соединенных звездой, при напряжении электропитания 400В с тормозом 230В.



M7 - ЭЛЕКТРОДВИГАТЕЛИ С ТОРМОЗОМ ПЕРЕМЕННОГО ТОКА ТИПА BN_FA

Размеры корпусов: BN 63 ... BN 180M

(A59)

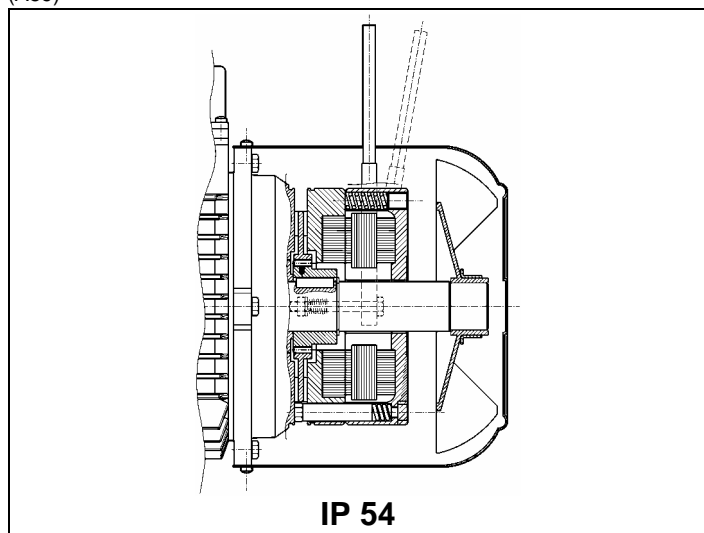

IP 54

(A60)

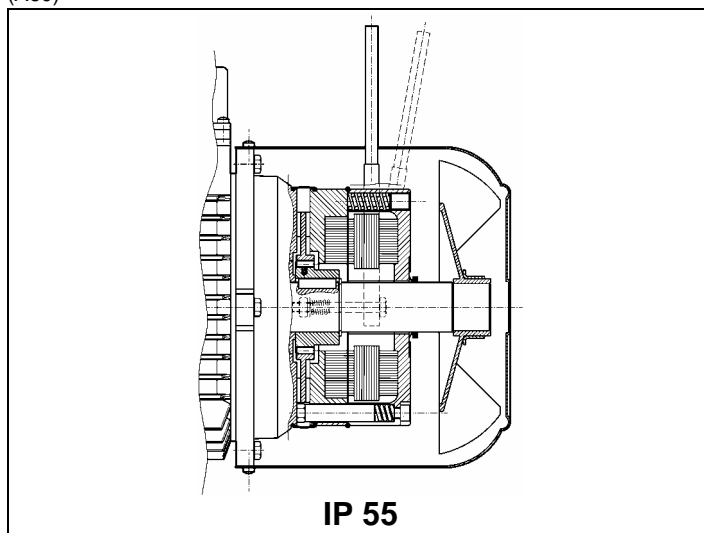

IP 55

Электромагнитный тормоз с питанием от трехфазной сети переменного тока закреплен болтами на корпусе двигателя. Осевое расположение электромагнита обеспечивается пружинами с предварительным натягом. Диск тормоза, снабженный антивибрационной пружиной, может перемещаться вдоль оси посаженной на вал стальной ступицы.

Заводская установка тормозного момента указана в таблице технических характеристик соответствующей модели электродвигателя.

Плавная настройка тормозного момента осуществляется винтами регулировки натяга пружин. Диапазон настройки тормозного момента составляет $30\% M_{b\text{МАКС}} < M_b < M_{b\text{МАКС}}$ (где $M_{b\text{МАКС}}$ – максимальный тормозной момент, указанный в таблице (62)). Благодаря своим высоким динамическим характеристикам тормоз FA идеально подходит для применения в тяжелых условиях эксплуатации, при высокой частоте запусков и остановок, а также при наличии строгих требований к скорости срабатывания.

По заказу электродвигатели оборудуются рычагом ручной разблокировки тормоза с автоматическим возвращением в исходное состояние (исполнение R). Варианты расположения рычага разблокировки см. на с. 184.

Степень защиты

Степень защиты в стандартном варианте исполнения – IP 54. Возможно также исполнение электродвигателей BN_FA со степенью защиты IP 55. Такое исполнение имеет следующие отличия:

- уплотнительное кольцо на конце вала со стороны, противоположной приводу;
- пылеводозащитный резиновый кожух;
- уплотнительное кольцо-прокладка.

Электропитание тормоза FA

В односкоростных двигателях катушка тормоза напрямую подключена к выводному щитку двигателя; следовательно, напряжение питания тормоза равно напряжению питания двигателя. В данном случае напряжение питания тормоза в маркировке двигателя может быть опущено.

В двухскоростных электродвигателях и в двигателях с автономным питанием тормоза контакты электропитания тормоза выведены на отдельный щиток с 6 выводами. При этом в обоих случаях указание напряжения питания тормоза в маркировке двигателя обязательно.

Стандартные значения напряжения питания тормозов переменного тока для односкоростных и двухскоростных двигателей приведены в следующих таблицах:

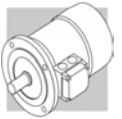

(A61)

Однополюсный мотор	BN 63...BN 132	BN 160...BN 180
	M05...M4LB	M4LC...M5
	230Δ / 400Y В ±10% – 50 Гц	400Δ / 690YВ±10%–50Гц
	265Δ / 460Y В ±10% – 60 Гц	460Y – 60 Гц

двухскоростные электродвигатели (двигатели с автономным питанием тормоза)	BN 63...BN 132
	M05...M4
	230Δ / 400Y В ±10% – 50 Гц
	460Y – 60 Гц

В отсутствие особых указаний, стандартное напряжение питания тормоза 230 Δ / 400Y В - 50 Гц.

По специальным заказам поставляются двигатели с иным напряжением питания тормоза в диапазоне 24...690В, 50 ... 60Гц.

Технические характеристики тормоза FA

(A62)

Тормоз	Тормозной Момент M_b Нм	Разблокировка t_1 [мс]	Торможение t_2 [мс]	W _{макс} [Дж]			W [мДж]	P _b [Вт]
				10 Вкл/ч	100 Вкл/ч	1000 Вкл/ч		
FA 02	3.5	4	20	4500	1400	180	15	60
FA 03	7.5	4	40	7000	1900	230	25	80
FA 04	15	6	60	10000	3100	350	30	110
FA 14								
FA 05	40	8	90	18000	4500	500	50	250
FA 15								
FA 06S	60	16	120	20000	4800	550	70	470
FA 06	75	16	140	29000	7400	800	80	550
FA 07	150	16	180	40000	9300	1000	130	600
FA 08	250	20	200	60000	14000	1500	230	1200

Обозначения:

M_b - статический тормозной момент ($\pm 15\%$)

t_1 - время разблокировки тормоза

t_2 - время блокировки тормоза

$W_{\text{макс}}$ - максимальная энергия на одно торможение (теплоемкость тормоза)

W - энергия торможения между двумя последовательными регулировками зазора

P_b - мощность, потребляемая тормозом при 20°C (50Гц)

вкл/ч - количество включений в час

ПРИМЕЧАНИЕ

Значения t_1 , и t_2 указаны для тормоза, отрегулированного на номинальный тормозной момент, со средним зазором между диском и прижимной пластиной и при номинальном напряжении питания.



Подключение тормоза FA

Подключение тормоза к контактам в соединительной коробке двигателя при прямом подсоединении питания тормоза к электропитанию двигателя показано на схеме (63)

(A63)

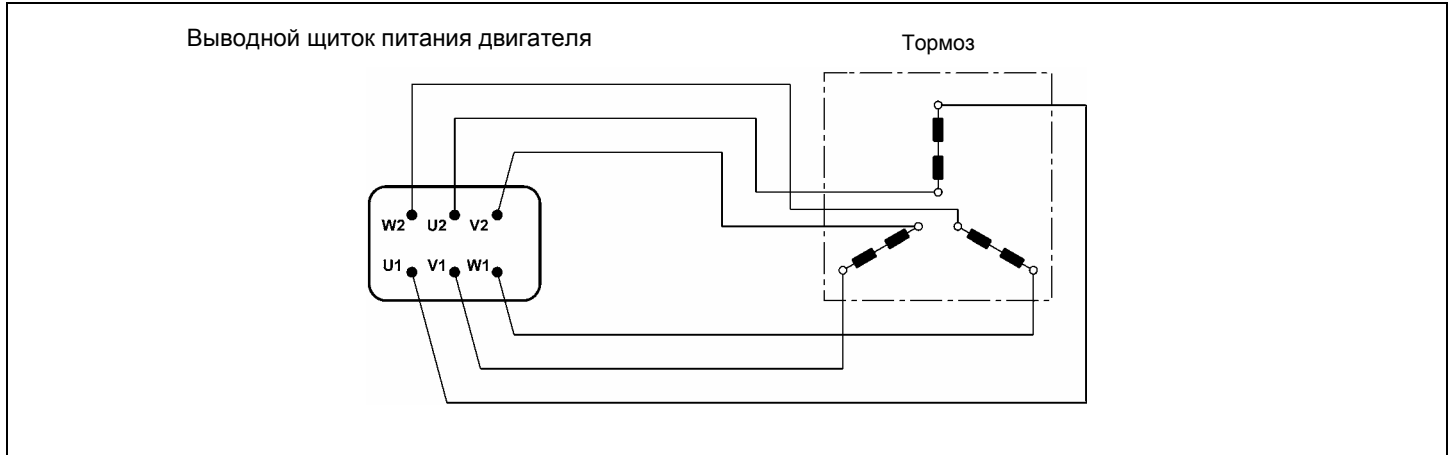

Двухскоростные и изготавливаемые по специальным заказам односкоростные электродвигатели с автономным питанием имеют в соединительной коробке дополнительный шестиконтактный выводной щиток электропитания тормоза. Электродвигатели таких модификаций оснащаются соединительными коробками большего размера. Подключение электропитания тормоза показано на схеме (64)

(A64)

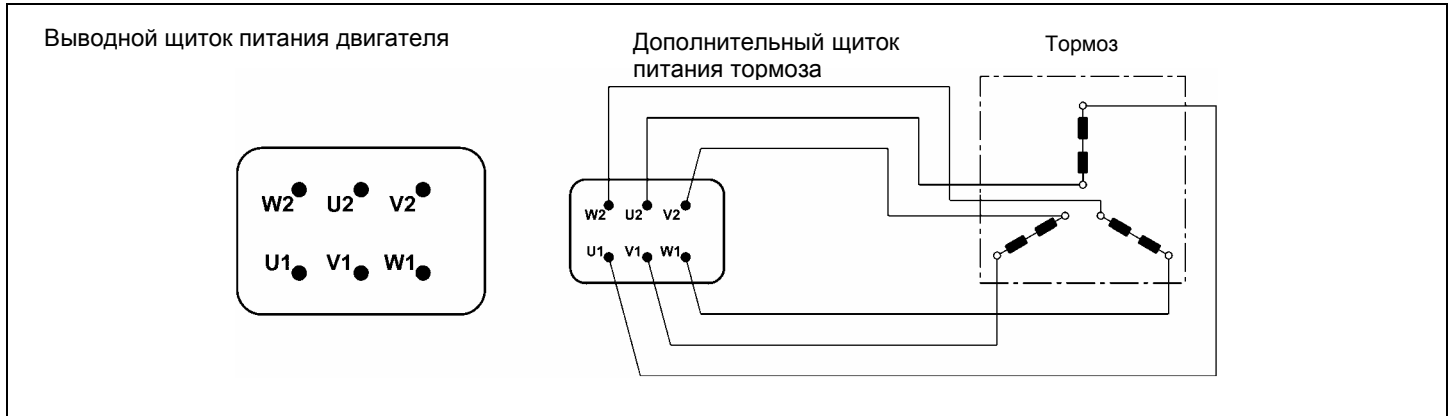



М8 - ЭЛЕКТРОДВИГАТЕЛИ С ТОРМОЗОМ ПЕРЕМЕННОГО ТОКА ТИПА ВN_ВA

Размеры корпусов: ВN 63 ... ВN 132М

(А65)

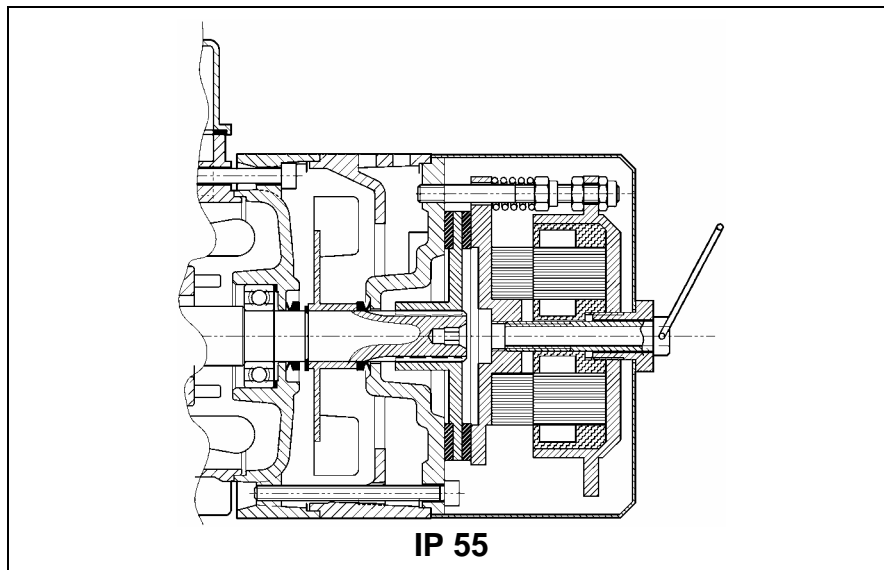

Электромагнитный тормоз с питанием от трехфазной сети переменного тока закреплен болтами на корпусе двигателя. Стальной диск тормоза перемещается по шлицам вдоль оси шлицевого вала (на двигателях размера 132 применяется диск со стальной ступицей, посаженной на вал).

При сборке производится регулировка тормоза на максимальное значение тормозного момента.

Плавная настройка тормозного момента осуществляется винтами регулировки натяга пружин. Диапазон допустимой настройки тормозного момента составляет $30\% M_{\text{бМАКС}} < M_{\text{б}} < M_{\text{бМАКС}}$ (где $M_{\text{бМАКС}}$ – максимальный тормозной момент, указанный в таблице (66))

В стандартном исполнении электродвигатели оборудуются винтом ручной разблокировки тормоза, который фиксируется в положении разблокировки для свободного вращения вала двигателя. По окончании работ, требующих разблокировки, в целях обеспечения нормальной работы тормоза винт необходимо удалить.

Благодаря своим высоким динамическим характеристикам, прочности конструкции и повышенной энергии торможения, тормоз ВA идеально подходит для применения в тяжелых условиях эксплуатации, при высокой частоте запусков и остановок, а также при наличии особо строгих требований к скорости срабатывания.

Степень защиты

Степень защиты всех электродвигателей ВN_ ВA – IP 55.

Электропитание тормоза ВA

В односкоростных двигателях катушка тормоза напрямую подключена к выводному щитку двигателя; следовательно, напряжение питания тормоза равно напряжению питания двигателя. В данном случае напряжение питания тормоза в маркировке двигателя может быть опущено.

В двухскоростных электродвигателях и в двигателях с автономным питанием тормоза контакты электропитания тормоза выведены на отдельный щиток с 6 выводами. При этом в обоих случаях указание напряжения питания тормоза в маркировке двигателя обязательно.

Стандартные значения напряжения питания тормозов переменного тока для односкоростных и двухскоростных двигателей приведены в следующих таблицах:

(А65)

односкоростные электродвигатели	ВN 63...ВN 132
	230Δ / 400Y В ±10% – 50 Гц
	265Δ / 460Y В ±10% – 60 Гц
двухскоростные электродвигатели (двигатели с автономным питанием тормоза)	ВN 63...ВN 132
	230Δ / 400Y В ±10% – 50 Гц
	460Y – 60 Гц



Напряжение и частота тока электропитания тормоза двигателей в стандартном исполнении – 230Δ / 400У В ±10% – 50 Гц.

По специальным заказам поставляются двигатели с иным напряжением питания тормоза в диапазоне 24...690 В, 50 ... 60Гц.

Технические характеристики тормоза ВА

В таблице (А66) указаны технические характеристики АС тормозов типа ВА.

(А66)

Brake	Момент тормоза M _b [Нм]	Разблокировка t ₁ [мс]	Торможение t ₂ [мс]	W _{макс} [Дж]			W [мДж]	P _b [Вт]
				10 Вкл/ч	100 Вкл/ч	1000 Вкл/ч		
ВА 60	5	5	20	4000	1500	180	30	60
ВА 70	8	6	25	7000	2700	300	60	75
ВА 80	18	6	25	10000	3100	350	80	110
ВА 90	35	8	35	13000	3600	400	88	185
ВА 100	50	8	35	18000	4500	500	112	225
ВА 110	75	8	35	28000	6800	750	132	270
ВА 140	150	15	60	60000	14000	1500	240	530

Обозначения:

M_b = статический тормозной момент (± 15%)

t₁ = время разблокировки тормоза

t₂ = время блокировки тормоза

W_{макс} = максимальная энергия на одно торможение (теплоемкость тормоза)

W = энергия торможения между двумя последовательными регулировками зазора

P_b = мощность, потребляемая тормозом при 20°C (50Гц)

вкл/ч = количество включений в час

ПРИМЕЧАНИЕ

Значения t₁, и t₂, приведенные в таблице (62), указаны для тормоза, отрегулированного на номинальный тормозной момент, со средним зазором между диском и прижимной пластиной и при номинальном напряжении питания.

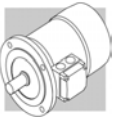

Соединение тормоза ВА

Схема (А67) показывает присоединение к клеммной коробке в случае, когда тормоз должен быть присоединен напрямую к питанию двигателя.

(А67)

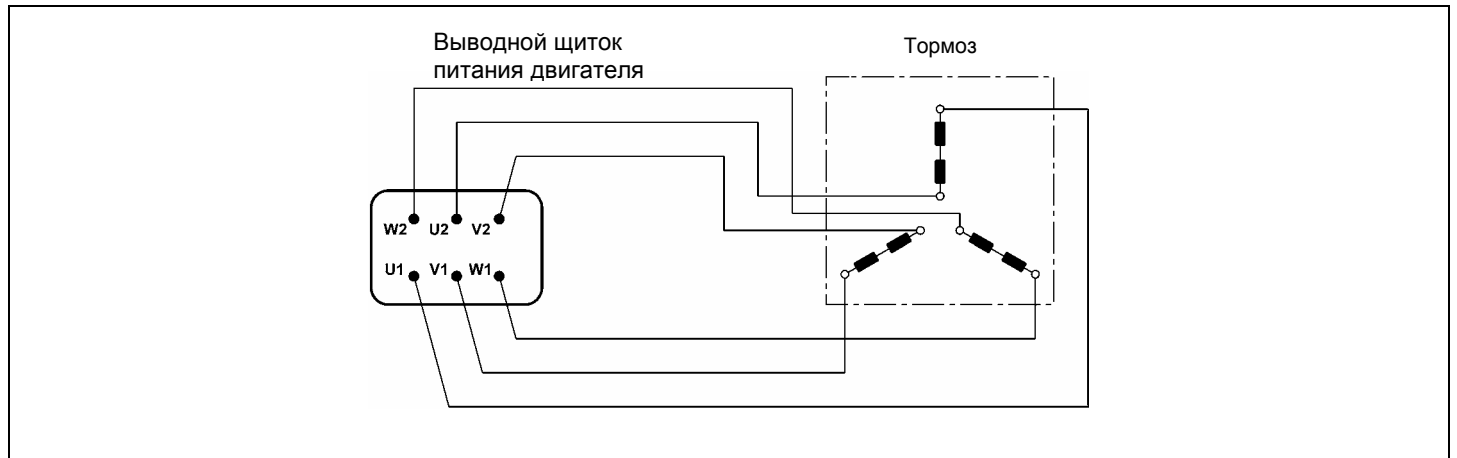

Двухскоростные и изготавливаемые по специальным заказам односкоростные электродвигатели с автономным питанием имеют в соединительной коробке дополнительный шестиконтактный выводной щиток электропитания тормоза. Электродвигатели таких модификаций оснащаются соединительными коробками большего размера. Подключение электропитания тормоза показано на схеме (А68):

(А68)

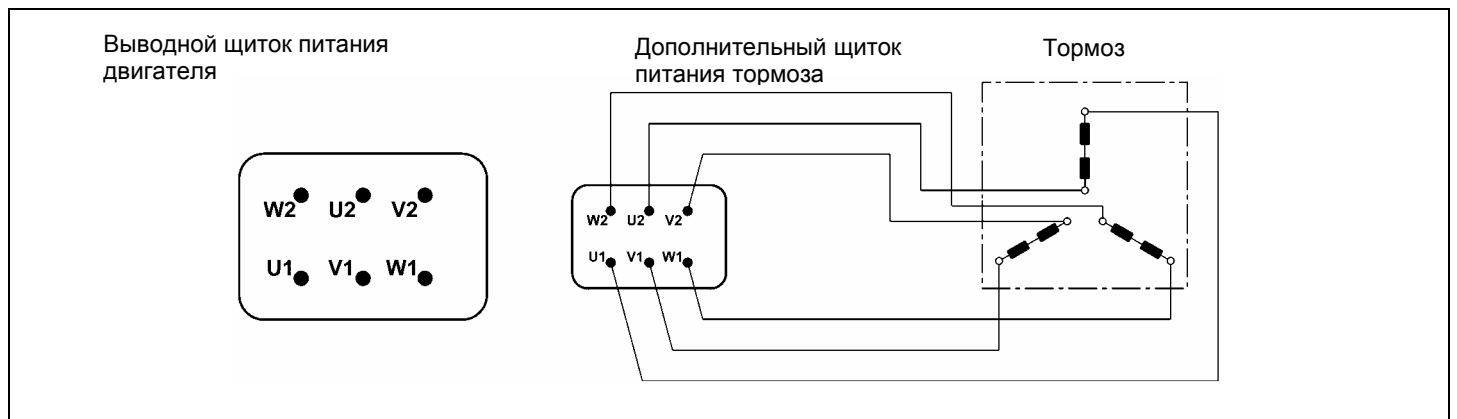



M9 - Системы разблокировки тормоза

Пружинные тормоза типа **FD** и **FA** по заказу оборудуются устройствами ручной разблокировки, которые используются для разблокировки тормоза электродвигателя вручную при проведении операций по обслуживанию и ремонту машин и механизмов, приводимых данным электродвигателем.

(A69)

R

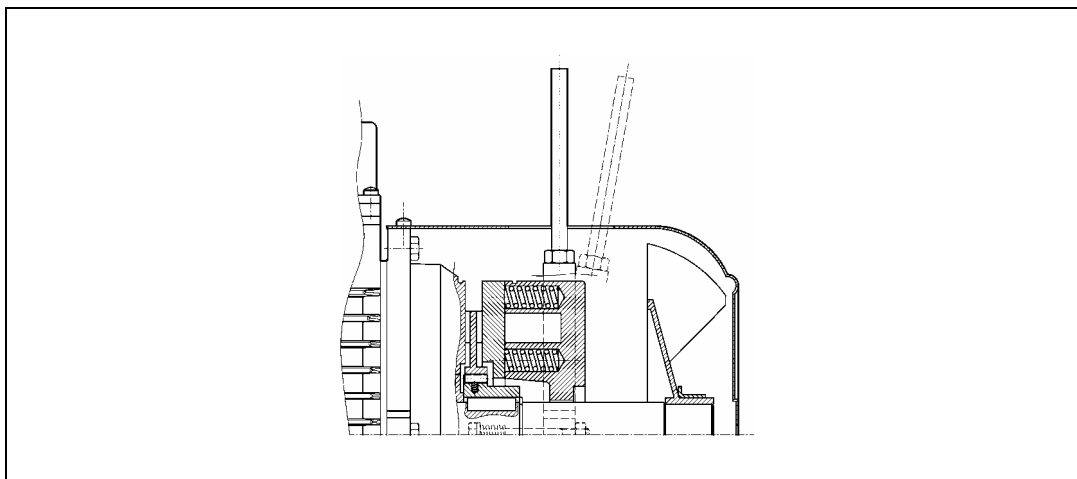

Рычаг возвращается в исходное положение возвратной пружиной.

(A70)

RM

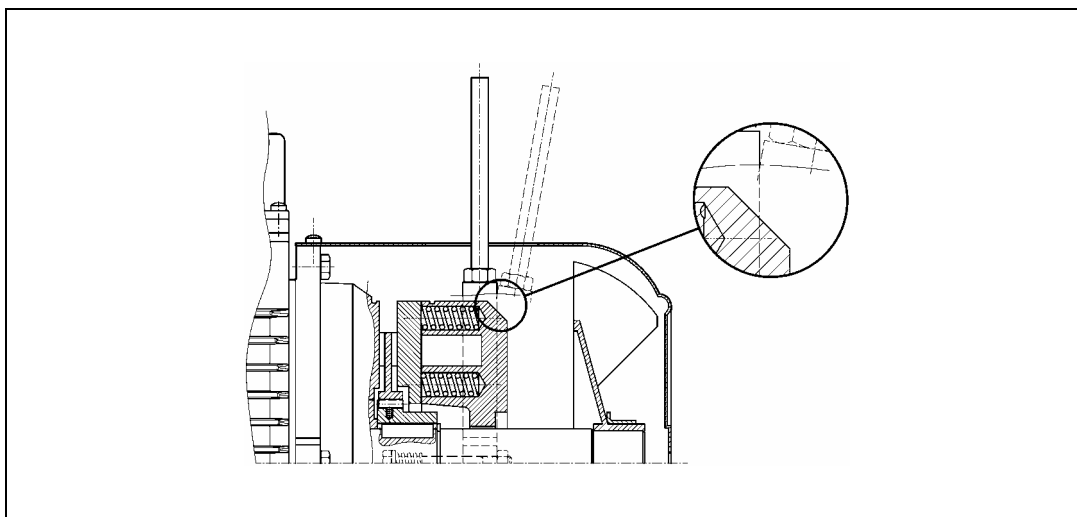

Для электродвигателей типа **BN_FD** рычаг ручной разблокировки тормоза фиксируется в положении «разблокировано» путем завинчивания рычага до его зацепления за выступ корпуса тормоза.
В ассортименте имеются различные системы разблокировки тормоза, предназначенные для различных типов двигателей (см. таблицу ниже):

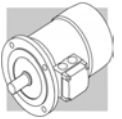

(A71)

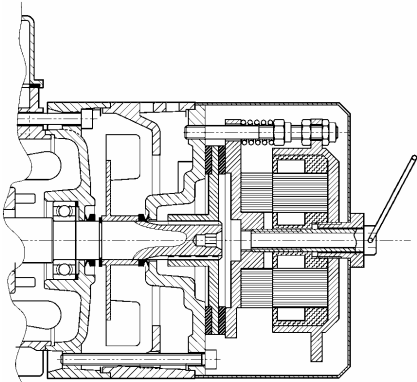
	R	RM
BN_FD	BN 63...BN 200	2p 63A2 ≤ H ≤ 132M2 4p 63A4 ≤ H ≤ 132MA4 6p 63A6 ≤ H ≤ 132MA6
M_FD	M 05...M 5	M 05...M 4LA
BN_FA	BN 63...BN 180M	
M_FA	M 05...M 5	
BN_BA	 Стандартное исполнение	

Расположение рычага разблокировки

В стандартном исполнении модификаций **R** и **RM** рычаг ручной разблокировки тормоза расположен под углом 90° по часовой стрелке к соединительной коробке (расположение, обозначенное на приведенной ниже схеме буквами [AB]). По специальному заказу возможно также исполнение данных модификаций с иным расположением рычага разблокировки (позиции [AA], [AC] и [AD]):

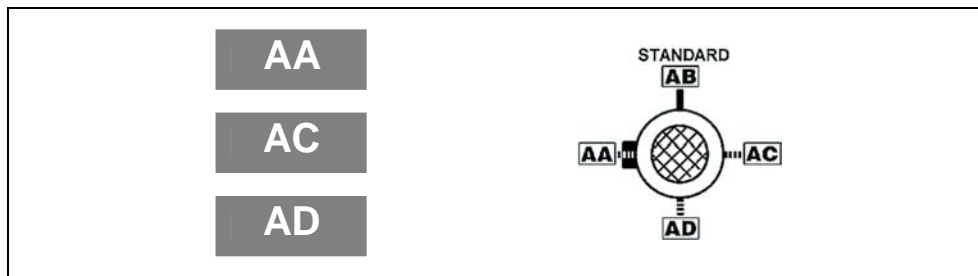

(A72)



Данные по маховичку (F1)

На нижеследующей таблице представлен вес и инерция маховичка (опция F1). Габаритные размеры электродвигателей остаются неизменными.

(A73)

		Вес маховичка [Кг]	Инерция маховичка [Кгм ²]
BN 63	M 05	0.69	0.00063
BN 71	M 1	1.13	0.00135
BN 80	M 2	1.67	0.00270
BN 90 S - BN 90 L	–	2.51	0.00530
BN 100	M 3	3.48	0.00840
BN 112	–	4.82	0.01483
BN 132 S - BN 132 M	M 4	6.19	0.02580



М10 - ОПЦИИ

Устройства термозащиты

Для дополнительной защиты обмоток от перегрева, вызванного недостаточной вентиляцией или работой с частыми запусками и остановками, стандартная система автоматического отключения может быть дополнена термистерами или термостатами. Оснащение такой дополнительной защитой особенно рекомендуется для двигателей с автономным охлаждением. Возможны следующие варианты дополнительной термозащиты:

E3

ТЕРМИСТОРЫ

3 термистора РТС (положительного температурного коэффициента), смонтированных в обмотках, температура срабатывания 150 °С

Термистором называется полупроводниковое устройство с быстро изменяющимся электрическим сопротивлением при достижении температуры срабатывания. Обычно используются термисторы положительного температурного коэффициента (РТС).

Преимуществами термисторных датчиков является малый размер, быстрое срабатывание и отсутствие износа в процессе эксплуатации. В отличие от биметаллических предохранителей, термисторы не имеют прямого выхода на реле и подключаются через разблокировки.

Контакты трех последовательно соединенных термисторов РТС выводятся на дополнительный выводной щиток.

D3

БИМЕТАЛЛИЧЕСКИЕ ПРЕДОХРАНИТЕЛИ

3 биметаллических предохранителя, смонтированных в обмотках, температура срабатывания 150°С

Биметаллический предохранитель состоит из биметаллического диска, помещенного в корпус. При достижении температуры срабатывания биметаллический диск размыкает электрическую цепь. При снижении температуры диск возвращается в исходное положение, снова замыкая электрическую цепь.



Обычно используются три последовательно соединенных предохранителя с нормально сомкнутым положением контактов с выходом на дополнительный выводной щиток.

H1

Нагреватели для предотвращения образования конденсата

При необходимости эксплуатации электродвигателя в условиях высокой влажности или значительных колебаний температур возможно оснащение двигателя противоконденсатным нагревателем. Питание нагревателя однофазное, выводы размещаются на дополнительном выходном щитке внутри основной соединительной коробки.

(A74)

		H1
		1~ 230В ± 10% P [Вт]
BN 56 ... BN 80	M0...M2	10
BN 90 ... BN 160MR	M3 – M4	25
BN 160M ... BN 180M	M5	50
BN 180L ... BN 200L	—	65

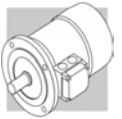

PS

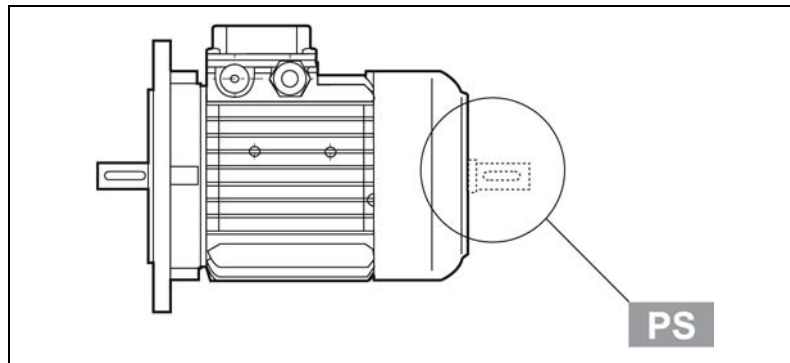

Двусторонний вал

Данная опция несовместима с вариантами исполнения RC, TC, U1, U2, EN1, EN2, EN3 – она также неприменима к электродвигателям, оснащенным тормозом BA.

Размеры вала см. в таблице размеров электродвигателей.

AL

AR

Стопор обратного хода

Электродвигатели со стопором обратного хода предназначены для применения в устройствах, где недопустимо вращение валов в обратном направлении – устройством оборудуются только двигатели серии M. Не препятствуя вращению вала в требуемом направлении, устройство срабатывает немедленно в случае отключения электропитания, предотвращая вращение вала в обратном направлении. Устройство смазывается специальной консистентной смазкой на весь период эксплуатации. При заказе необходимо указать требуемое направление вращения вала, AL «левое» или AR «правое». Не допускается применение устройства в целях предотвращения обратного хода вала, вызванного неправильным подключением. В таблице (A75) приведены номинальное и максимальное значение крутящего момента блокировки стопоров обратного хода. Схема устройства показана на рис (A76).

Общие размеры устройства, оборудованного устройством, аналогичны размерам соответствующего двигателя с тормозом.

(A75)

	Номинальный момент блокировки [Нм]	Макс. Момент блокировки [Нм]	Скорость разблокировки [мин ⁻¹]
M1	6	10	750
M2	16	27	650
M3	54	92	520
M4	110	205	430

(A76)

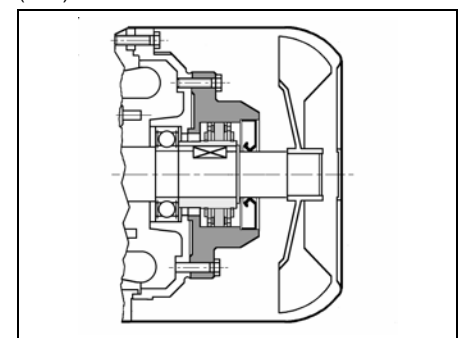

Охлаждение

Охлаждение электродвигателей осуществляется методом внешней вентиляции (IC 411 в соответствии со стандартом CEI EN 60034-6) посредством пластикового радиального вентилятора, работающего при любом направлении вращения.

В целях создания необходимых условий для беспрепятственной циркуляции воздуха при установке электродвигателя следует обеспечить некоторое удаление вентилятора от ближайшей стены, что также упрощает операции по обслуживанию электродвигателя и тормоза. По специальным заказам, электродвигатели типоразмеров BN 71 и выше, а также M1, охлаждаются системой принудительного охлаждения с автономным электропитанием. В этом случае охлаждение двигателя осуществляется при помощи вентилятора осевой вентиляции с автономным электропитанием (метод охлаждения IC 416). Данная опция позволяет увеличить коэффициент эксплуатации электродвигателя при его питании через инвертер и при работе на пониженных скоростях.

Опция неприменима к двигателям типа BN_VA и двигателям с двусторонним выходным валом (опция PS).



(A77)

Источник питания					
		Напряжение переменного тока $\pm 10\%$	Гц	P [W]	I [A]
BN 71	M1	1~ 230	50/60	22	0.14
BN 80	M2			22	0.14
BN 90	—			40	0.25
BN 100 (*)	M3			50	0.25
BN 112	—	3~ 230 Δ / 400Y		50	0.26 / 0.15
BN 132S	M4S		110	0.38 / 0.22	
BN 132M...BN 160MR	M4L				
BN 160...BN 180M	M5		50	180	1.25 / 0.72

В ассортименте имеются 2 варианта исполнения, **U1** и **U2**, при одинаковой общей длине электродвигателя.

Максимальная длина кожуха вентилятора (ΔL) для каждой модификации приведена в следующей таблице. Данные об остальных размерах электродвигателя приведены в таблицах размеров электродвигателя.

(A78)

Удлинение электродвигателя при оснащении системой принудительной вентиляции			
		ΔL_1	ΔL_2
BN 71	M1	93	32
BN 80	M2	127	55
BN 90	—	131	48
BN 100	M3	119	28
BN 112	—	130	31
BN 132S	M4S	161	51
BN 132M	M4L	161	51

ΔL_1 = разница в размере по сравнению с длиной LB соответствующего электродвигателя в стандартном исполнении

ΔL_2 = разница в размере по сравнению с длиной LB соответствующего электродвигателя с тормозом

U1



Выводы двигателя автономного вентилятора размещены в отдельно клеммной коробке. При этом в электродвигателях размеров BN 71...BN 160MR, варианта исполнения U1, рычаг ручной разблокировки тормоза не может быть расположен в положении AA.

Опция неприменима к двигателям, изготовленным в соответствии с нормами CSA и UL (опция CUS).



U2



Выводы двигателя автономного вентилятора размещены в клеммной коробке двигателя.

Данная опция не применяется к электродвигателям размеров BN 160 - BN 200L, за исключением BN 160MR, и для электродвигателей, изготовленных в соответствии с нормами CSA и UL (опция CUS).

(A79)

(*)			В пер/тока $\pm 10\%$	Гц	P [W]	I [A]
	BN 100_U2	M3	3~ 230 Δ / 400Y	50 / 60	40	0.24 / 0.14





RC

Защитный колпак

Защитный колпак предназначен для защиты электродвигателя от атмосферных осадков и проникновения внутрь корпуса твердых частиц. Оснащение защитным колпаком рекомендуется в случае установки двигателя в вертикальном положении хвостовиком вала вниз.

Размеры колпака указаны в таблице (A80). Защитным колпаком не могут быть оснащены электродвигатели с двусторонним валом привода, двигатели PS, EN1, EN2, EN3 и также двигатели с ВА тормозом.

(A80)

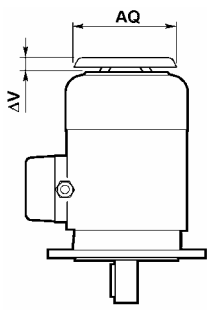
		AQ	ΔV	
BN 63	M05	118	24	
BN 71	M1	134	27	
BN 80	M2	152	25	
BN 90	—	168	30	
BN 100	M3	190	28	
BN 112	—	211	32	
BN 132...BN	M4	254	32	
BN 160M...BN	M5	302	36	
BN 180L...BN 200L	—	340	36	

TC

Защитный колпак для текстильной промышленности

Исполнение TC является вариантом исполнения электродвигателя с защитным колпаком, предназначенным для применения в текстильной промышленности, где вентиляция двигателя может нарушаться из-за засорения решетки вентилятора ворсом. Данная опция неприменима к электродвигателям EN1, EN2, EN3, и двигателям, оборудованным ВА тормозом. Размеры аналогичны размерам защитного колпака типа RC.

Устройства обратной связи

Для создания схем обратной связи электродвигатели могут быть оснащены энкодерами трех различных типов. Электродвигатели с двусторонним валом (PS) двигатели, оснащенные колпаком для защиты от воздействия атмосферных осадков (RC, TC) также двигатели с тормозом ВА энкодерами не оборудуются.

EN1

Инкрементный энкодер, напряжение на входе 5 В, выход на линейный усилитель RS 422.

EN2

Инкрементный энкодер, напряжение на входе 10 – 30 В, выход на линейный усилитель RS 422.



EN3

Инкрементный энкодер, напряжение на входе 12 – 30 В, двухтактный выход 12 – 30 В.

(A81)

	EN1	EN2	EN3
Интерфейс	RS 422	RS 422	push-pull
Напряжение питания [В]	4...6	10...30	12...30
Напряжение на выходе [В]	5	5	12...30
Рабочая сила тока без нагрузки [мА]	120	100	100
Число импульсов на оборот	1024		
Число сигналов	6 (А, В, С + обратные сигналы)		
Максимальная частота на выходе	300	300	200
Максимальная скорость вращения [мин ⁻¹]	6000 об/мин в течение 10 с		
Диапазон температур [°С]	-20...+70		
Степень защиты	IP 65		

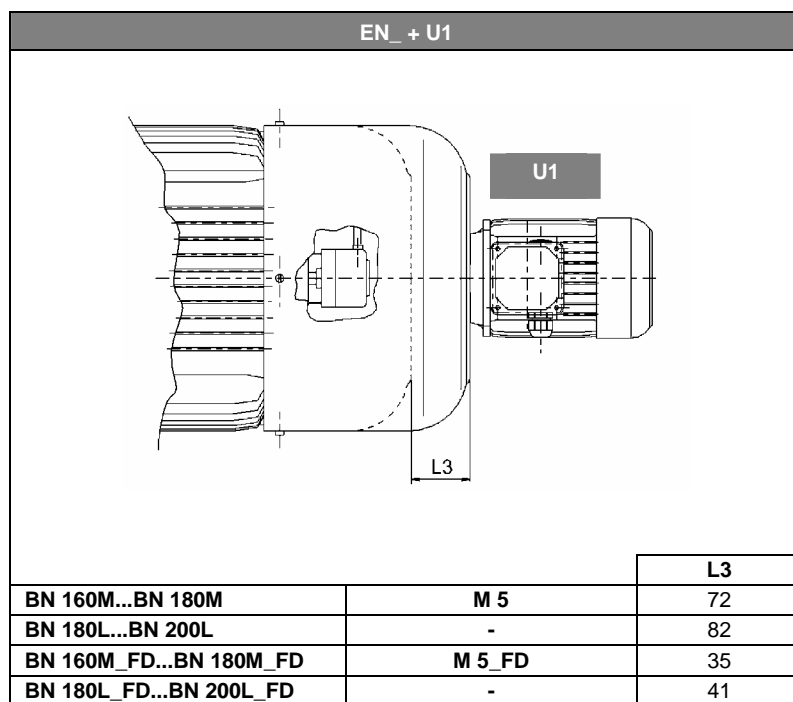
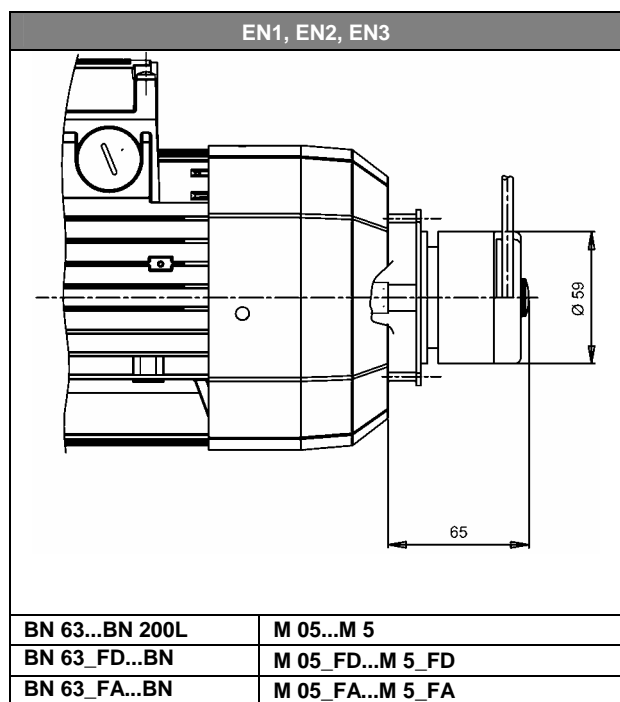

При наличии энкодера (опции EN1, EN2, EN3) на моторах BN71...BN160MR и M1...M4, вместе с опцией принудительного охлаждения (опции U1, U2), увеличение длины двигателя совпадает с соответствующими вариантами исполнения U1 и U2.

Pn kW		n МИН ⁻¹	Mn НМ	EFF2	η (100%) %	η (75%) %	cos φ	In [400В] А	Is In	Ms Mn	Ma Mn	Jm x10 ⁻⁴ КГМ ²	IM B5 Kg	Тормоз пост/ток				Тормоз пер/ток												
														FD		FA		BA		FD		FA		BA						
														Mod.	Mb НМ	Zo 1/h	Jm x10 ⁻⁴ КГМ ²	IM B5 Kg	Mod.	Mb НМ	Zo 1/h	Jm x10 ⁻⁴ КГМ ²	IM B5 Kg	Mod.	Mb НМ	Zo 1/h	Jm x10 ⁻⁴ КГМ ²	IM B5 Kg		
0.18	BN 63A	2	2730	0.63	59.9	56.9	0.77	0.56	3.0	2.1	2	2.0	3.5	FD 02	1.75	3900	4800	2.6	5.2	FA 02	1.75	4800	4800	2.6	5.0	BA 60	5	3500	4.0	5.8
0.25	BN 63B	2	2740	0.87	66.0	64.8	0.76	0.72	3.3	2.3	2.3	2.3	3.9	FD 02	1.75	3900	4800	3.0	5.6	FA 02	1.75	4800	4800	3.0	5.4	BA 60	5	3600	4.3	6.2
0.37	BN 63C	2	2800	1.26	69.1	66.8	0.78	0.99	3.9	2.6	2.6	3.3	5.1	FD 02	3.5	3600	4500	3.9	6.8	FA 02	3.5	4500	4500	3.9	6.6	BA 60	5	3500	5.3	7.4
0.37	BN 71A	2	2820	1.25	73.8	73.0	0.76	0.95	4.8	2.8	2.6	3.5	5.4	FD 03	3.5	3000	4100	4.6	8.1	FA 03	3.5	4200	4200	4.6	7.8	BA 70	8	3500	5.5	9.3
0.55	BN 71B	2	2820	1.86	76.0	75.8	0.76	1.37	5.0	2.9	2.8	4.1	6.2	FD 03	5	2900	4200	5.3	8.9	FA 03	5	4200	5	5.3	8.6	BA 70	8	3600	6.1	10.1
0.75	BN 71C	2	2810	2.6	76.6	76.2	0.76	1.86	5.1	3.1	2.8	5.0	7.3	FD 03	5	1900	3300	6.1	10	FA 03	5	3600	5	6.1	9.7	BA 70	8	3200	7.0	11.2
0.75	BN 80A	2	2810	2.6	76.2	75.5	0.81	1.75	4.8	2.6	2.2	7.8	8.6	FD 04	5	1700	3200	9.4	12.5	FA 04	5	3200	5	9.4	12.4	BA 80	18	2800	10.8	13.9
1.1	BN 80B	2	2800	3.8	76.4	76.2	0.81	2.57	4.8	2.8	2.4	9.0	9.5	FD 04	10	1500	3000	10.6	13.4	FA 04	10	3000	10	10.6	13.3	BA 80	18	2700	12.0	14.8
1.5	BN 80C	2	2800	5.1	79.1	79.5	0.81	3.4	4.9	2.7	2.4	11.4	11.3	FD 04	15	1300	2600	13.0	15.2	FA 04	15	2600	15	13.0	15.1	BA 80	18	2400	14.4	16.6
1.5	BN 90SA	2	2870	5.0	82.0	81.5	0.80	3.3	5.9	2.7	2.6	12.5	12.3	FD 14	15	900	2200	14.1	16.5	FA 14	15	2200	15	14.1	16.4	BA 90	35	1600	19.5	19.6
1.85	BN 90SB	2	2880	6.1	82.5	82.0	0.80	4.0	6.2	2.9	2.6	16.7	14	FD 14	15	900	2200	18.3	18.2	FA 14	15	2200	15	18.3	18.1	BA 90	35	1700	23.7	21.3
2.2	BN 90L	2	2880	7.3	82.7	82.1	0.80	4.8	6.3	2.9	2.7	16.7	14	FD 05	26	900	2200	21	20	FA 05	26	2200	26	21	20.7	BA 90	35	1700	24	21.3
3	BN 100L	2	2860	10.0	82.8	82.6	0.79	6.6	5.7	2.6	2.2	31	20	FD 15	26	700	1600	35	26	FA 15	26	1600	26	35	27	BA 100	50	1300	43	30
4	BN 100LB	2	2870	13.3	84.3	84.4	0.80	8.6	5.9	2.7	2.5	39	23	FD 15	40	450	900	43	29	FA 15	40	1000	40	43	30	BA 100	50	850	51	33
4	BN 112M	2	2900	13.2	85.5	84.5	0.82	8.2	6.9	3	2.9	57	28	FD 06S	40	—	950	66	39	FA 06S	40	950	40	66	40	BA 110	75	850	73	41
5.5	BN 132SA	2	2890	18.2	86.1	85.7	0.84	11.0	6	2.6	2.2	101	35	FD 06	50	—	600	112	48	FA 06	50	600	50	112	49	BA 140	150	500	151	67
7.5	BN 132SB	2	2900	25	87.2	87.1	0.85	14.6	6.4	2.6	2.2	145	42	FD 06	50	—	550	154	55	FA 06	50	550	50	154	56	BA 140	150	450	195	74
9.2	BN 132M	2	2930	30	89.0	88.5	0.86	17.3	6.9	2.8	2.3	178	53	FD 56	75	—	430	189	66	FA 06	75	430	75	189	67	BA 140	150	400	228	85
11	BN 160MR	2	2920	36	89.1	88.9	0.88	20.2	7.0	2.9	2.5	210	65	FD 06	50	—	600	112	48	FA 06	50	600	50	112	49	BA 140	150	500	151	67
15	BN 160MB	2	2930	49	89.6	89.4	0.86	28.1	7.1	2.6	2.3	340	84	FD 06	50	—	550	154	55	FA 06	50	550	50	154	56	BA 140	150	450	195	74
18.5	BN 160L	2	2930	60	90.4	90.1	0.86	34	7.6	2.7	2.3	420	97	FD 56	75	—	430	189	66	FA 06	75	430	75	189	67	BA 140	150	400	228	85
22	BN 180M	2	2930	72	91.3	91.3	0.88	40	7.8	2.6	2.4	490	109	FD 06	50	—	600	112	48	FA 06	50	600	50	112	49	BA 140	150	500	151	67
30	BN 200LA	2	2930	98	91.9	91.4	0.89	53	7.9	2.7	2.9	770	140	FD 06	50	—	600	112	48	FA 06	50	600	50	112	49	BA 140	150	500	151	67





4 P

1500 МИН⁻¹ - S1

50 Hz

Pn kW	n МИН ⁻¹	Mn HM	η (100%) %	η (75%) %	cos φ	In [400V] A	Is In	Ms Mn	MΔ Mn	Jm x10 ⁻⁴ Kgm ²	IM B5 	ТОРМОЗ ПОСТ/ТОК.				ТОРМОЗ ПЕР/ТОК.						
												FD		FA		BA		FA		BA		
												Mod.	Mb HM	Z ₀ 1/h	Sb	IM B5 	Jm x10 ⁻⁴ Kgm ²	Z ₀ 1/h	Mb max HM	Mod.	Mb max HM	Z ₀ 1/h
0.06	4	0.43	46.8	44.2	0.65	0.28	2.6	2.3	2.0	1.5	3.1	FD 02	1.75	13000	FA 02	1.75	13000	BA 60	5	9000	5.0	5.8
0.09	4	0.64	51.7	47.6	0.60	0.42	2.6	2.5	2.4	1.5	3.1	FD 02	3.5	10000	FD 02	3.5	10000	BA 60	5	9000	5.4	6.2
0.12	4	0.85	59.8	56.2	0.62	0.47	2.6	1.9	1.8	2.0	3.5	FD 02	3.5	7800	FD 02	3.5	10000	BA 60	5	8500	6.6	7.4
0.18	4	1.30	54.8	52.9	0.67	0.71	2.6	2.2	2.0	2.3	3.9	FD 03	5.0	11000	FD 03	5.0	9400	BA 70	8	9700	7.5	9.0
0.25	4	1.78	65.3	65.0	0.69	0.80	2.7	2.1	1.9	3.3	5.1	FD 03	7.5	11000	FD 03	7.5	9400	BA 70	8	8500	8.3	9.8
0.25	4	1.73	63.7	62.2	0.73	0.78	3.3	1.9	1.7	5.8	5.1	FD 03	5.0	11000	FD 03	5.0	9400	BA 70	8	8000	9.7	11.2
0.37	4	2.6	66.8	66.7	0.76	1.05	3.7	2.0	1.9	6.9	8.6	FD 04	10	8000	FD 04	10	8000	BA 80	18	7400	16.6	18
0.55	4	3.8	69.0	68.9	0.74	1.55	4.1	2.3	2.3	9.1	7.3	FD 04	15	7800	FD 04	15	7800	BA 80	18	7400	22	23
0.55	4	3.8	72.0	71.3	0.77	1.43	4.1	2.3	2.0	15	8.2	FD 04	15	5300	FD 04	15	5300	BA 80	18	5100	27	28
0.75	4	5.1	75.0	74.5	0.78	1.85	4.9	2.7	2.5	20	9.9	FD 04	15	8000	FD 04	15	8000	BA 90	35	6500	32	35
1.1	4	7.5	76.4	76.2	0.78	2.66	5.1	2.8	2.5	25	11.3	FD 05	26	6000	FD 05	26	6000	BA 90	35	5400	35	40
1.1	4	7.5	76.5	76.2	0.77	2.70	4.6	2.6	2.2	21	12.2	FD 05	26	5900	FD 05	26	5900	BA 90	35	5400	34	37
1.5	4	10.3	78.7	78.5	0.77	3.6	5.3	2.8	2.4	28	13.6	FD 05	40	4700	FD 05	40	4700	BA 100	50	4000	44	52
1.85	4	12.7	81.0	81.4	0.78	4.2	5.2	2.8	2.6	30	15.1	FD 05	40	4400	FD 05	40	4400	BA 100	50	3800	58	66
2.2	4	14.9	81.1	81.4	0.75	5.2	4.5	2.2	2.0	40	18.3	FD 06	60	2100	FD 06	60	2100	BA 110	75	2000	107	114
3	4	20	82.6	83.8	0.77	6.8	5	2.3	2.2	54	22	FD 06	60	1200	FD 06	60	1200	BA 110	75	2000	107	114
4	4	27	84.4	84.2	0.81	8.4	5.6	2.7	2.5	98	30	FD 06	75	1050	FD 06	75	1050	BA 140	150	1200	223	263
5.5	4	36	86.3	86.4	0.80	11.5	5.5	2.3	2.2	213	44	FD 07	100	900	FD 07	100	900	BA 140	150	1000	280	320
7.5	4	50	87.0	87.1	0.80	15.6	5.7	2.5	2.4	270	53	FD 07	150	850	FD 07	150	850	BA 140	150	900	342	369
9.2	4	61	88.4	88.6	0.80	18.8	5.9	2.7	2.5	319	59	FD 07	200	750	FD 07	200	750	BA 140	150	900	342	369
11	4	73	88.4	88.8	0.81	22.2	5.9	2.7	2.5	360	70	FD 08	250	700	FD 08	250	700	BA 140	150	900	342	369
15	4	98	89.9	89.4	0.81	29.7	5.9	2.3	2.1	650	99	FD 08	300	865	FD 08	300	865	BA 140	150	900	342	369
18.5	4	121	90.0	90.1	0.81	37	6.2	2.6	2.5	790	115	FD 09	400	1850	FD 09	400	1850	BA 140	150	900	342	369
22	4	144	90.7	91.1	0.81	43	6.5	2.5	2.5	1250	135	FD 09	400	1850	FD 09	400	1850	BA 140	150	900	342	369
30	4	196	91.4	91.7	0.80	59	7.1	2.7	2.8	1650	157	FD 09	400	1850	FD 09	400	1850	BA 140	150	900	342	369

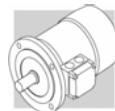

P _n kW		n МИН ⁻¹	M _n Нм	η %	cos φ	I _n [400В] А	I _s I _n	M _s Мн	M _a Мн	J _m x10 ⁻⁴ Кгм ²	IM B5 	Тормоз пост/ток						Тормоз пер/ток											
												FD			FA			BA			FD			FA			BA		
												Mod.	Mb Нм	Z ₀ 1/h	Mod.	Mb Нм	Z ₀ 1/h	Mod.	Mb Нм	Z ₀ 1/h	Mod.	Mb Нм	Z ₀ 1/h	Mod.	Mb Нм	Z ₀ 1/h	Mod.	Mb Нм	Z ₀ 1/h
0.09	BN 63A	6	0.98	41	0.53	0.60	2.1	2.1	1.8	3.4	4.6	FD 02	3.5	9000	14000	FA 02	3.5	14000	BA 60	5	12000	6.1	5.4	6.9					
0.12	BN 63B	6	1.32	45	0.60	0.64	2.1	1.9	1.7	3.7	4.9	FD 02	3.5	9000	14000	FA 02	3.5	14000	BA 60	5	12000	6.4	5.7	7.2					
0.18	BN 71A	6	1.91	56	0.69	0.67	2.6	1.9	1.7	8.4	5.5	FD 03	5.0	8100	13500	FA 03	5.0	13500	BA 70	8	12300	7.9	10.4	9.4					
0.25	BN 71B	6	2.7	62	0.71	0.82	2.6	1.9	1.7	10.9	6.7	FD 03	5.0	7800	13000	FA 03	5.0	13000	BA 70	8	12000	9.1	12.9	10.6					
0.37	BN 71C	6	3.9	66	0.69	1.17	3	2.4	2.0	12.9	7.7	FD 53	7.5	5100	9500	FA 03	7.5	9500	BA 70	8	8900	10.1	14.9	11.6					
0.37	BN 80A	6	3.9	68	0.68	1.15	3.2	2.2	2.0	21	9.9	FD 04	10	5200	8500	FA 04	10	8500	BA 80	18	8000	13.7	24	15.2					
0.55	BN 80B	6	5.7	70	0.69	1.64	3.9	2.6	2.2	25	11.3	FD 04	15	4800	7200	FA 04	15	7200	BA 80	18	6800	15.1	28	16.6					
0.75	BN 80C	6	7.8	70	0.65	2.38	3.8	2.5	2.2	28	12.2	FD 04	15	3400	6400	FA 04	15	6400	BA 80	18	6100	16.0	31	17.5					
0.75	BN 90S	6	7.8	69	0.68	2.31	3.8	2.4	2.2	26	12.6	FD 14	15	3400	6500	FA 14	15	6500	BA 90	35	5500	16.7	33	19.9					
1.1	BN 90L	6	11.4	72	0.69	3.2	3.9	2.3	2.0	33	15	FD 05	26	2700	5000	FA 05	26	5000	BA 90	35	4600	22	40	22					
1.5	BN 100LA	6	15.2	73	0.72	4.1	4	2.1	2.0	82	22	FD 15	40	1900	4100	FA 15	40	4100	BA 100	50	3800	29	94	32					
1.85	BN 100LB	6	19.0	75	0.73	4.9	4.5	2.1	2.0	95	24	FD 15	40	1700	3600	FA 15	40	3600	BA 100	50	3400	31	107	34					
2.2	BN 112M	6	22	78	0.73	5.6	4.8	2.2	2.0	168	32	FD 06S	60	—	2100	FA 06S	60	2100	BA 110	75	2000	44	184	45					
3	BN 132S	6	30	76	0.76	7.5	4.8	1.9	1.8	216	36	FD 56	75	—	1400	FA 06	75	1400	BA 140	150	1200	50	266	68					
4	BN 132MA	6	40	78	0.77	9.6	5.5	2.0	1.8	295	45	FD 06	100	—	1200	FA 07	100	1200	BA 140	150	1050	63	345	77					
5.5	BN 132MB	6	56	80	0.78	12.7	5.9	2.1	1.9	383	56	FD 07	150	—	1050	FA 07	150	1050	BA 140	150	1000	74	433	88					
7.5	BN 160M	6	75	84	0.81	15.9	5.9	2.2	2.0	740	83	FD 08	170	—	900	FA 08	170	900	BA 140	150	1000	113	—	—					
11	BN 160L	6	109	87	0.81	22.5	6.5	2.5	2.3	970	103	FD 08	200	—	800	FA 08	200	800	BA 140	150	1000	133	—	—					
15	BN 180L	6	148	88	0.82	30	6.2	2.0	2.4	1550	130	FD 09	300	—	600	FA 09	300	600	BA 140	150	1000	170	—	—					
18.5	BN 200LA	6	184	88	0.81	37	5.9	2.0	2.3	1700	145	FD 09	400	—	450	FA 09	400	450	BA 140	150	1000	185	—	—					







50 Hz

3000/1500 МИН⁻¹ - S1

2/4 P

Pn kW	n МИН ⁻¹	Mn Нм	η %	$\cos \varphi$	In [400В] А	$\frac{I_s}{I_n}$	$\frac{M_s}{M_n}$	$\frac{J_m}{M_n}$	IM B5 	ТОРМОЗ ПОСТ/ТОК						ТОРМОЗ ПЕР/ТОК											
										FD			FA			BA			FD			FA			BA		
										Mod.	Mb Нм	Z ₀ 1/h NB SB	Jm x10 ⁻⁴ Кгм ²	IM B5 	Mod.	Mb Нм	Z ₀ 1/h	Jm x10 ⁻⁴ Кгм ²	IM B5 	Mod.	Mb max Нм	Z ₀ 1/h	Jm x10 ⁻⁴ Кгм ²	IM B5 			
0.20	2	0.71	55	0.82	0.64	3.5	2.1	1.9	4.4	FD 02	3.5	2200	2600	3.5	6.1	FA 02	3.5	2600	5.9	BA 60	5	2000	4.9	6.7			
	4	1.06	49	0.67	0.66	2.6	1.8	1.7	4.4		4000	5100										4000					
0.28	2	0.99	56	0.82	0.88	2.9	1.9	1.7	4.4	FD 03	3.5	2100	2400	5.8	7.1	FA 03	3.5	2400	6.8	BA 70	8	2100	5.6	8.3			
	4	1.39	59	0.72	0.68	3.1	1.8	1.7	5.1		3800	4800										4200					
0.37	2	1.29	56	0.82	1.16	3.5	1.8	1.8	5.1	FD 03	5	1400	2100	6.9	7.8	FA 03	5	2100	7.5	BA 70	8	1800	7.8	9.0			
	4	1.72	60	0.73	0.82	3.3	2.0	1.9	5.9		2900	4200										3600					
0.45	2	1.55	63	0.85	1.21	3.8	1.8	1.8	8.2	FD 03	5	1400	2100	8.0	8.6	FA 03	5	2100	8.3	BA 70	8	1800	8.9	9.8			
	4	2.0	63	0.73	0.94	3.6	2.0	1.9	8.2		2900	4200										3600					
0.55	2	1.9	63	0.85	1.48	3.9	1.7	1.7	8.2	FD 04	5	1600	2300	16.6	12.1	FA 04	5	2300	12.0	BA 80	18	2100	18	13.5			
	4	2.5	67	0.79	1.01	4.1	1.8	1.9	9.9		3000	4000										3700					
0.75	2	2.6	65	0.85	1.96	3.8	1.9	1.8	20	FD 04	10	1400	1600	22	13.8	FA 04	10	1600	13.7	BA 80	18	1500	22	15.2			
	4	3.8	68	0.81	1.44	3.9	1.7	1.7	21		2700	3600										3300					
1.1	2	3.8	71	0.82	2.73	4.7	2.3	2.0	12.2	FD 14	10	1500	1600	23	16.4	FA 14	10	1600	16.3	BA 90	35	1300	28	19.5			
	4	5.2	66	0.79	2.08	4.6	2.4	2.2	14.0		2300	2800										2300					
1.5	2	5.2	70	0.85	3.64	4.5	2.4	2.1	28	FD 05	26	1050	1200	32	20	FA 05	26	1200	21	BA 90	35	1100	35	21			
	4	7.6	73	0.81	2.69	4.7	2.5	2.2	18.3		1600	2000										1800					
2.2	2	7.5	72	0.85	5.2	4.5	2.0	1.9	40	FD 15	26	600	900	44	25	FA 15	26	900	25	BA 100	50	750	51	29			
	4	10.2	73	0.79	3.8	4.7	2.0	2.0	25		1300	2300										1900					
3.5	2	11.7	80	0.84	7.5	5.4	2.2	2.1	61	FD 15	40	500	900	65	31	FA 15	40	900	32	BA 100	50	750	72	35			
	4	16.8	82	0.80	5.5	5.2	2.2	2.2	30		1000	2100										1800					
4	2	13.3	79	0.83	8.8	6.1	2.4	2.0	98	FD 06S	60	—	—	107	40	FA 06S	60	700	42	BA 110	75	600	114	43			
	4	22.2	80	0.80	7.4	5.1	2.1	2.0	44		—	—	1200									1100					
5.5	2	18.2	80	0.87	11.4	5.9	2.4	2.0	213	FD 56	75	—	—	223	57	FA 06	75	350	58	BA 140	150	300	263	76			
	4	29	82	0.84	9.2	5.3	2.2	2.0	53		—	—	900									750					
7.5	2	25	82	0.87	15.2	6.5	2.4	2.0	270	FD 06	100	—	—	280	66	FA 07	100	350	71	BA 140	150	300	320	85			
	4	40	84	0.85	12.1	5.8	2.3	2.1	59		—	—	900									800					
9.2	2	30	83	0.86	18.6	6.0	2.6	2.2	319	FD 07	150	—	—	342	75	FA 07	150	300	77	BA 140	150	300	369	91			
	4	48	85	0.85	14.6	5.5	2.3	2.1	59		—	—	800									750					

Pn kW		n МИН ⁻¹	Mn Нм	η %	cos φ	In [400В] А	Is In	Ms Мп	Ma Мп	Jm x10 ⁻⁴ Кгм ²	IM B5 	Тормоз пост/ток					Тормоз пер/ток											
												Мод.	Mb Нм	Zo 1/х	NB	SB	Jm x10 ⁻⁴ Кгм ²	IM B5 	Мод.	Mb Нм	Zo 1/х	Jm x10 ⁻⁴ Кгм ²	IM B5 	Мод.	Mb max Нм	Zo 1/х	Jm x10 ⁻⁴ Кгм ²	IM B5 
0.25	BN 71A	2 2850	0.84	60	0.82	0.73	4.3	1.9	1.8	6.9	5.9	FD 03	1.75	1500	1700	8.0	8.6	FA 03	2.5	1700	1700	8.0	8.3	BA 70	8	1500	8.9	9.8
0.08		6 910	0.84	43	0.70	0.38	2.1	1.4	1.5				10000	13000						13000					11000			
0.37	BN 71B	2 2880	1.23	62	0.80	1.08	4.4	1.9	1.8	9.1	7.3	FD 03	3.5	1000	1300	10.2	10.0	FA 03	3.5	1300	1300	10.2	9.7	BA 70	8	1200	11.1	11.2
0.12		6 900	1.27	44	0.73	0.54	2.4	1.4	1.5				9000	11000						11000					10000			
0.55	BN 80A	2 2800	1.88	63	0.86	1.47	4.5	1.9	1.7	20	9.9	FD 04	5	1500	1800	22	13.8	FA 04	5	1800	1800	22	13.7	BA 80	18	1700	23	15.2
0.18		6 930	1.85	52	0.65	0.77	3.3	2	1.9				4100	6300						6300					6000			
0.75	BN 80B	2 2800	2.6	66	0.87	1.89	4.3	1.8	1.6	25	11.3	FD 04	5	1700	1900	27	15.2	FA 04	5	1900	1900	27	15.1	BA 80	18	1800	28	16.6
0.25		6 930	2.6	54	0.67	1.00	3.2	1.7	1.8				3800	6000						6000					5600			
1.1	BN 90L	2 2860	3.7	67	0.84	2.82	4.7	2.1	1.9	28	14.0	FD 05	13	1400	1600	32	20	FA 05	13	1600	1600	32	21	BA 90	35	1500	35	21
0.37		6 920	3.8	59	0.71	1.27	3.3	1.6	1.6				3400	5200						5200					4700			
1.5	BN 100LA	2 2880	5.0	73	0.84	3.53	5.1	1.9	2.0	40	18.3	FD 15	13	1000	1200	44	24	FA 15	13	1200	1200	44	25	BA 100	50	1050	51	29
0.55		6 940	5.6	64	0.67	1.85	3.5	1.7	1.8				2900	4000						4000					3500			
2.2	BN 100LB	2 2900	7.2	77	0.85	4.9	5.9	2.0	2.0	61	25	FD 15	26	700	900	65	31	FA 15	26	900	900	65	32	BA 100	50	800	72	36
0.75		6 950	7.5	67	0.64	2.5	3.3	1.9	1.8				2100	3000						3000					2700			
3	BN 112M	2 2900	9.9	78	0.87	6.4	6.3	2.0	2.1	98	30	FD 06S	40	—	1000	107	40	40	FA 06S	40	1000	107	32	BA 110	75	930	114	43
1.1		6 950	11.1	72	0.64	3.4	3.9	1.8	1.8				—	2600						2600					2400			
4.5	BN 132S	2 2910	14.8	78	0.84	9.9	5.8	1.9	1.8	213	44	FD 56	37	—	500	223	57	57	FA 06	37	500	223	58	BA 140	150	400	263	76
1.5		6 960	14.9	74	0.67	4.4	4.2	1.9	2.0				—	2100						2100					1700			
5.5	BN 132M	2 2920	18.0	78	0.87	11.7	6.2	2.1	1.9	270	53	FD 56	50	—	400	280	66	66	FA 06	50	400	280	67	BA 140	150	350	320	85
2.2		6 960	22	77	0.71	5.8	4.3	2.1	2.0				—	1900						1900					1600			









2/8 P

3000/750 МИН⁻¹ - S3 60/40%

50 Hz

Pn kW	n МИН ⁻¹	Mn НМ	η %	cos φ	In [400В] А	Is In	MS Mn	MA Mn	Jm x10 ⁻⁴ Кгм ²	IM B5 Kg	ТОРМОЗ ПОСТ/ТОК						ТОРМОЗ ПЕР/ТОК										
											FD			FA			BA			FD			FA			BA	
						Mb НМ	Z _с 1/н	NB SB	Jm x10 ⁻⁴ Кгм ²	IM B5 Kg	Мод.	НМ	Мод.	НМ	Mb max НМ	Мод.	Z _с 1/н	Jm x10 ⁻⁴ Кгм ²	IM B5 Kg	Мод.	НМ	Mb max НМ	Мод.	Z _с 1/н	Jm x10 ⁻⁴ Кгм ²	IM B5 Kg	
0.25	2790	0.86	61	0.87	0.68	3.9	1.8	1.9	10.9	6.7	FD 03	1.75	1300	1400	2.5	FA 03	1400	12	9.4	BA 70	8	1300	12000	10.6	12.9	10.6	
0.06	680	0.84	31	0.61	0.46	2	1.8	1.9				10000	13000				13000										
0.37	2800	1.26	63	0.86	0.99	3.9	1.8	1.9	12.9	7.7	FD 03	3.5	1200	1300	3.5	FA 03	1300	14	10.4	BA 70	8	1200	12000	11.6	14.9	11.6	
0.09	670	1.28	34	0.75	0.51	1.8	1.4	1.5				9500	13000				13000										
0.55	2830	1.86	66	0.86	1.40	4.4	2.1	2.0	20	9.9	FD 04	5	1500	1800	5	FA 04	1800	22	13.8	BA 80	18	1700	7500	15.2	23	15.2	
0.13	690	1.80	41	0.64	0.72	2.3	1.6	1.7				5600	8000				8000										
0.75	2800	2.6	68	0.88	1.81	4.6	2.1	2.0	25	11.3	FD 04	10	1700	1900	10	FA 04	1900	27	15.2	BA 80	18	1800	7000	16.6	28	16.6	
0.18	690	2.5	43	0.66	0.92	2.3	1.6	1.7				4800	7300				7300										
1.1	2830	3.7	63	0.84	3.00	4.5	2.1	1.9	28	14	FD 05	13	1400	1600	13	FA 05	1600	32	20	BA 90	35	1400	4500	21	35	21	
0.28	690	3.9	48	0.63	1.34	2.4	1.8	1.9				3400	5100				5100										
1.5	2880	5.0	69	0.85	3.69	4.7	1.9	1.8	40	18.3	FD 15	13	1000	1200	13	FA 15	1200	44	25	BA 100	50	1000	4200	29	52	29	
0.37	690	5.1	46	0.63	1.84	2.1	1.6	1.6				3300	5000				5000										
2.4	2900	7.9	75	0.82	5.6	5.4	2.1	2.0	61	25	FD 15	26	550	700	26	FA 15	700	65	31	BA 100	50	600	3100	36	72	36	
0.55	700	7.5	54	0.58	2.5	2.6	1.8	1.8				2000	3500				3500										
3	2900	9.9	76	0.87	6.5	6.3	2.1	1.9	98	30	FD 06S	40	—	900	40	FA 06S	900	107	40	BA 110	75	800	2700	43	114	43	
0.75	690	10.4	60	0.65	2.8	2.5	1.6	1.6				—	—	2900			2900										
4	2870	13.3	73	0.84	9.4	5.6	2.3	2.4	213	44	FD 56	37	—	500	37	FA 06	500	223	57	BA 140	150	400	3000	76	263	76	
1	690	13.8	66	0.62	3.5	2.9	1.9	1.8				—	—	3500			3500										
5.5	2870	18.3	75	0.84	12.6	6.1	2.4	2.5	270	53	FD 06	50	—	400	50	FA 06	400	280	66	BA 140	150	350	2100	85	320	85	
1.5	690	21	68	0.63	5.1	2.9	1.9	1.9				—	—	2400			2400										

P _n kW		n МИН ⁻¹	M _{in} Нм	η %	cos φ	I _n [400В] А	I _s I _n	M _s M _n	M _a M _n	J _m x10 ⁻⁴ Кгм ²	IM B5 	Тормоз пост/ток						Тормоз пер/ток															
												FD			FA			BA															
		Мод.	Mb Нм	Z ₀ 1/г	NB	SB	Mb Нм	Z ₀ 1/г	Mb Нм	Z ₀ 1/г	IM B5 	Мод.	Mb Нм	Z ₀ 1/г	Mb max Нм	Z ₀ 1/г	IM B5 	Мод.	Mb max Нм	Z ₀ 1/г	IM B5 												
0.55	BN 80B	2	1.86	64	0.89	1.39	4.2	1.6	1.7	25	11.3	FD 04	5	1000	1300	5	1300	15.2	FA 04	5	1300	18	BA 80	18	1200	15.1	BA 80	18	1200	16.6			
0.09		12	2.0	30	0.63	0.69	1.8	1.9	1.8				8000	12000		12000					11000												
0.75	BN 90L	2	2.6	56	0.89	2.17	4.2	1.8	1.7	26	12.6	FD 05	13	1000	1150	13	1150	18.6	FA 05	13	1150	35	BA 90	35	1050	19.3	BA 90	35	1050	19.9			
0.12		12	2.7	26	0.63	1.06	1.7	1.4	1.6				4600	6300		6300					6300												
1.1	BN 100LA	2	3.7	65	0.85	2.87	4.5	1.6	1.8	40	18.3	FD 15	13	700	900	13	900	25	FA 15	13	900	50	BA 100	50	750	25	BA 100	50	750	29			
0.18		12	4.0	26	0.54	1.85	1.5	1.3	1.5				4000	6000		6000					6000												
1.5	BN 100LB	2	4.9	67	0.86	3.76	5.6	1.9	1.9	54	22	FD 15	13	700	900	13	900	28	FA 15	13	900	50	BA 100	50	800	29	BA 100	50	800	32			
0.25		12	5.4	36	0.46	2.18	1.8	1.7	1.8				3800	5000		5000					5000												
2	BN 112M	2	6.6	74	0.88	4.43	6.5	2.1	2	98	30	FD 06S	20	—	800	20	800	40	FA 06S	20	800	75	BA 110	75	750	42	BA 110	75	750	43			
0.3		12	6.2	46	0.43	2.19	2	2.1	2				—	3400		3400					3400												
3	BN 132S	2	9.8	74	0.87	6.7	6.8	2.3	1.9	213	44	FD 56	37	—	450	37	450	57	FA 06	37	450	150	BA 140	150	380	58	BA 140	150	380	76			
0.5		12	10.2	51	0.43	3.3	2	1.7	1.6				—	3000		3000					3000												
4	BN 132M	2	13.1	75	0.89	8.6	5.9	2.4	2.3	270	53	FD 56	37	—	400	37	400	66	FA 06	37	400	150	BA 140	150	350	67	BA 140	150	350	85			
0.7		12	14.5	53	0.44	4.3	1.9	1.7	1.6				—	2800		2800					2800												

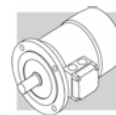







4/6 P

1500/1000 МИН⁻¹ - S1





50 Hz

Pn kW		n МИН ⁻¹	Mn Нм	η %	cos φ	In [400В] А	Is In	Mh Mh	Mh Mh	Jm x10 ⁻⁴ Кгм ²	IM B5 	Тормоз пост/ток				Тормоз пер/ток										
												Мод.	Mb Нм	Z ₀ 1/н	SB	IM B5 	Z ₀ 1/н	Mb Нм	Мод.	Mb max Нм	Z ₀ 1/н	IM B5 	Mb max Нм	Z ₀ 1/н	IM B5 	
0.22	BN 71B	4	1.5	64	0.74	0.67	3.9	1.8	1.9	9.1	7.3	FD 03	3.5	2500	3500	10	FA 03	3.5	8	3200	9.7	8	3200	11.1	11.2	
0.13		6	1.4	43	0.67	0.65	2.3	1.6	1.7	15	8.2	FD 04	5	5000	9000	10.2	FA 04	5	18	8200	10.2	9.7	18	8200	11.1	11.2
0.30	BN 80A	4	2.0	61	0.82	0.87	3.5	1.3	1.5	15	8.2	FD 04	5	2500	3100	16.6	FA 04	5	18	2800	16.6	12.0	18	2800	18	13.5
0.20		6	930	2.1	54	0.66	0.81	3.2	1.9	2.0	20	9.9	FD 04	10	4000	6000	22	FA 04	10	18	5500	22	13.7	18	5500	23
0.40	BN 80B	4	2.7	63	0.75	1.22	3.9	1.8	1.8	20	9.9	FD 04	10	1800	2300	22	FA 04	10	18	2200	22	13.7	18	2200	23	15.2
0.26		6	930	2.7	55	0.70	0.97	2.7	1.5	1.6	21	12.2	FD 14	10	3600	5500	23	FA 14	10	35	5200	23	16.3	35	5200	28
0.55	BN 90S	4	3.7	70	0.78	1.45	4.5	2.0	1.9	21	12.2	FD 14	10	1500	2100	23	FA 14	10	35	1700	23	16.3	35	1700	28	19.5
0.33		6	930	3.4	62	0.70	1.10	3.7	2.3	2.0	28	14	FD 05	13	2500	4100	32	FA 05	13	35	3300	32	21	35	3300	35
0.75	BN 90L	4	5.0	74	0.78	1.88	4.3	1.9	1.8	28	14	FD 05	13	1400	2000	32	FA 05	13	35	1800	32	21	35	1800	35	21
0.45		6	920	4.7	66	0.71	1.39	3.3	2.0	1.9	82	22	FD 15	26	2300	3600	86	FA 15	26	50	3300	86	29	50	3300	94
1.1	BN 100LA	4	7.2	74	0.79	2.72	5.0	1.7	1.9	82	22	FD 15	26	1400	2000	86	FA 15	26	50	1800	86	29	50	1800	94	32
0.8		6	950	8.0	65	0.69	2.57	4.1	1.9	2.1	95	25	FD 15	26	2100	3300	99	FA 15	26	50	3000	99	32	50	3000	107
1.5	BN 100LB	4	9.9	75	0.79	3.65	5.1	1.7	1.9	95	25	FD 15	26	1300	1800	99	FA 15	26	50	1600	99	32	50	1600	107	34
1.1		6	950	11.1	72	0.68	3.24	4.3	2.0	2.1	168	32	FD 06S	40	2000	3000	177	FA 06S	40	75	2800	177	44	75	2800	184
2.3	BN 112M	4	15.2	75	0.78	5.7	5.2	1.8	1.9	168	32	FD 06S	40	1600	2400	177	FA 06S	40	75	1500	177	44	75	1500	184	45
1.5		6	960	14.9	73	0.72	4.1	4.9	2.0	2.0	213	44	FD 56	37	—	—	223	FA 06	37	150	2300	223	58	150	2300	263
3.1	BN 132S	4	20	83	0.83	6.5	5.9	2.1	2.0	213	44	FD 56	37	—	—	223	FA 06	37	150	1000	223	58	150	1000	263	76
2		6	960	20	77	0.75	4.9	4.5	2.1	2.1	270	53	FD 06	50	—	—	280	FA 06	50	150	1600	280	67	150	1600	320
4.2	BN 132MA	4	27	84	0.82	8.8	5.9	2.1	2.2	270	53	FD 06	50	—	—	280	FA 06	50	150	800	280	67	150	800	320	85
2.6		6	960	26	79	0.72	6.6	4.3	2.0	2.0	270	53	FD 06	50	—	—	280	FA 06	50	150	1300	280	67	150	1300	320

4/8 P

1500/750 МИН⁻¹ - S1

50 Hz

Pn kW		n МИН ⁻¹	Min Нм	η %	cos φ	In [400В] А	Is In	Ms Mn	Ma Mn	Jm x10 ⁻⁴ Кгм ²	IM B5 	Тормоз пост/ток					Тормоз пер/ток											
												Мод.	Mb Нм	Z ₀ 1/h	NB SB	Jm x10 ⁻⁴ Кгм ²	IM B5 	Мод.	Mb Нм	Z ₀ 1/h	Jm x10 ⁻⁴ Кгм ²	IM B5 						
0.37	BN 80A	4	2.5	63	0.82	1.03	3.3	1.4	1.4	15	8.2	FD 04	10	2300	3500	16.6	12.1	FA 04	10	3500	16.6	12.0	BA 80	18	3200	18	13.5	
0.18		8	2.5	44	0.60	0.98	2.2	1.5	1.6				4500	7000						7000				6500				
0.55	BN 80B	4	3.8	65	0.86	1.42	3.8	1.7	1.6	20	9.9	FD 04	10	2200	2900	22	13.8	FA 04	10	2900	22	13.7	BA 80	18	2500	23	15.2	
0.30		8	4.3	49	0.65	1.36	2.3	1.7	1.8				4200	6500						6500				5600				
0.65	BN 90S	4	4.5	73	0.85	1.51	4.0	1.9	1.9	28	13.6	FD 14	15	2300	2800	30	17.8	FA 14	15	2800	30	17.7	BA 90	35	2400	35	21	
0.35		8	4.8	49	0.57	1.81	2.5	2.1	2.2				3500	6000						6000				5100				
0.9	BN 90L	4	6.3	73	0.87	2.05	3.8	1.8	1.8	30	15.1	FD 05	26	1700	2100	34	21	FA 05	26	2100	34	22	BA 90	35	1900	37	22	
0.5		8	7.1	57	0.62	2.04	2.4	2.1	2				2500	4200						4200				3800				
1.3	BN 100LA	4	8.7	72	0.83	3.14	4.3	1.7	1.8	82	22	FD 15	40	1300	1700	86	28	FA 15	40	1700	86	29	BA 100	50	1500	94	32	
0.7		8	9.6	58	0.64	2.72	2.8	1.8	1.8				2000	3400						3400				3100				
1.8	BN 100LB	4	12.1	69	0.87	4.3	4.2	1.6	1.7	95	25	FD 15	40	1200	1700	99	31	FA 15	40	1700	99	32	BA 100	50	1500	107	34	
0.9		8	12.3	62	0.63	3.3	3.2	1.7	1.8				1600	2600						2600				2400				
2.2	BN 112M	4	14.6	77	0.85	4.9	5.3	1.8	1.8	168	32	FD 06S	60	—	1200	177	42	FA 06S	60	1200	177	43	BA 110	75	1100	184	45	
1.2		8	16.1	70	0.63	3.9	3.3	1.9	1.8				—	2000					2000					1900				
3.6	BN 132S	4	24	80	0.82	7.9	6.5	2.1	1.9	295	45	FD 56	75	—	1000	305	58	FA 06	75	1000	305	59	BA 140	150	900	345	77	
1.8		8	24	72	0.55	6.6	4.6	1.9	2				—	1400					1400					1200				
4.6	BN 132M	4	30	81	0.83	9.9	6.5	2.2	1.9	383	56	FD 06	100	—	1000	393	69	FA 07	100	1000	393	74	BA 140	150	900	433	88	
2.3		8	31	73	0.54	8.4	4.4	2.3	2				—	1300					1300					1200				









50 Hz

3000 МИН⁻¹ - S1

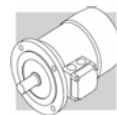
2 P

Pn kW	Pn kW	M 05A	M 05B	M 05C	M 1SD	M 1LA	M 2SA	M 2SB	M 3SA	M 3LA	M 3LB	M 4SA	M 4SB	M 4LA	M 4LC	M 5SB	M 5SC	M 5LA	Тормоз пер/ток									
																			FD					FA				
																				Мод.	Mb	Z ₀	Jm x10 ⁻⁴ Кгм ²	IM B9 Kg				
0.18	0.18	2	2	2	2	2	2	2	2	2	2	2	2	2	2	2	2	2	2	FD 02	1.75	3900	4800	2.6	4.9			
0.25	0.25	2	2	2	2	2	2	2	2	2	2	2	2	2	2	2	2	2	2	FD 02	1.75	3900	4800	3.0	5.3			
0.37	0.37	2	2	2	2	2	2	2	2	2	2	2	2	2	2	2	2	2	2	FD 02	3.5	3600	4500	3.9	6.5			
0.55	0.55	2	2	2	2	2	2	2	2	2	2	2	2	2	2	2	2	2	2	FD 03	5	2900	4200	5.3	8.5			
0.75	0.75	2	2	2	2	2	2	2	2	2	2	2	2	2	2	2	2	2	2	FD 03	5	1900	3300	6.1	9.6			
1.1	1.1	2	2	2	2	2	2	2	2	2	2	2	2	2	2	2	2	2	2	FD 04	10	1500	3000	10.6	11.9			
1.5	1.5	2	2	2	2	2	2	2	2	2	2	2	2	2	2	2	2	2	2	FD 04	15	1300	2600	13.0	9.9			
2.2	2.2	2	2	2	2	2	2	2	2	2	2	2	2	2	2	2	2	2	2	FD 15	26	1100	2400	28	22			
3	3	2	2	2	2	2	2	2	2	2	2	2	2	2	2	2	2	2	2	FD 15	26	700	1600	35	25			
4	4	2	2	2	2	2	2	2	2	2	2	2	2	2	2	2	2	2	2	FD 15	40	450	900	43	28			
5.5	5.5	2	2	2	2	2	2	2	2	2	2	2	2	2	2	2	2	2	2	FD 06	50	—	600	112	46			
7.5	7.5	2	2	2	2	2	2	2	2	2	2	2	2	2	2	2	2	2	2	FD 06	50	—	550	154	53			
9.2	9.2	2	2	2	2	2	2	2	2	2	2	2	2	2	2	2	2	2	2	FD 56	75	—	430	189	64			
11	11	2	2	2	2	2	2	2	2	2	2	2	2	2	2	2	2	2	2									
15	15	2	2	2	2	2	2	2	2	2	2	2	2	2	2	2	2	2	2									
18.5	18.5	2	2	2	2	2	2	2	2	2	2	2	2	2	2	2	2	2	2									
22	22	2	2	2	2	2	2	2	2	2	2	2	2	2	2	2	2	2	2									



Pn kW	M	n МИН ⁻¹	Mn HM	EFF 2	η (100%) %	η (75%) %	cos φ	In [400В] А	Is In	Ms Mn	Ma Mn	Jm x10 ⁻⁴ Кгм ²	IM B9 	Тормоз пост./ток FD					Тормоз пер./ток FA					
														Mod.	Mb HM	Zo 1/h	NB SB	Jm x10 ⁻⁴ Кгм ²	IM B9 	Mod.	Mb HM	Zo 1/h	Jm x10 ⁻⁴ Кгм ²	IM B9 
0.09	M0B	4	0.64		51.7	47.6	0.60	0.42	2.6	2.5	2.4	1.5	2.9	FD 02	1.75	10000	13000	2.6	4.9	FA 02	1.75	13000	2.6	4.7
0.12	M 05A	4	0.85		59.8	56.2	0.62	0.47	2.6	1.9	1.8	2.0	3.2	FD 02	3.5	10000	13000	3.0	5.3	FA 02	3.5	13000	3.0	5.1
0.18	M 05B	4	1.30		54.8	52.9	0.67	0.71	2.6	2.2	2.0	2.3	3.6	FD 02	3.5	7800	10000	3.9	6.5	FA 02	3.5	10000	3.9	6.3
0.25	M 05C	4	1.78		65.3	65.0	0.69	0.80	2.7	2.1	1.9	3.3	4.8	FD 03	5	6000	9400	8.0	8.2	FA 03	5	9400	8.0	7.9
0.37	M 1SD	4	2.6		66.8	66.7	0.76	1.05	3.7	2	1.9	6.9	5.5	FD 53	7.5	4300	8700	10.2	9.6	FA 03	7.5	8700	10.2	9.3
0.55	M 1LA	4	3.8		69.0	68.9	0.74	1.55	4.1	2.3	2.3	9.1	6.9	FD 04	15	4100	7800	22	13.1	FA 04	15	7800	22	13
0.75	M 2SA	4	5.1		75.0	74.5	0.78	1.85	4.9	2.7	2.5	20	9.2	FD 04	15	2600	5300	27	14.5	FA 04	15	5300	27	14.4
1.1	M 2SB	4	7.5		76.4	76.2	0.78	2.66	5.1	2.8	2.5	25	10.6	FD 15	26	2800	4900	38	22	FA 15	26	4900	38	23
1.5	M 3SA	4	10.2		79.6	80.5	0.77	3.5	4.6	2.1	2.1	34	15.5	FD 15	40	2600	4700	44	24	FA 15	40	4700	44	24
2.2	M 3LA	4	14.9		81.1	81.4	0.75	5.2	4.5	2.2	2	40	17	FD 15	40	2400	4400	58	27	FA 15	40	4400	58	28
3	M 3LB	4	20		82.6	83.8	0.77	6.8	5	2.3	2.2	54	21	FD 55	55	—	1300	65	29	FA 15	40	1300	65	30
4	M 3LC	4	27		82.7	83.1	0.78	9.0	4.7	2.3	2.2	61	23	FD 56	75	—	1050	223	55	FA 06	75	1050	223	56
5.5	M 4SA	4	36		86.3	86.4	0.80	11.5	5.5	2.3	2.2	213	42	FD 06	100	—	950	280	64	FA 07	100	950	280	65
7.5	M 4LA	4	50		87	87.1	0.80	15.6	5.7	2.5	2.4	270	51	FD 07	150	—	900	342	73	FA 07	150	900	342	75
9.2	M 4LB	4	61		88.4	88.6	0.80	18.8	5.9	2.7	2.5	319	57	FD 07	150	—	850	382	81	FA 07	150	850	382	83
11	M 4 LC	4	73		88.4	88.8	0.81	22.2	5.9	2.7	2.5	360	65	FD 08	200	—	750	725	115	FA 08	200	750	710	114
15	M 5SB	4	98		89.9	89.4	0.81	29.7	5.9	2.3	2.1	650	85	FD 08	250	—	700	865	131	FA 08	250	700	850	130
18.5	M 5LA	4	121		90.0	90.1	0.81	37	6.2	2.6	2.5	790	101	FD 08	250	—	700	865	131	FA 08	250	700	850	130







6 P

1000 МИН⁻¹ - S1

50 Hz

Pn kW	Image	n МИН ⁻¹	Mn Нм	η %	cos φ	In [400В] А	Is In	Ms Mn	Ma Mn	Jm x10 ⁻⁴ Кгм ²	IM B9 Kg	Тормоз пост/ток									
												FD			FA						
												Мод.	Mb Нм	Z _c 1/h	Jm x10 ⁻⁴ Кгм ²	IM B9 Kg					
0.09	M 05A	6	0.98	41	0.53	0.60	2.1	2.1	1.8	3.4	4.3	FD 02	9000	14000	4.0	6.0	FA 02	3.5	14000	4.0	5.8
0.12	M 05B	6	1.32	45	0.60	0.64	2.1	1.9	1.7	3.7	4.6	FD 02	9000	14000	4.3	6.3	FA 02	3.5	14000	4.3	6.1
0.18	M 15C	6	1.91	56	0.69	0.67	2.6	1.9	1.7	8.4	5.1	FD 03	8100	13500	9.5	7.8	FA 03	5	13500	9.5	7.5
0.25	M 15D	6	2.7	62	0.71	0.82	2.6	1.9	1.7	10.9	6.3	FD 03	7800	13000	12	9	FA 03	5	13000	12	8.7
0.37	M 15LA	6	3.9	66	0.69	1.17	3	2.4	2	12.9	7.3	FD 53	5100	9500	14	10	FA 03	7.5	9500	14	9.7
0.55	M 25A	6	5.7	70	0.69	1.64	3.9	2.6	2.2	25	10.6	FD 04	4800	7200	27	14.5	FA 04	15	7200	27	14.4
0.75	M 25B	6	7.8	70	0.65	2.38	3.8	2.5	2.2	28	11.5	FD 04	3400	6400	30	15.4	FA 04	15	6400	30	15.3
1.1	M 35A	6	11.4	72	0.69	3.2	3.9	2.3	2	33	17	FD 05	2700	5000	37	23	FA 15	26	5000	37	24
1.5	M 35LA	6	15.2	73	0.72	4.1	4	2.1	2	82	21	FD 15	1900	4100	86	27	FA 15	40	4100	86	28
1.85	M 35LB	6	19.0	75	0.73	4.9	4.5	2.1	2	95	23	FD 15	1700	3600	99	29	FA 15	40	3600	99	30
2.2	M 35LC	6	23	75	0.71	6.0	4.6	2	1.9	95	23	FD 55	—	1900	99	29	FA 15	55	1900	99	30
3	M 45A	6	30	76	0.76	7.5	4.8	1.9	1.8	216	34	FD 56	—	1400	226	47	FA 06	75	1400	226	48
4	M 45LA	6	40	78	0.77	9.6	5.5	2	1.8	295	43	FD 06	—	1200	305	56	FA 07	100	1200	305	57
5.5	M 45LB	6	56	80	0.78	12.7	5.9	2.1	1.9	383	54	FD 07	—	1050	406	70	FA 07	150	1050	406	72
7.5	M 55A	6	75	84	0.81	15.9	5.9	2.2	2	740	69	FD 08	—	900	815	98	FA 08	170	900	800	98
11	M 55B	6	109	87	0.81	22.5	6.5	2.5	2.3	970	89	FD 08	—	800	1045	119	FA 08	200	800	1030	118

Pn kW			n МИН ⁻¹	Mn Нм	η %	cos φ	In [400В] А	Is In	Is Mn	Ms Mn	Ma Mn	Jm x10 ⁻⁴ Кгм ²	IM B9 	Тормоз пост/ток						Тормоз пер/ток						
														Мод.	Mb Нм	Zo 1/h	NB	SB	Jm x10 ⁻⁴ Кгм ²	IM B9 	Мод.	Mb Нм	Zo 1/h	Jm x10 ⁻⁴ Кгм ²	IM B9 	
0.20		M 05A	2	2700	0.71	55	0.82	0.64	3.5	2.1	1.9	2.9	4.1	FD 02	3.5	2200	2600	2600	2600	3.5	5.8	FA 02	3.5	2600	3.5	5.6
0.15		M 15B	4	1350	1.06	49	0.67	0.66	2.6	1.8	1.7	4.7	4	FD 03	3.5	4000	5100	5100	5100	5.8	6.7	FA 03	5.8	5100	5.8	6.4
0.28		M 15B	2	2700	0.99	56	0.82	0.88	2.9	1.9	1.7	4.7	4	FD 03	3.5	2100	2400	2400	2400	5.8	6.7	FA 03	5.8	2400	5.8	6.4
0.20		M 15C	4	1370	1.39	59	0.68	1.02	3.1	1.8	1.7	5.8	4.7	FD 03	5	3800	4800	4800	4800	6.9	7.4	FA 03	6.9	4800	6.9	7.1
0.37		M 15C	2	2740	1.29	56	0.82	1.16	3.5	1.8	1.8	5.8	4.7	FD 03	5	1400	2100	2100	2100	6.9	7.4	FA 03	6.9	2100	6.9	7.1
0.25		M 15C	4	1390	1.72	60	0.73	0.82	3.3	2	1.9	5.8	4.7	FD 03	5	2900	4200	4200	4200	8	8.2	FA 03	8	4200	8	7.9
0.45		M 15D	2	2780	1.55	63	0.85	1.21	3.8	1.8	1.8	6.9	5.5	FD 03	5	1400	2100	2100	2100	8	8.2	FA 03	8	2100	8	7.9
0.30		M 15D	4	1400	2.0	63	0.74	0.93	3.8	2.1	1.9	9.1	6.9	FD 03	5	2900	4200	4200	4200	10.2	9.6	FA 03	10.2	4200	10.2	9.3
0.55		M 15A	2	2800	1.9	73	0.79	1.38	4.2	2	1.8	9.1	6.9	FD 03	5	1600	2200	2200	2200	10.2	9.6	FA 03	10.2	2200	10.2	9.3
0.37		M 25A	4	1400	2.5	68	0.72	1.09	3.9	2.2	2	20	9.2	FD 04	10	3300	4600	4600	4600	22	13.1	FA 04	22	4600	22	13
0.75		M 25A	2	2780	2.6	65	0.85	1.96	3.8	1.9	1.8	20	9.2	FD 04	10	1400	1600	1600	1600	22	13.1	FA 04	22	1600	22	13
0.55		M 25A	4	1400	3.8	68	0.81	1.44	3.9	1.7	1.7	20	9.2	FD 04	10	2700	3600	3600	3600	27	14.5	FA 04	27	3600	27	14.5
1.1		M 25B	2	2730	3.9	65	0.86	2.84	3.9	2	1.9	25	10.7	FD 04	10	1200	1500	1500	1500	27	14.5	FA 04	27	1500	27	14.5
0.75		M 25B	4	1410	5.1	75	0.81	1.78	4.5	2.1	2	34	15.5	FD 15	26	2300	3100	3100	3100	38	22	FA 15	38	3100	38	23
1.5		M 35A	2	2830	5.1	74	0.83	3.5	4.7	2.1	2	34	15.5	FD 15	26	700	1000	1000	1000	38	22	FA 15	38	1000	38	23
1.1		M 35A	4	1420	7.4	77	0.78	2.6	4.3	2.1	2	34	15.5	FD 15	26	1600	2600	2600	2600	38	22	FA 15	38	2600	38	23
2.2		M 35A	2	2800	7.5	72	0.85	5.2	4.5	2	1.9	40	17	FD 15	26	600	900	900	900	44	24	FA 15	44	900	44	24
1.5		M 35A	4	1410	10.2	73	0.79	3.8	4.7	2	2	40	17	FD 15	26	1300	2300	2300	2300	44	24	FA 15	44	2300	44	24
3.5		M 35B	2	2850	11.7	80	0.84	7.5	5.4	2.2	2.1	61	23	FD 15	40	500	900	900	900	65	29	FA 15	65	900	65	30
2.5		M 35B	4	1420	16.8	82	0.80	5.5	5.2	2.2	2.2	61	23	FD 15	40	1000	2100	2100	2100	65	29	FA 15	65	2100	65	30
4.8		M 4 SA	2	2900	15.8	81	0.88	9.7	6	2	1.9	213	42	FD 06	50	—	400	400	400	233	55	FA 06	233	400	55	56
3.8		M 4 SA	4	1430	25.4	81	0.84	8.1	5.2	2.1	2.1	213	42	FD 06	50	—	950	950	950	233	55	FA 06	233	950	55	56
5.5		M 45B	2	2890	18.2	80	0.87	11.4	5.9	2.4	2	213	42	FD 56	75	—	350	350	350	223	55	FA 06	223	350	55	56
4.4		M 45B	4	1440	29	82	0.84	9.2	5.3	2.2	2	270	51	FD 06	100	—	900	900	900	280	64	FA 07	280	900	64	65
7.5		M 45A	2	2900	25	82	0.87	15.2	6.5	2.4	2	270	51	FD 06	100	—	350	350	350	280	64	FA 07	280	350	64	65
6		M 45A	4	1430	40	84	0.85	12.1	5.8	2.3	2.1	319	57	FD 07	150	—	950	950	950	342	73	FA 07	342	950	73	75
9.2		M 45B	2	2920	30	83	0.86	18.6	6	2.6	2.2	319	57	FD 07	150	—	300	300	300	342	73	FA 07	342	300	73	75
7.3		M 45B	4	1440	48	85	0.85	14.6	5.5	2.3	2.1	319	57	FD 07	150	—	800	800	800	342	73	FA 07	342	800	73	75







50 Hz

3000/1000 МИН⁻¹ - S3 60/40%

2/6 P

Pn kW		n МИН ⁻¹	Mn Нм	η %	cos φ	In [400В] А	Is In	Ms Mn	Ma Mn	Jm x10 ⁻⁴ Кгм ²	IM B9  Kg	Тормоз пост/ток						Тормоз пер/ток				
												FD		FA		FD		FA		FD		FA
												Мод.		Mb		Z ₀ 1/h		Jm x10 ⁻⁴ Кгм ²		IM B9  Kg		
0.25	M 1SA	2	0.84	60	0.82	0.73	4.3	1.9	1.8	6.9	5.5	FD 03	1.75	1500	1700	8	8.2	FA 03	1.75	1700	8	7.9
0.08		6	0.84	43	0.70	0.38	2.1	1.4	1.5				10000	13000					13000			
0.37	M 1LA	2	1.23	62	0.80	1.08	4.4	1.9	1.8	9.1	6.9	FD 03	3.5	1000	1300	10.2	9.6	FA 03	3.5	1300	10.2	9.3
0.12		6	1.27	44	0.73	0.54	2.4	1.4	1.5				9000	11000					11000			
0.55	M 2SA	2	1.88	63	0.86	1.47	4.5	1.9	1.7	20	9.2	FD 04	5	1500	1800	22	13.1	FA 04	5	1800	22	13
0.18		6	1.85	52	0.65	0.77	3.3	2.0	1.9				4100	6300					6300			
0.75	M 2SB	2	2.6	66	0.87	1.89	4.3	1.8	1.6	25	10.6	FD 04	5	1700	1900	27	14.5	FA 04	5	1900	27	14.4
0.25		6	2.6	54	0.67	1.00	3.2	1.7	1.8				3800	6000					6000			
1.1	M 3SA	2	3.7	71	0.82	2.73	4.9	1.8	1.9	34	15.5	FD 15	13	1000	1300	38	22	FA 15	13	1300	38	23
0.37		6	3.8	63	0.70	1.21	3.1	1.5	1.8				3500	5000					5000			
1.5	M 3LA	2	5.0	73	0.84	3.53	5.1	1.9	2.0	40	17	FD 15	13	1000	1200	44	24	FA 15	13	1200	44	24
0.55		6	5.6	64	0.67	1.85	3.5	1.7	1.8				2900	4000					4000			
2.2	M 3LB	2	7.2	77	0.85	4.9	5.9	2.0	2.0	61	23	FD 15	26	700	900	65	29	FA 15	26	900	65	30
0.75		6	7.5	67	0.64	2.5	3.3	1.9	1.8				2100	3000					3000			
3	M 4SA	2	9.9	74	0.88	6.6	5.6	2.0	2.1	170	36	FD 56	37	—	600	182	48	FA 06	37	600	182	50
1.1		6	10.9	73	0.68	3.2	4.5	2.2	2				—	2200					2200			
4.5	M 4SB	2	14.8	78	0.84	9.9	5.8	1.9	1.8	213	42	FD 56	37	—	500	223	55	FA 06	37	500	223	56
1.5		6	14.9	74	0.67	4.4	4.2	1.9	2.0				—	2100					2100			
5.5	M 4LA	2	18.0	78	0.87	11.7	6.2	2.1	1.9	270	51	FD 06	50	—	400	280	64	FA 06	50	400	280	65
2.2		6	22	77	0.71	5.8	4.3	2.1	2.0				—	1900					1900			







Pn kW		n МИН ⁻¹	Mn Нм	η %	cos φ	In [400В] А	Is In	Is In	Ms Mn	Ma Mn	Jm x10 ⁻⁴ Кгм ²	IM B9 	Тормоз пост/ток				Тормоз пер/ток						
													Мод.	Mb Нм	Zo 1/h	Jm x10 ⁻⁴ Кгм ²	IM B9 	Мод.	Mb Нм	Zo 1/h	Jm x10 ⁻⁴ Кгм ²		
0.37	M 1LA	2	1.26	63	0.86	0.99	3.9	4.4	1.8	1.9	12.9	7.3	FD 03	3.5	1200	1300	14	10	FA 03	3.5	1300	14	9.7
0.09		8	1.28	34	0.75	0.51	1.8	2.3	1.4	1.5	9500	9500		9500	5	9500	13000	13000		13000	5	8000	
0.55	M 2SA	2	1.86	66	0.86	1.40	4.4	4.4	2.1	2	20	9.2	FD 04	5	1500	1800	22	13.1	FA 04	5	1800	22	13
0.13		8	1.80	41	0.64	0.72	2.3	2.3	1.6	1.7	5600	5600		5600	10	1700	1900	27		14.5	10	8000	
0.75	M 2SB	2	2.6	68	0.88	1.81	4.6	4.6	2.1	2	25	10.6	FD 04	10	1700	1900	27	14.5	FA 04	10	1900	27	14.4
0.18		8	2.5	43	0.66	0.92	2.3	2.3	1.6	1.7	4800	4800		4800	13	1000	1300	38		22	13	5000	
1.1	M 3SA	2	3.7	69	0.84	2.74	4.6	4.6	1.8	1.7	34	15.5	FD 15	13	3400	5000	38	22	FA 15	13	1300	38	23
0.28		8	3.9	44	0.56	1.64	2.3	2.3	1.4	1.7	3400	3400		3400	13	1000	1200	44		24	13	5000	
1.5	M 3LA	2	5.0	69	0.85	3.69	4.7	4.7	1.9	1.8	40	17	FD 15	13	1000	1200	44	24	FA 15	13	1200	44	24
0.37		8	5.1	46	0.63	1.84	2.1	2.1	1.6	1.6	3300	3300		3300	26	550	700	65		29	26	3500	
2.4	M 3LB	2	7.9	75	0.82	5.6	5.4	5.4	2.1	2	61	23	FD 15	26	2000	3500	65	29	FA 15	26	700	65	30
0.55		8	7.5	54	0.58	2.5	2.6	2.6	1.8	1.8	2000	2000		2000	37	600	3500	182		48	37	3500	
3	M 4SA	2	9.8	72	0.85	7.1	5.6	5.6	2	1.8	162	36	FD 56	37	—	600	182	48	FA 06	37	600	182	50
0.75		8	10.1	61	0.64	2.8	3	3	1.7	1.8	3400	3400		3400	37	—	3400	223		55	37	3400	
4	M 4SB	2	13.3	73	0.84	9.4	5.6	5.6	2.3	2.4	213	42	FD 56	37	—	500	223	55	FA 06	37	500	223	56
1		8	13.8	66	0.62	3.5	2.9	2.9	1.9	1.8	3500	3500		3500	50	—	3500	280		64	50	3500	
5.5	M 4LA	2	18.3	75	0.84	12.6	6.1	6.1	2.4	2.5	270	51	FD 06	50	—	400	280	64	FA 06	50	400	280	65
1.5		8	21	68	0.63	5.1	2.9	2.9	1.9	1.9	2400	2400		2400	50	—	2400	280		64	50	2400	



2/12 P

3000/500 МИН⁻¹ - S3 60/40%

50 Hz

Pn kW		n МИН ⁻¹	Mn Нм	η %	cos φ	In [400В] А	Is In	Ms Mn	Ma Mn	Jm x10 ⁻⁴ Кгм ²	IM B9 	Тормоз пост/ток FD						Тормоз пер/ток FA							
												Мод.	Mb Нм	Zo 1/h	NB	SB	Jm x10 ⁻⁴ Кгм ²	IM B9 	Мод.	Mb Нм	Zo 1/h	Jm x10 ⁻⁴ Кгм ²	IM B9 		
0.55	M 2SA	2	2820	1.86	64	0.89	1.39	4.2	1.6	1.7	25	10.6	FD 04	5	1000	1300	1000	1300	27	14.5	FA 04	5	1300	27	14.4
0.09		12	430	2.0	30	0.63	0.69	1.8	1.9	1.8	34	15.5		8000	8000	8000	12000	12000	27	12000		27	12000		
0.75	M 3SA	2	2900	2.5	65	0.81	2.06	5.2	1.9	2.1	34	15.5	FD 15	13	700	900	700	900	38	22	FA 15	13	900	38	23
0.12		12	460	2.5	33	0.43	1.22	1.9	1.3	1.6	40	17		5000	5000	7000	7000	7000	38	7000		38	7000		
1.1	M 3LA	2	2850	3.7	65	0.85	2.87	4.5	1.6	1.8	40	17	FD 15	13	700	900	700	900	44	24	FA 15	13	900	44	24
0.18		12	430	4.0	26	0.54	1.85	1.5	1.3	1.5	54	21		4000	4000	6000	6000	6000	44	6000		44	6000		
1.5	M 3LB	2	2900	4.9	67	0.86	3.76	5.6	1.9	1.9	54	21	FD 15	13	700	900	700	900	58	27	FA 15	13	900	58	28
0.25		12	440	5.4	36	0.46	2.18	1.8	1.7	1.8	58	27		3800	3800	5000	5000	5000	58	5000		58	5000		
2	M 3LC	2	2850	6.7	70	0.84	4.9	4.9	1.8	1.7	61	23	FD 55	18	—	700	—	700	65	29	FA 15	18	700	65	30
0.3		12	450	6.4	38	0.47	2.4	1.7	1.6	1.7	61	23		—	—	3500	3500	3500	65	3500		65	3500		
3	M 4SA	2	2920	9.8	74	0.87	6.7	6.8	2.3	1.9	213	42	FD 56	37	—	450	—	450	223	55	FA 06	37	450	223	56
0.5		12	470	10.2	51	0.43	3.3	2	1.7	1.6	213	42		—	—	3000	3000	3000	223	3000		223	3000		
4	M 4LA	2	2920	13.1	75	0.89	8.6	5.9	2.4	2.3	270	51	FD 56	37	—	400	—	400	280	64	FA 06	37	400	280	65
0.7		12	460	14.5	53	0.44	4.3	1.9	1.7	1.6	270	51		—	—	2800	2800	2800	280	2800		280	2800		



M12 - РАЗМЕРЫ ЭЛЕКТРОДВИГАТЕЛЕЙ



BN

IM B14

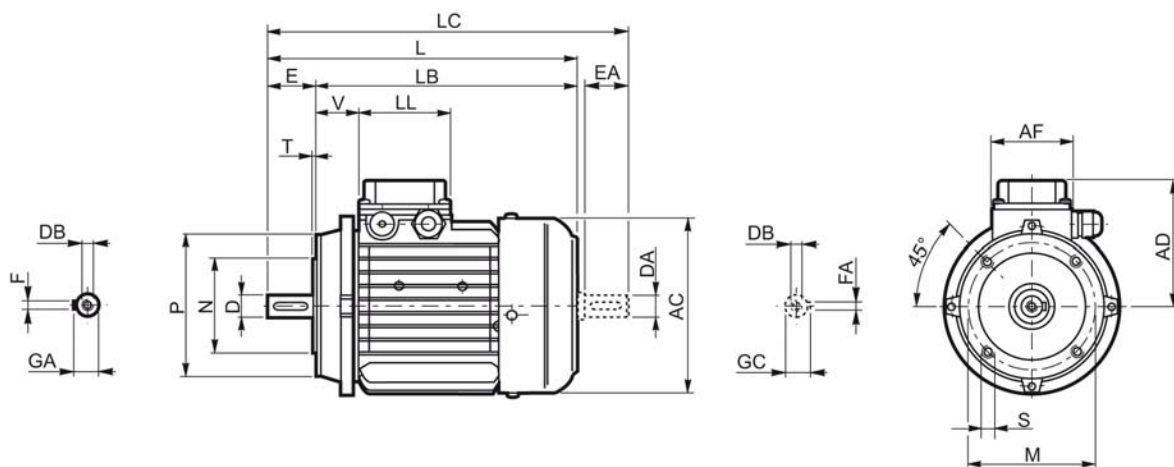

	Вал					Фланец					Мотор							
	D DA	E EA	DB	GA GC	F FA	M	N	P	S	T	AC	L	LB	LC	AD	AF	LL	V
BN 56	9	20	M3	10.2	3	65	50	80	M5	2.5	110	185	165	207	91	74	80	34
BN 63	11	23	M4	12.5	4	75	60	90			121	207	184	232	95			26
BN 71	14	30	M5	16	5	85	70	105	M6	3	138	249	219	281	108	98	98	37
BN 80	19	40	M6	21.5	6	100	80	120			156	274	234	315	119			38
BN 90	24	50	M8	27	8	115	95	140	M8	3.5	176	326	276	378	133	118	118	44
BN 100	28	60	M10	31		130	110	160			195	366	306	429	142			50
BN 112					219	385	325	448	157	52								
BN 132	38	80	M12	41	10	165	130	200	M10	4	258	493	413	576	193	118	118	58

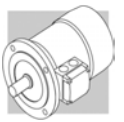

BN

IM B5

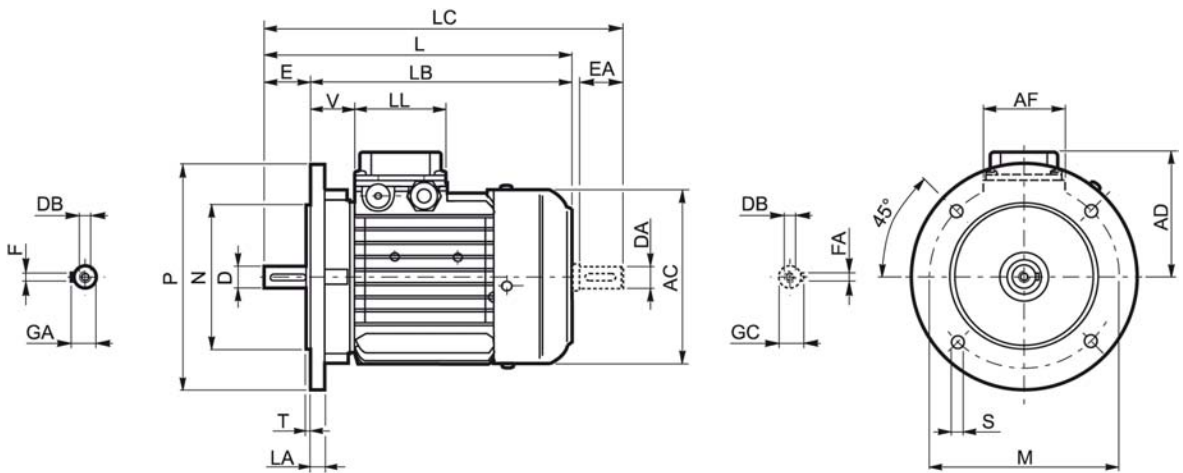

	Вал					Фланец						Мотор							
	D DA	E EA	DB	GA GC	F FA	M	N	P	S	T	LA	AC	L	LB	LC	AD	AF	LL	V
BN 56	9	20	M3	10.2	3	100	80	120	7	3	8	110	185	165	207	91	74	80	34
BN 63	11	23	M4	12.5	4	115	95	140	9.5		10	121	207	184	232	95			26
BN 71	14	30	M5	16	5	130	110	160			11.5	3.5	11.5	138	249	219			281
BN 80	19	40	M6	21.5	6	165	130	200	11.5	3.5	11.5	156	274	234	315	119	98	98	38
BN 90	24	50	M8	27	8							176	326	276	378	133			44
BN 100	28	60	M10	31	8	215	180	250	14	4	14	195	367	307	429	142	98	98	50
BN 112		60									15	219	385	325	448	157			52
BN 132	38	80	M12	41	10	265	230	300	18.5	5	16	258	493	413	576	193	118	118	58
BN 160 MR	42	110 80 (1)	M16 M12 (1)	45 41 (1)	12 10 (1)	300	250	350			15	258	562	452	645				218
BN 160 M												38 (1)	310	596	486				680
BN 160 L	48	110 110 (1)	M16 M16 (1)	51.5 41 (1)	14 10 (1)	350	300	400	18	348	640	530	724	187	187	52			
BN 180 M	38 (1)										708	598	823	261	66				
BN 180 L	42 (1)										722	612	837						
BN 200 L	55	42 (1)	M20 M16 (1)	59 45 (1)	16 12 (1)	350	300	400											

Примечание:

(1) – размер дан для заднего конца вала



BN_FD

IM B14

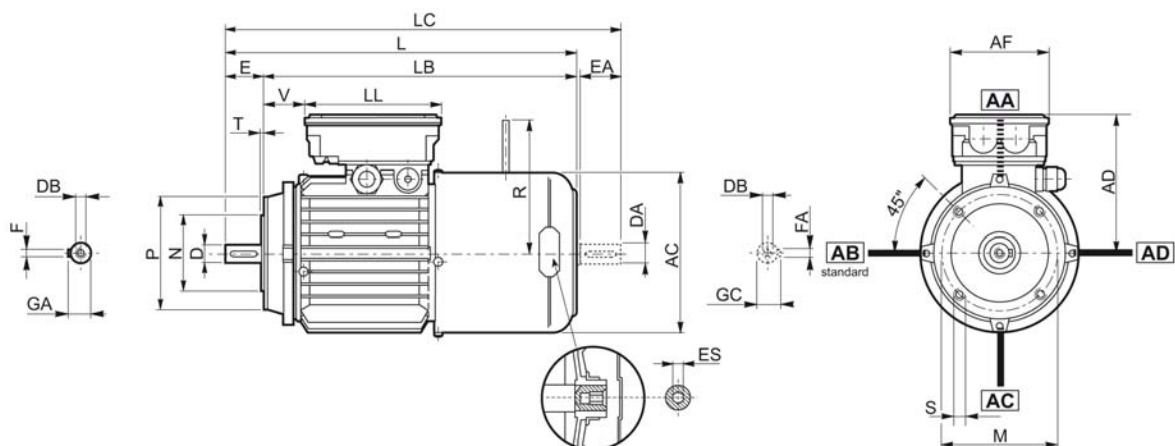

	Вал					Фланец					Мотор									
	D DA	E EA	DB	GA GC	F FA	M	N	P	S	T	AC	L	LB	LC	AD	AF	LL	V	R	ES
BN 63	11	23	M4	12.5	4	75	60	90	M5	2.5	121	272	249	297	119	98	133	14	96	5
BN 71	14	30	M5	16	5	85	70	105	M6		138	310	280	342	132			25	103	
BN 80	19	40	M6	21.5	6	100	80	120		M8	156	346	306	388	143			41	129	
BN 90 S	24	50	M8	27	8	115	95	140	M8		3	176	409	359	461	146	110	165	39	160
BN 90 L										521					62					
BN 100	28	60	M10	31		130	110	160		3.5	195	458	398	547	170	140	188	73	199	
BN 112											219	484	424	547	170			73	199	
BN 132	38	80	M12	41	10	165	130	200	M10	4	258	603	523	686	210	140	188	122	204 (1)	

Примечание:

(1) – для тормоза FD 07 размер R=226

В электродвигателях исполнения PS шестигранник ES не предусмотрен



BN_FD

IM B5

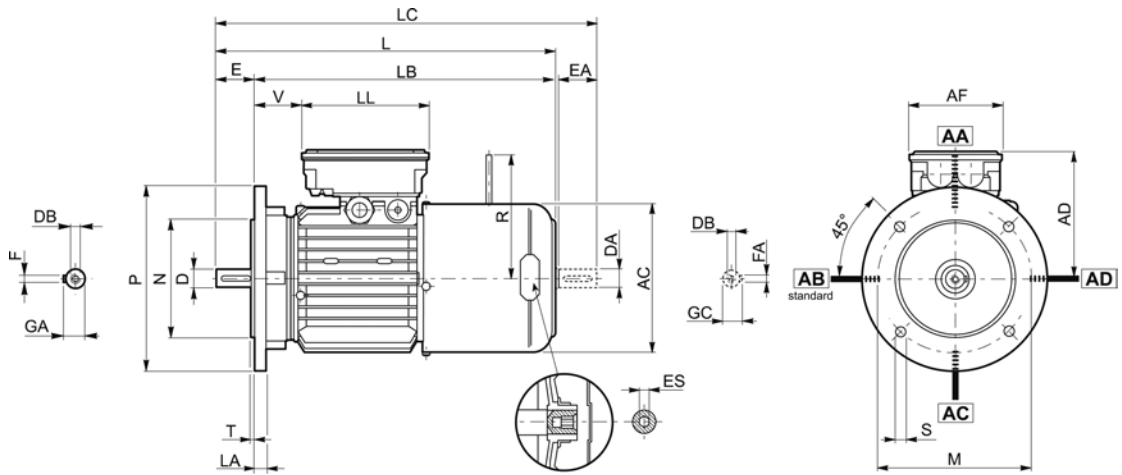

	Вал					Фланец						Мотор												
	D DA	E EA	DB	GA GC	F FA	M	N	P	S	T	LA	AC	L	LB	LC	AD	AF	LL	V	R	ES			
BN 63	11	23	M4	12.5	4	115	95	140	9.5	3	10	121	272	249	297	119	98	133	14	96	5			
BN 71	14	30	M5	16	5	130	110	160				138	310	280	342	132			25	103				
BN 80	19	40	M6	21.5	6	165	130	200				11.5	3.5	11.5	156	346			306	388		143	41	129
BN 90 S	24	50	M8	27	8				176	409	359				461	146	39	160						
BN 90 L						28	60	M10	31	215	180	250	14	4	14	195	458	398	521	155	62	199		
BN 100	38	80	M12	41	10										265	230	300	14	4	15	219	484	424	547
BN 112						38	80	M12	41	10	265	230	300	14						4	16	603	523	686
BN 132	42	38 (1)	110	M16	M12 (1)										45	41 (1)	12	10 (1)	300		250	350	18.5	5
BN 160 MR						48	38 (1)	110	M16	M16 (1)	51.5	41 (1)	14	10 (1)						300				
BN 160 M	48	38 (1)	110	M16	M16 (1)										51.5	41 (1)	14	10 (1)	300		250	350	18.5	5
BN 160 L						48	38 (1)	110	M16	M16 (1)	51.5	41 (1)	14	10 (1)						300				
BN 180 M	55	42 (1)	110	M20	M16 (1)										59	45 (1)	16	12 (1)	350		300	400	18	348
-BN 180 L						55	42 (1)	110	M20	M16 (1)	59	45 (1)	16	12 (1)						350				
BN 200 L	—																							

Примечание:

- (1) – размер дан для заднего конца вала
- (2) – для тормоза FD 07 размер R=226

В электродвигателях исполнения PS шестигранник ES не предусмотрен



BN_FA

IM B14

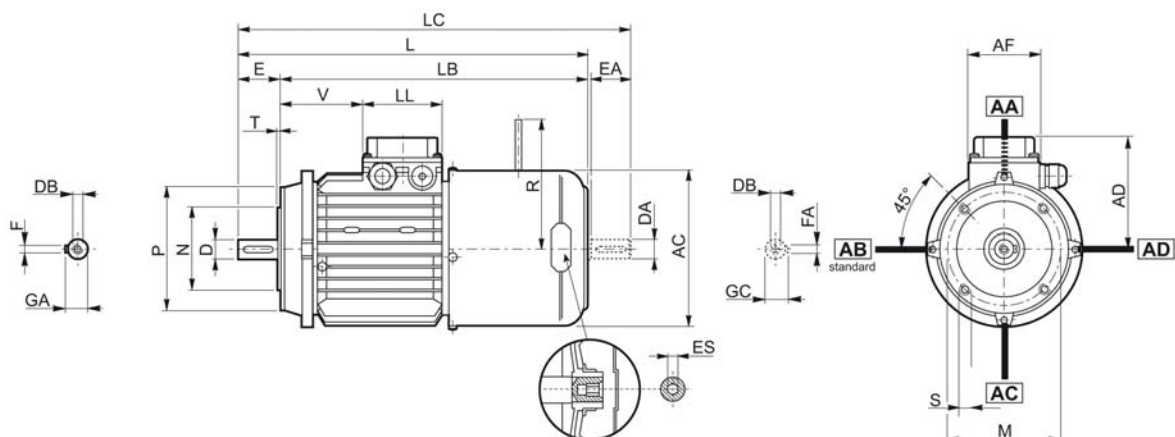

	Вал					Фланец					Мотор									
	D DA	E EA	DB	GA GC	F FA	M	N	P	S	T	AC	L	LB	LC	AD	AF	LL	V	R	ES
BN 63	11	23	M4	12.5	4	75	60	90	M5	2.5	121	272	249	119	95	74	80	26	116	5
BN 71	14	30	M5	16	5	85	70	105	M6		138	310	280	342	108		80	68	124	
BN 80	19	40	M6	21.5	6	100	80	120	M8	3	156	346	306	388	119	98	80	83	134	6
BN 90	24	50	M8	27	8	115	95	140		3.5	176	409	359	461	133		98	95	160	
BN 100	28	60	M10	31		10	130	110	160	M10	4	195	458	398	521	142	118	98	119	198
BN 112					219		484	424	547		157	98	128							
BN 132	38	80	M12	41	10	165	130	200	M10	4	258	603	523	686	193	118	118	180	200 (2)	

Примечание:

(1) – для тормоза FD 07 размер R=226

Размеры соединительной коробки AD, AF, LL, V двигателей BN_FA идентичны соответствующим размерам двигателей BN_FD.

В электродвигателях исполнения PS шестигранник ES не предусмотрен

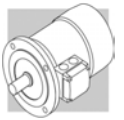

BN_FA

IM B5

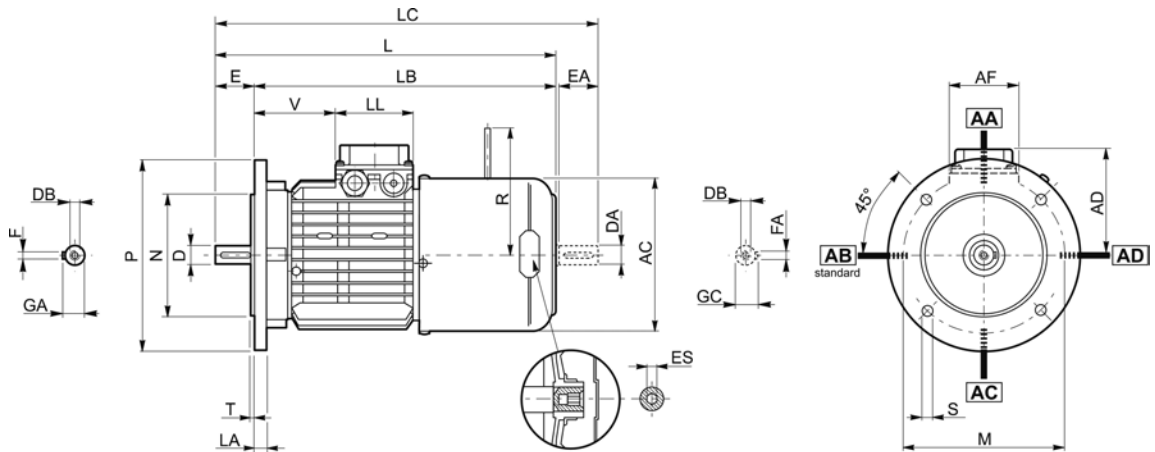

	Вал					Фланец						Мотор									
	D DA	E EA	DB	GA GC	F FA	M	N	P	S	T	LA	AC	L	LB	LC	AD	AF	LL	V	R	ES
BN 63	11	23	M4	12.5	4	115	95	140	9.5	3	10	121	272	249	297	95	74	80	26	116	5
BN 71	14	30	M5	16	5	130	110	160		3.5		11.5	138	310	280	342			108	68	
BN 80	19	40	M6	21.5	6	165	130	200	11.5	4	14	156	346	306	388	119	98	98	83	134	6
BN 90	24	50	M8	27	8							176	409	359	461	133			95	160	
BN 100	28	60	M10	31	8	215	180	250	14	4	15	195	458	398	521	142	118	118	119	198	6
BN 112												219	484	424	547	157			128		
BN 132	38	80	M12	41	10	265	230	300			16	258	603	523	686	193	118	118	180	200 (2)	6
BN 160 MR	42 38 (1)	110 80 (1)	M16 M12 (1)	45 41 (1)	12 10 (1)	300	250	350	18.5	5	15	672	562	755	218	217					
BN 160 M												736	626	820	245	187	187	51	247	—	
BN 160 L												310	780	670	864						
BN 180 M	48 38 (1)			51.5 41 (1)	14 10 (1)																

Примечание:

- (1) – размер дан для заднего конца вала
- (2) – для тормоза FD 07 размер R=226

Размеры соединительной коробки AD, AF, LL, V двигателей BN_FA идентичны соответствующим размерам двигателей BN_FD.

В электродвигателях исполнения PS шестигранник ES не предусмотрен



BN_BA

IM B14

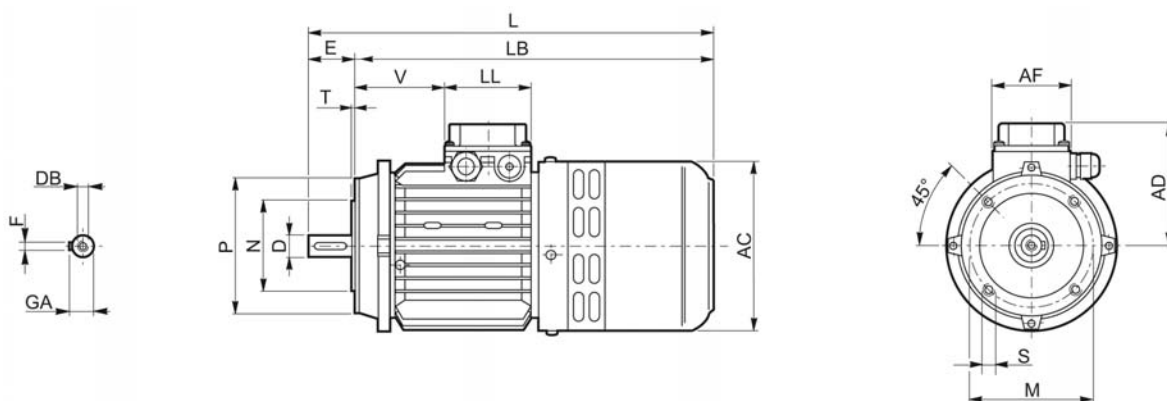

	Вал					Фланец					Мотор						
	D	E	DB	GA	F	M	N	P	S	T	AC	L	LB	AD	AF	LL	V
BN 63	11	23	M4	12.5	4	75	60	90	M5	2.5	124	298	275	95	74	80	28
BN 71	14	30	M5	16	5	85	70	105	M6		138	327	297	108			68
BN 80	19	40	M6	21.5	6	100	80	120	M8	3	156	372	332	119	98	98	83
BN 90	24	50	M8	27	8	115	95	140		M8	3.5	176	425	375			133
BN 100	28	60	M10	31		130	110	160	M10	4	195	477	417	142	118	118	119
BN 112					219						500	440	157	128			
BN 132	38	80	M12	41	10	165	130	200	M10	4	258	638	558	193	118	118	180

Примечание:

Размеры соединительной коробки AD, AF, LL, V двигателей BN_BA идентичны соответствующим размерам двигателей BN_FD.

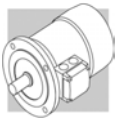

BN_BA

IM B5

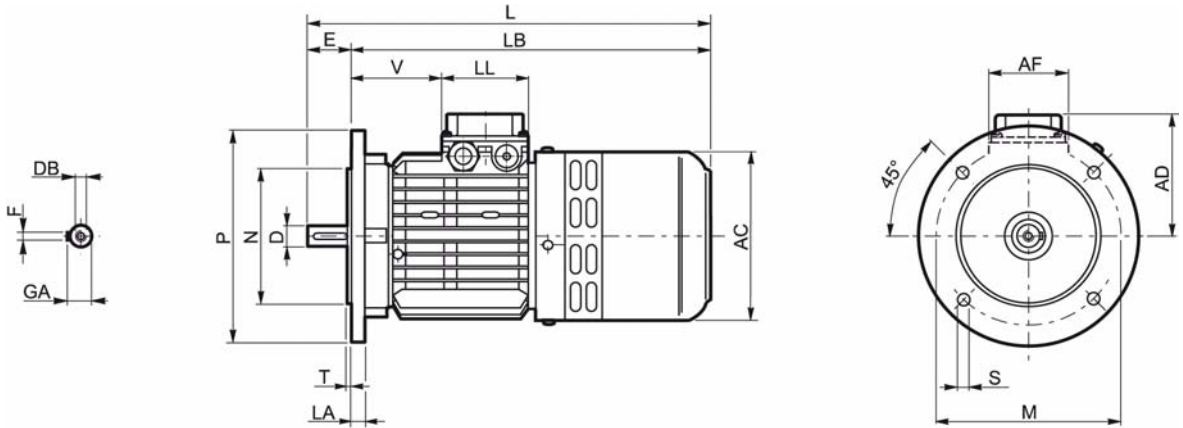

	Вал					Фланец						Мотор							
	D	E	DB	GA	F	M	N	P	S	T	LA	AC	L	LB	AD	AF	LL	V	
BN 63	11	23	M4	12.5	4	115	95	140	9.5	3	10	124	298	275	95	74	80	28	
BN 71	14	30	M5	16	5	130	110	160		10		68							
BN 80	19	40	M6	21.5	6	165	130	200	11.5	3.5	11.5	156	372	332	119	98	98	83	
BN 90	24	50	M8	27	8	165						176	425	375	133			95	
BN 100	28	60	M10	31	8	215	180	250	14	4	14	195	477	417	142	98	98	119	
BN 112												15	219	500	440			157	128
BN 132	38	80	M12	41	10	265	230	300			16	258	638	558	193	118	118	180	

Примечание:

Размеры соединительной коробки AD, AF, LL, V двигателей BN_BA идентичны соответствующим размерам двигателей BN_FD.



M

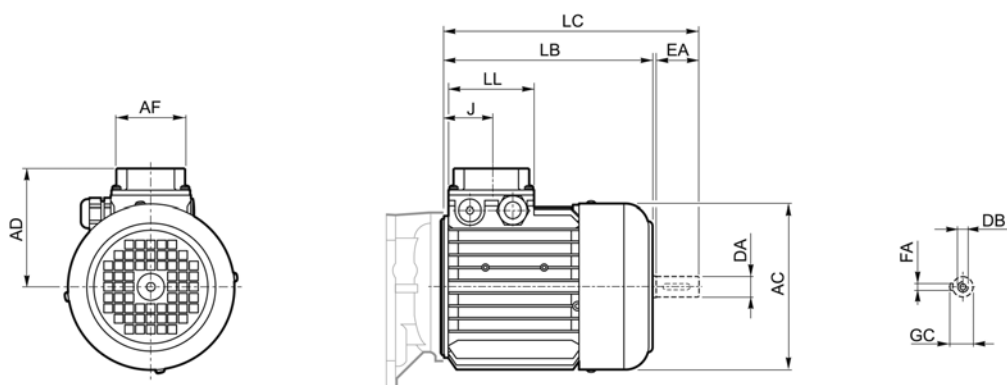

	Доп. вал с неприводимой стороны					Мотор						
	DA	EA	DB	FA	GC	AC	LB	LC	AF	LL	J	AD
M 0	9	20	M3	3	10.2	110	133	155	74	80	42	91
M 05	11	23	M4	4	12.5	121	165	191			48	95
M 1 S M 1 L	14	30	M5	5	16	138	163 187	195 219			45	108
M 2 S	19	40	M6	6	21.5	15	202	245	98	98	44	119
M 3 S M 3 L	28	60	M10	8	31	195	230 262	293 325			53.5	142
M 4 M 4 LC	38	80	M12	10	41	258	361 396	444 479			64.5	193
M 5 S M 5 L						310	418 462	502 546	77	245		
						187	187					



M_FD

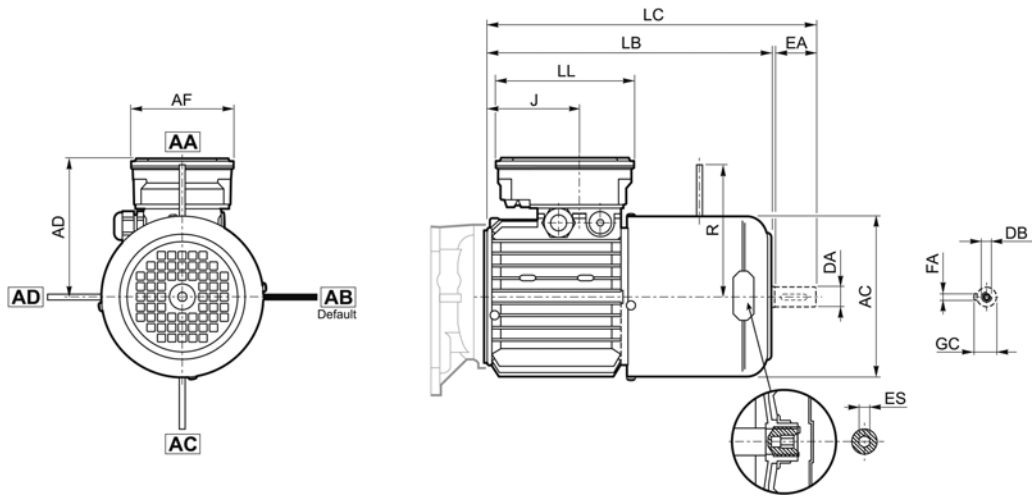

	Доп. вал с неприводимой стороны					Мотор									
	DA	EA	DB	FA	GC	AC	LB	LC	AF	LL	J	AD	R	ES	
M 05	11	23	M4	4	12.5	121	231	256	98	133	48	119	96	5	
M 1 S	14	30	M5	5	16	138	226	258			73	132	103		
M 1 L							248	280			88	143	129		
M 2 S	19	40	M6	6	21.5	156	272	314	110	165	124.5	155	160	6	
M 3 S	28	60	M10	8	31	195	326	389			185.5	210	204 (1)		
M 3 L							353	416			64.5		226		
M 4	38	80	M12	10	41	258	470	553	140	188	77	245	266	—	
M 4 LC							495	278							226
M 5 S						310	602	686	187	187	77	245	266		
M 5 L															

Примечание:

(1) – для тормоза FD 07 размер R=226

шестигранник "ES" отсутствует в опции PS



M_FA

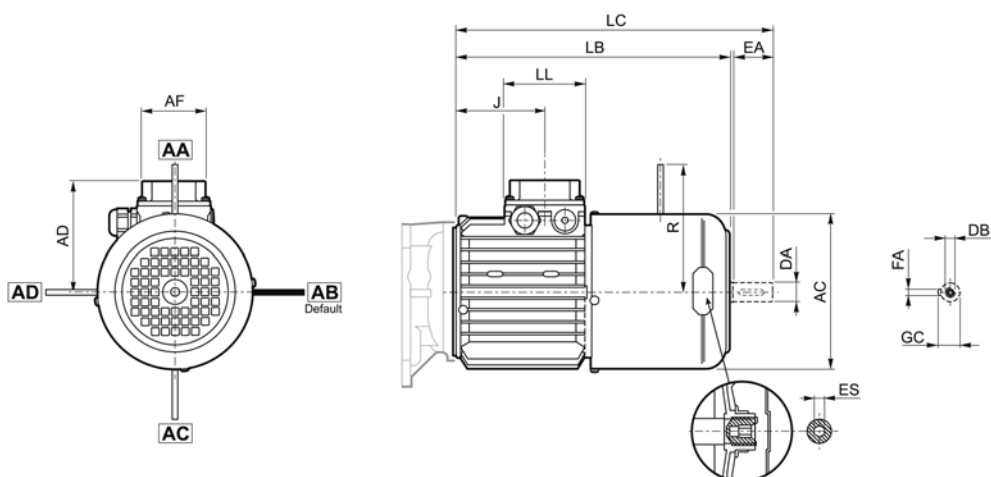

	Доп. вал с неприводимой стороны					Мотор								
	DA	EA	DB	FA	GC	AC	LB	LC	AF	LL	J	AD	R	ES
M 05	11	23	M4	4	12.5	121	231	256	74	80	48	95	116	5
M 1 S	14	30	M5	5	16	138	226	258			73	108	124	
M 1 L							248	280			88	119	134	
M 2 S	19	40	M6	6	21.5	156	272	314			98	98	124.5	
M 3 S	28	60	M10	8	31	195	326	389	118	118	185.5	193	200 (1)	6
M 3 L							353	416						
M 4	38	80	M14	10	41	258	470	553	187	187	77	245	247	
M 4 LC							495	278						
M 5 S			M12			310	558	642	—					
M 5 L	602	686												

Примечание:

(1) – для тормоза FD 07 размер R=226

шестигранник "ES" отсутствует в опции PS

**BONFIGLIOLI RIDUTTORI S.p.A.**

Via Giovanni XXIII, 7/a
40012 Lippo di Calderara di Reno
Bologna (Italy)

Tel. +39 051 6473111
Fax +39 051 6473126
bonfiglioli@bonfiglioli.com
www.bonfiglioli.com

Company Certified UNI EN ISO 9001:2000



Bologna, 20/06/2008

**DICHIARAZIONE DI CONFORMITÀ RoHS
DECLARATION OF CONFORMITY RoHS
KONFORMITÄTSEKTLÄRUNG RoHS
DECLARATION DE CONFORMITE RoHS**

Si dichiara che i prodotti elencati in questo catalogo sono costruiti secondo i requisiti della Direttiva 2002/95 CE con particolare riferimento alla limitazione delle seguenti sostanze pericolose:

We hereby declare that products listed in this catalogue are manufactured as per the requirements of Directive 2002/95 EC with reference to the restriction of the following hazardous substances:

Hiermit erklären wir, dass die Produkte, die in diesem Katalog aufgeführt werden, in Übereinstimmung mit den Anforderung der Richtlinie 2002/95/EG gefertigt werden bezogen auf die Restriktion der folgenden gefährlichen Substanzen:

Nous certifions que les produits présentés dans ce catalogue sont fabriqués selon les conditions indiquées dans la Directive 2002/95 CE en référence à la limitation des substances dangereuses indiquées ci-dessous :

Piombo	<i>Lead</i>	Blei	<i>Plomb</i>	[Pb]
Mercurio	<i>Mercury</i>	Quecksilber	<i>Mercur</i>	[Hg]
Cadmio	<i>Cadmium</i>	Cadmium	<i>Cadmium</i>	[Cd]
Cromo esavalente	<i>Hexavalent Chromium</i>	sechswertiges Chrom	<i>Chrome hexavalent</i>	[Cr (VI)]
Bifenile polibromurati	<i>Polybrominated biphenyls</i>	polybromiertes Biphenyl	<i>Diphényle polybromé</i>	[PBB]
Eteri di difenili polibromurati	<i>Polybrominated Diphenyl Ethers</i>	polybromierte Diphenylether	<i>Ether diphénylique polybromé</i>	[PBDE]

Direzione Ricerca e Sviluppo

Gestione Sistema Qualità

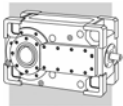

УКАЗАТЕЛЬ ИЗМЕНЕНИЙ И ДОПОЛНЕНИЙ(R)

R0
ОПИСАНИЕ

Настоящая редакция каталога отменяет и заменяет все его предыдущие издания и редакции. Компания BONFIGLIOLI оставляет за собой право вносить изменения в конструкцию изделий без предварительного уведомления. Полное и частичное воспроизведение каталога без письменного разрешения запрещено.

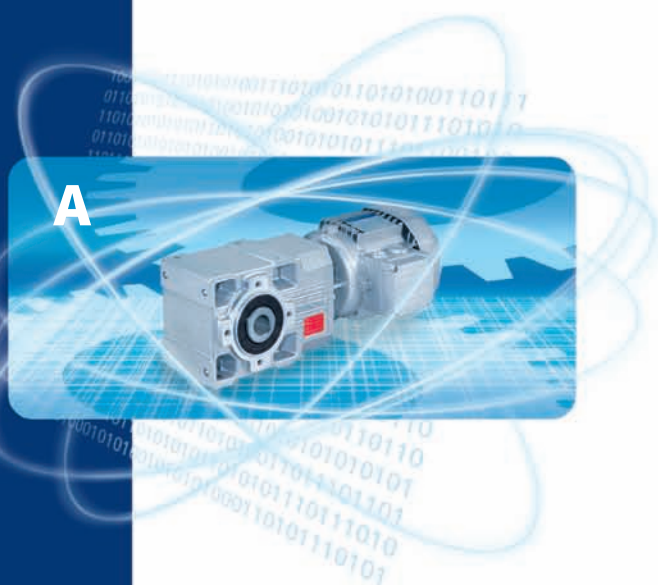

www.bonfiglioli.com

 **BONFIGLIOLI**