

PULEGGE A GOLA

PULEGGE A GOLA PER BUSSOLA TAPER LOCK[®]

SPZ	pag. 4
SPA	pag. 9
SPB	pag. 13
SPC	pag. 18

PULEGGE A GOLA MOZZO PIENO

SPA	pag. 23
SPB	pag. 25
SPC	pag. 28

PULEGGE A GOLA PER CALETTATORI

SPA	pag. 30
SPB	pag. 31
SPC	pag. 33

PULEGGE A GOLA REGOLABILI TIPO PRB

PULEGGE A GOLA PPV-J MICRO V	pag. 39
PULEGGE A GOLA PPV-L MICRO V	pag. 40



PULEGGE A GOLA TRAPEZOIDALI IN GHISA

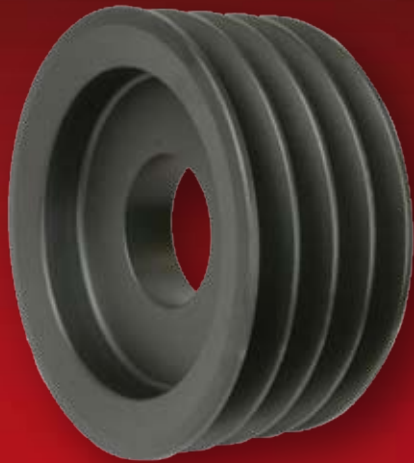



PULEGGE A GOLA TRAPEZOIDALI IN GHISA

Tutte le pulegge a gole trapezoidali sono conformi alla normativa vigente e vengono costruite in ghisa GG 20 con trattamento protettivo di fosfatazione.

Nell'esecuzione normale standard, le pulegge sono tutte bilanciate staticamente e ciò è sufficiente per velocità periferiche fino a 25 m/sec.

Per velocità superiori è indispensabile la bilanciatura dinamica che può venir prevista a richiesta.

La CHIARAVALLI GROUP SpA è in grado di eseguire, su richiesta, bilanciature su pulegge Ø max 630, con equilibratrice a CNC, corredando di certificato la bilanciatura eseguita.

Oltre 35 m/sec, le pulegge in ghisa non sono più idonee e si impone l'uso di materiali ad alta resistenza.

D = Ø in metri

n = numero di giri al minuto

$$V_p = \frac{\pi \cdot D \cdot n}{60} = \frac{D \cdot n}{19,1} \text{ m/sec.}$$

Le dimensioni riportate sulle tabelle dimensionali non sono impegnative anche se verranno rispettate nei limiti del possibile.

Ci riserviamo la facoltà di apportare anche senza preavviso varianti e modifiche.

CARATTERISTICHE DELLE GOLE

PROFILO	Dp mm	α°	W pg	g	h	b mm	f	e
SPZ	< 80	34°						
	> 80	38°	8,5	9,7	9	2	8	12
SPA	< 118	34°						
	> 118	38°	11	12,7	11	2,8	10	15
SPB	< 190	34°						
	> 190	38°	14	16,3	14	3,5	12,5	19
SPC	< 315	34°						
	> 315	38°	19	22,0	19	4,8	17	25,5

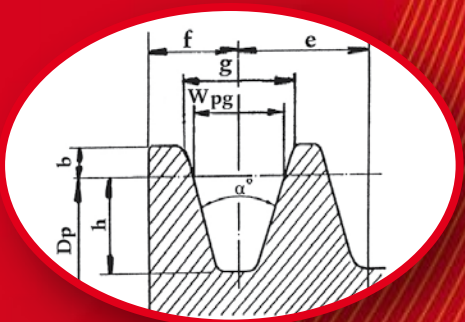

LARGHEZZA DELLA FASCIA

N° GOLE	SPZ	SPA	SPB	SPC
1	16	20	25	34
2	28	35	44	59,5
3	40	50	63	85
4	52	65	82	111
5	64	80	101	136
6		95	120	162
8			158	213
10			196	264



PULEGGE A GOLA TRAPEZOIDALI PER BUSSOLA TAPER LOCK®

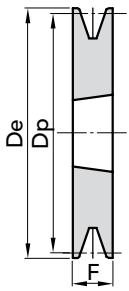

ESEC. 1

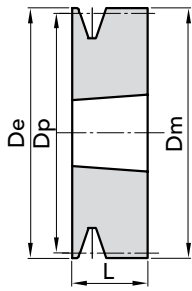

ESEC. 2

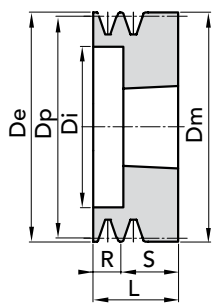

ESEC. 3

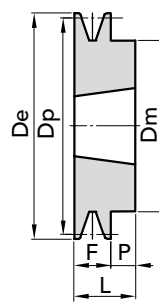

ESEC. 4

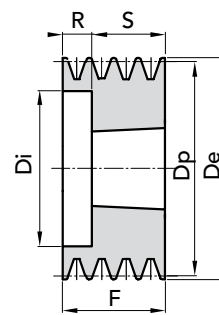

ESEC. 5

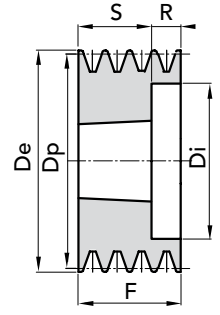

ESEC. 6

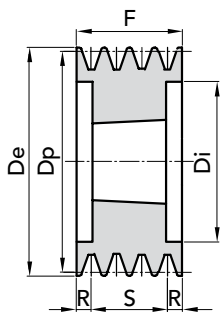

ESEC. 7

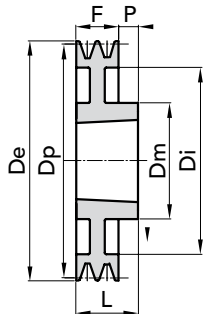

ESEC. 8

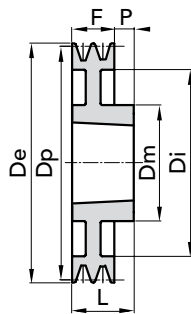

ESEC. 8A

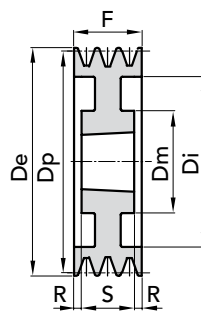

ESEC. 9

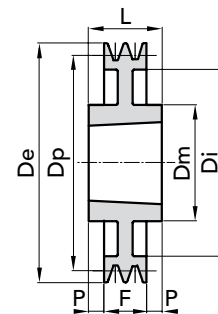

ESEC. 10

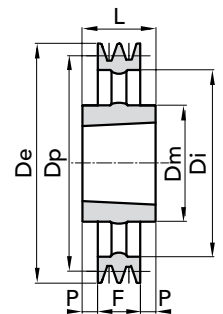

ESEC. 11

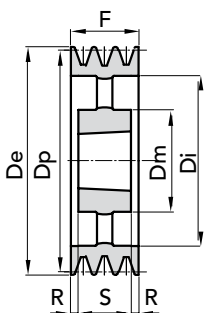

ESEC. 12

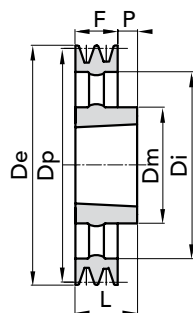

ESEC. 13

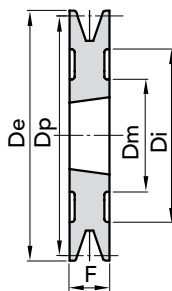

ESEC. 14

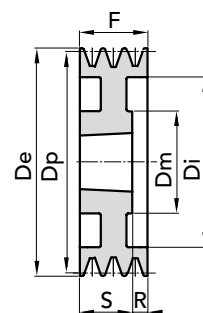

ESEC. 15

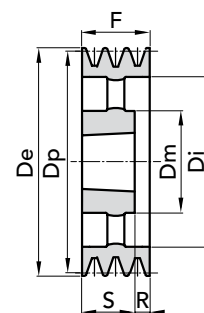

ESEC. 16

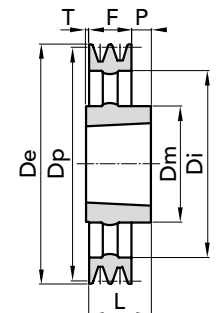

ESEC. 17



BUSSOLA TAPER LOCK®

SEZIONE **SPZ**

Le dimensioni riportate sulle tabelle dimensionali delle pulegge per bussola conica **SPZ-SPA-SPB-SPC** non sono impegnative anche se verranno rispettate nei limiti del possibile. Ci riserviamo la facoltà di apportare, anche senza preavviso, varianti e modifiche.

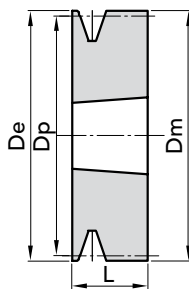

ESEC. 2

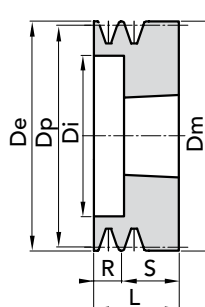

ESEC. 3

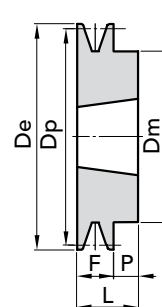

ESEC. 4

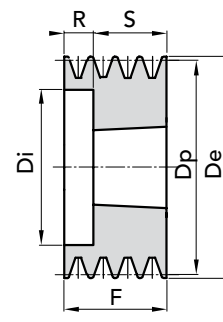

ESEC. 5

Dp	CODICE	N° GOLE	ESEC	BUSSOLA	Ø De	Ø Di	Ø Dm	F	L	P	R	S	PESO Kg.
60	91100601	1	2	1108	64		64		22				0,50
	91100602	2	3	1108	64	36	64		49		27	22	0,60
63	91100631	1	4	1108	67		62	16	22	6			0,40
	91100632	2	5	1108	67	40		28		6	22	22	0,50
	91100633	3	5	1108	67	40		40		18	22	22	0,50
67	91100671	1	4	1108	71		62	16	22	6			0,50
	91100672	2	5	1108	71	42		28		6	22	22	0,50
	91100673	3	5	1108	71	42		40		18	22	22	0,70
71	91100711	1	4	1108	75		62	16	22	6			0,50
	91100712	2	5	1108	75	42		28		6	22	22	0,50
	91100713	3	5	1108	75	42		40		18	22	22	0,70
75	91100751	1	4	1108	79		62	16	22	6			0,60
	91100752	2	5	1210	79	51		28		3	25	25	0,60
	91100753	3	5	1210	79	48		40		15	25	25	0,80
80	91100801	1	4	1210	84		75	16	25	9			0,60
	91100802	2	5	1210	84	51		28		3	25	25	0,70
	91100803	3	5	1210	84	51		40		15	25	25	0,80
	91100804	4	5	1210	84	51		52		27	25	25	0,90
85	91100851	1	4	1210	89		75	16	25	9			0,80
	91100852	2	5	1610	89	60		28		3	25	25	0,70
	91100853	3	5	1610	89	60		40		15	25	25	0,80
	91100854	4	5	1610	89	60		42		27	25	25	1,00
	91100855	5	5	1610	89	60		64		39	25	25	1,20
90	91100901	1	4	1210	94		75	16	25	9			0,80
	91100902	2	5	1610	94	61		28		3	25	25	0,80
	91100903	3	5	1610	94	61		40		15	25	25	0,90
	91100904	4	5	1610	94	61		42		27	25	25	1,10
	91100905	5	5	1610	94	61		64		39	25	25	1,40
95	91100951	1	4	1210	99		75	16	25	9			0,90
	91100952	2	5	1610	99	66		28		3	25	25	0,80
	91100953	3	5	1610	99	66		40		15	25	25	1,10
	91100954	4	5	1610	99	66		52		27	25	25	1,20
	91100955	5	5	1610	99	66		64		39	25	25	1,50
100	91101001	1	4	1210	104		75	16	25	9			0,90
	91101002	2	5	1610	104	71		28		3	25	25	1,20
	91101003	3	5	1610	104	71		40		15	25	25	1,20
	91101004	4	5	1610	104	72		52		27	25	25	1,30
	91101005	5	5	2012	104	72		64		32	32	32	1,60
106	91101061	1	4	1610	110		80	16	25	9			1,00
	91101062	2	5	1610	110	76		28		3	25	25	1,20
	91101063	3	5	1610	110	78		40		15	25	25	1,40
	91101064	4	5	1610	110	80		52		27	25	25	1,40
	91101065	5	5	2012	110	78		64		32	32	32	1,80

MATERIALE **GHISA**

Disegni CAD disponibili sul sito
www.chiaravalli.com

Quantità, disponibilità e prezzi
con B2B Chiaravalli



BUSSOLA TAPER LOCK®

SEZIONE **SPZ**

Le dimensioni riportate sulle tabelle dimensionali delle pulegge per bussola conica **SPZ-SPA-SPB-SPC** non sono impegnative anche se verranno rispettate nei limiti del possibile. Ci riserviamo la facoltà di apportare, anche senza preavviso, varianti e modifiche.

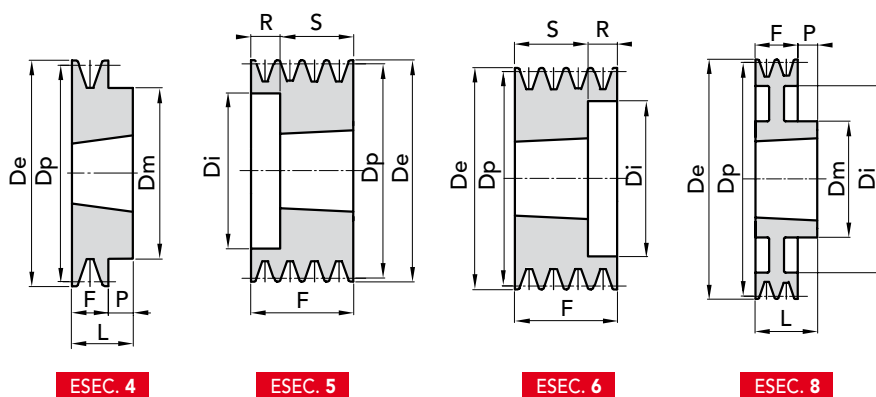

ESEC. 4

ESEC. 5

ESEC. 6

ESEC. 8

Dp	CODICE	N°	ESEC	BUSSOLA	Ø De	Ø Di	Ø Dm	F	L	P	R	S	PESO
GOLE													
Kg.													
112	91101121	1	4	1610	116		80	16	25	9			1,10
	91101122	2	5	1610	116	84		28			3	25	1,30
	91101123	3	6	2012	116	84		40			8	32	1,50
	91101124	4	6	2012	116	86		52			20	32	1,60
	91101125	5	6	2012	116	84		64			32	32	1,90
118	91101181	1	4	1610	122		80	16	25	9			1,30
	91101182	2	5	1610	122	90		28			3	25	1,40
	91101183	3	6	2012	122	92		40			8	32	1,60
	91101184	4	6	2012	122	92		52			20	32	1,90
	91101185	5	6	2012	122	90		64			32	32	2,40
125	91101251	1	4	1610	129		80	16	25	9			1,40
	91101252	2	5	1610	129	97		28			3	25	1,70
	91101253	3	6	2012	129	97		40			8	32	2,00
	91101254	4	6	2012	129	99		52			20	32	2,20
	91101255	5	6	2012	129	97		64			32	32	2,80
132	91101321	1	4	1610	136		80	16	25	9			1,50
	91101322	2	5	1610	136	104		28			3	25	2,00
	91101323	3	6	2012	136	104		40			8	32	2,40
	91101324	4	6	2012	136	104		52			20	32	2,60
	91101325	5	6	2517	136	104		64			19	45	2,80
140	91101401	1	8	1610	144		80	16	25	9			1,50
	91101402	2	5	1610	144	112		28			3	25	2,20
	91101403	3	6	2012	144	112		40			8	32	2,80
	91101404	4	6	2012	144	112		52			20	32	3,00
	91101405	5	6	2517	144	112		64			19	45	3,20
150	91101501	1	8	1610	154		80	16	25	9			1,60
	91101502	2	4	2012	154		100	28	32	4			2,30
	91101503	3	6	2012	154	122		40			8	32	3,40
	91101504	4	6	2517	154	122		52			7	45	3,60
	91101505	5	6	2517	154	122		64			19	45	3,90
160	91101601	1	8	1610	164		80	16	25	9			1,70
	91101602	2	8	2012	164		100	28	32	4			2,50
	91101603	3	6	2012	164	132		40			8	35	3,60
	91101604	4	6	2517	164	132		52			7	45	4,50
	91101605	5	6	2517	164	132		64			19	45	4,70
180	91101801	1	8	1610	184		80	16	25	9			2,00
	91101802	2	8	2012	184	152	100	28	32	4			2,90
	91101803	3	6	2012	184	152		40			8	32	3,70
	91101804	4	6	2517	184	152		52			7	45	5,00
	91101805	5	6	2517	184	152		64			19	45	6,20

MATERIALE **GHISA**

Disegni CAD disponibili sul sito
www.chiaravalli.com

Quantità, disponibilità e prezzi
con B2B Chiaravalli



BUSSOLA TAPER LOCK®

SEZIONE SPZ

Le dimensioni riportate sulle tabelle dimensionali delle pulegge per bussola conica

SPZ-SPA-SPB-SPC non sono impegnative anche se verranno rispettate nei limiti del possibile.

Ci riserviamo la facoltà di apportare, anche senza preavviso, varianti e modifiche.

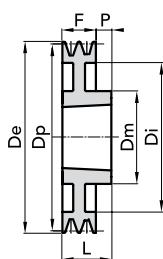

ESEC. 8

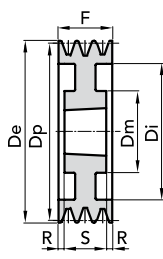

ESEC. 9

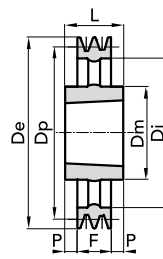

ESEC. 11

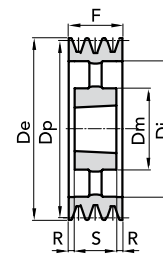

ESEC. 12

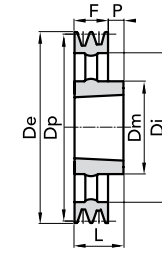

ESEC. 13

Dp	CODICE	N° GOLE	ESEC	BUSSOLA	Ø De	Ø Di	Ø Dm	F	L	P	R	S	PESO Kg.
190	91101902	2	8	2012	194	160	100	28	32	4			2,20
	91101903	3	9	2012	194	160	105	40			4	32	2,35
	91101904	4	9	2517	194	160	120	52			3,5	45	2,45
200	91102001	1	8	2012	204	172	100	16	32	16			2,60
	91102002	2	8	2012	204	172	100	28	32	4			3,50
	91102003	3	9	2012	204	172	100	40			4	32	4,30
	91102004	4	9	2517	204	172	120	52			3,5	45	5,20
	91102005	5	9	2517	204	172	120	64			9,5	45	6,50
224	91102241	1	13	2012	228	196	100	16	32	16			2,80
	91102242	2	13	2012	228	196	100	28	32	4			3,70
	91102243	3	9	2012	228	196	100	40			4	32	4,70
	91102244	4	9	2517	228	196	120	52			3,5	45	5,90
	91102245	5	9	2517	228	196	120	64			9,5	45	7,20
250	91102501	1	11	2012	254	222	100	16	32	8			3,20
	91102502	2	11	2012	254	222	100	28	32	2			3,90
	91102503	3	12	2012	254	222	100	40			4	32	5,40
	91102504	4	12	2517	254	222	120	52			3,5	45	6,60
	91102505	5	12	2517	254	222	120	64			9,5	45	7,60
280	91102801	1	11	2012	284	252	100	16	32	8			3,50
	91102802	2	11	2012	284	252	100	28	32	2			4,90
	91102803	3	11	2517	284	252	120	40	45	2,5			6,50
	91102804	4	12	2517	284	252	120	52			3,5	45	7,20
	91102805	5	12	2517	284	252	120	64			9,5	45	9,00
315	91103151	1	11	2012	319	287	100	16	32	8			3,80
	91103152	2	11	2012	319	287	100	28	32	2			5,80
	91103153	3	11	2517	319	287	120	40	45	2,5			7,80
	91103154	4	12	2517	319	287	120	52			3,5	45	8,50
	91103155	5	12	2517	319	287	120	64			9,5	45	10,00
355	91103551	1	11	2012	359	326	100	16	32	8			4,20
	91103552	2	11	2012	359	326	100	28	32	2			6,30
	91103553	3	11	2517	359	326	120	40	45	2,5			8,90
	91103554	4	12	2517	359	326	120	52			3,5	45	9,40
	91103555	5	12	2517	359	326	120	64			9,5	45	12,10
400	91104001	1	11	2012	404	371	112	16	32	8			6,00
	91104002	2	11	2517	404	371	125	28	45	8,5			7,10
	91104003	3	11	2517	404	371	125	40	45	2,5			9,10
	91104004	4	12	2517	404	371	125	52	45		3,5		11,20
	91104005	5	12	3020	404	371	158	64	51		6,5		13,80
450	91104501	1	11	2517	454	421	125	16	45	14,5			11,00
	91104502	2	11	2517	454	421	125	28	45	8,5			9,40
	91104503	3	11	2517	454	421	125	40	45	2,5			9,70
	91104504	4	12	3020	454	421	158	52	51		0,5		11,60
	91104505	5	12	3020	454	421	158	64	51		6,5		16,00
500	91105002	2	11	2517	504	471	125	28	45	8,5			10,50
	91105003	3	11	2517	504	471	125	40	45	2,5			10,60
	91105004	4	12	3020	504	471	158	52	51		0,5		12,40
	91105005	5	12	3030	504	471	148	64	76	3			20,50

MATERIALE **GHISA**

Disegni CAD disponibili sul sito
www.chiaravalli.com

Quantità, disponibilità e prezzi
con B2B Chiaravalli



PULEGGE A GOLA TRAPEZOIDALI PER BUSSOLA TAPER LOCK®

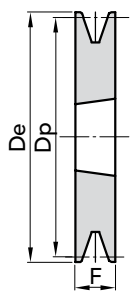

ESEC. 1

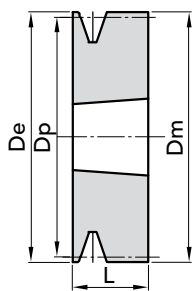

ESEC. 2

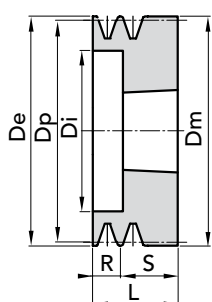

ESEC. 3

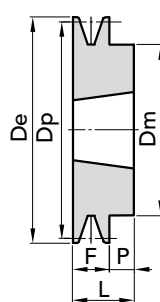

ESEC. 4

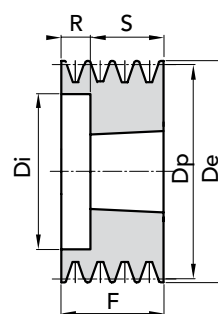

ESEC. 5

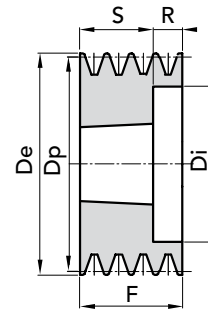

ESEC. 6

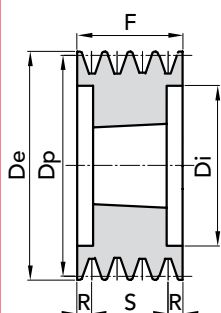

ESEC. 7

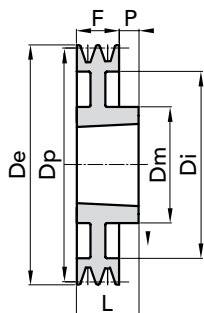

ESEC. 8

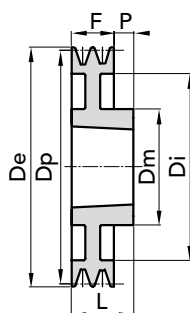

ESEC.8A

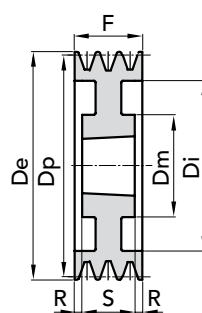

ESEC. 9

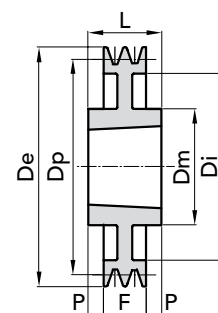

ESEC. 10

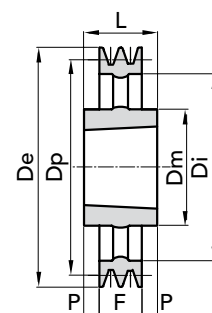

ESEC. 11

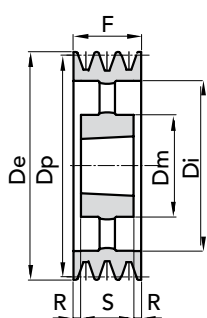

ESEC. 12

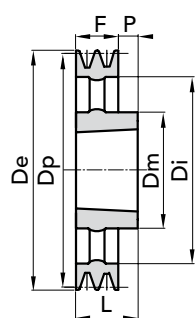

ESEC. 13

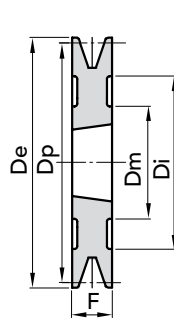

ESEC. 14

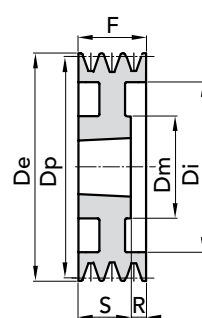

ESEC. 15

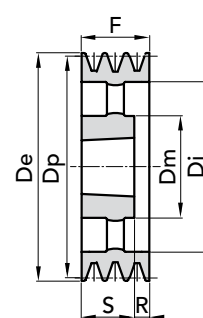

ESEC. 16

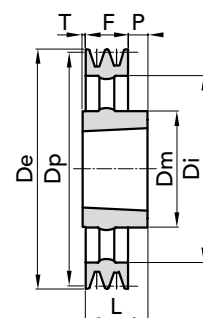

ESEC. 17



BUSSOLA TAPER LOCK®

SEZIONE SPA

Le dimensioni riportate sulle tabelle dimensionali delle pulegge per bussola conica **SPZ-SPA-SPB-SPC** non sono impegnative anche se verranno rispettate nei limiti del possibile. Ci riserviamo la facoltà di apportare, anche senza preavviso, varianti e modifiche.

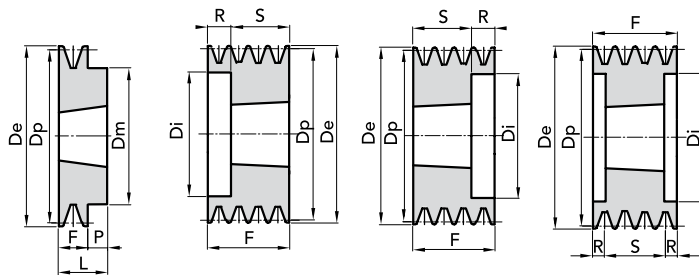

ESEC. 4

ESEC. 5

ESEC. 6

ESEC. 7

Dp	CODICE	N° GOLE	ESEC	BUSSOLA	Ø De	Ø Di	Ø Dm	F	L	P	R	S	PESO Kg.
63	91200631	1	4	1008	68,6		56	20	22	2			0,70
71	91200711	1	4	1108	76,6		62	20	22	2			0,50
	91200712	2	5	1108	76,6	40		35			13	22	0,60
	91200713	3	5	1108	76,6	40		50			28	22	0,80
75	91200751	1	4	1108	80,6		62	20	22	2			0,60
	91200752	2	5	1108	80,6	44		35			13	22	0,70
	91200753	3	5	1108	80,6	44		50			28	22	0,90
80	91200801	1	4	1210	85,6		75	20	25	5			0,70
	91200802	2	5	1210	85,6	47		35			10	25	0,70
	91200803	3	5	1210	85,6	47		50			25	25	1,10
85	91200851	1	4	1210	90,6		75	20	25	5			0,70
	91200852	2	5	1210	90,6	50		35			10	25	0,80
	91200853	3	5	1210	90,6	50		50			25	25	1,20
90	91200901	1	4	1210	95,6		75	20	25	5			0,80
	91200902	2	5	1610	95,6	60		35			10	25	0,90
	91200903	3	5	1610	95,6	60		50			25	25	1,30
95	91200951	1	4	1210	100,6		75	20	25	5			0,90
	91200952	2	5	1610	100,6	64		35			10	25	1,00
	91200953	3	5	1610	100,6	64		50			25	25	1,50
	91200954	4	7	1615	100,6	64		65			13,5	38	4,60
100	91201001	1	4	1610	105,6		80	20	25	5			1,00
	91201002	2	6	1610	105,6	70		35			10	25	1,00
	91201003	3	6	1610	105,6	70		50			25	25	1,80
	91201004	4	6	1615	105,6	70		65			27	38	1,80
	91201005	5	6	1615	105,6	70		80			42	38	2,10
106	91201061	1	4	1610	111,6		80	20	25	5			1,20
	91201062	2	6	1610	111,6	76		35			10	25	1,20
	91201063	3	6	1610	111,6	76		50			25	25	2,10
	91201064	4	5	2012	111,6	76		65			33	32	2,10
	91201065	5	5	2012	111,6	76		80			48	32	2,30
112	91201121	1	4	1610	117,6		80	20	25	5			1,30
	91201122	2	5	1610	117,6	80		35			10	25	1,40
	91201123	3	5	2012	117,6	80		50			18	32	2,30
	91201124	4	5	2012	117,6	80		65			33	32	2,50
	91201125	5	5	2012	117,6	80		80			48	32	2,50
118	91201181	1	4	1610	123,6		80	20	25	5			1,40
	91201182	2	6	1610	123,6	86		35			10	25	1,70
	91201183	3	6	2012	123,6	86		50			18	32	2,50
	91201184	4	6	2012	123,6	86		65			33	32	2,80
	91201185	5	6	2012	123,6	86		80			48	32	2,80
125	91201251	1	4	1610	130,6		80	20	25	5			1,50
	91201252	2	6	1610	130,6	90		35			10	25	1,90
	91201253	3	6	2012	130,6	92		50			18	32	2,70
	91201254	4	6	2012	130,6	92		65			33	32	3,00
	91201255	5	7	2012	130,6	92		80			24	32	3,00

MATERIALE **GHISA**

Disegni CAD disponibili sul sito
www.chiaravalli.com

Quantità, disponibilità e prezzi
con B2B Chiaravalli

PULEGGE A GOLA TRAPEZOIDALI PER BUSSOLA TAPER LOCK®



BUSSOLA TAPER LOCK®

SEZIONE SPA

Le dimensioni riportate sulle tabelle dimensionali delle pulegge per bussola conica **SPZ-SPA-SPB-SPC** non sono impegnative anche se verranno rispettate nei limiti del possibile. Ci riserviamo la facoltà di apportare, anche senza preavviso, varianti e modifiche.

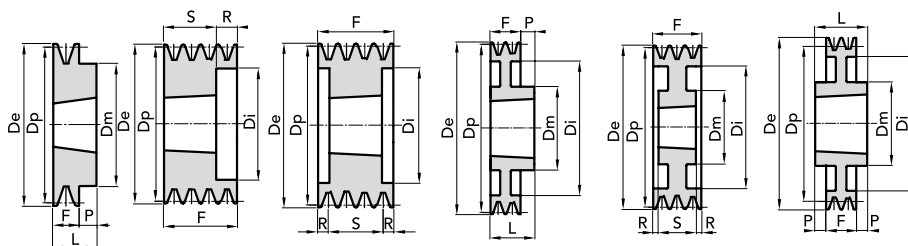

ESEC. 4

ESEC. 6

ESEC. 7

ESEC. 8

ESEC. 9

ESEC. 10

Dp	CODICE	N°	ESEC	BUSSOLA	Ø De	Ø Di	Ø Dm	F	L	P	R	S	PESO
GOLE													
Kg.													
132	91201321	1	4	1610	137,6	80		20	25	5			1,60
	91201322	2	6	2012	137,6	98		35			3	32	2,10
	91201323	3	6	2012	137,6	98		50			18	32	2,90
	91201324	4	6	2517	137,6	98		65			20	45	3,20
	91201325	5	7	2517	137,6	98		80			17,5	45	3,50
140	91201401	1	4	1610	145,6	80		20	25	5			1,70
	91201402	2	6	2012	145,6	106		35			3	32	2,60
	91201403	3	6	2012	145,6	106		50			18	32	3,20
	91201404	4	6	2517	145,6	106		65			20	45	3,50
	91201405	5	7	2517	145,6	106		80			17,5	45	3,90
150	91201501	1	4	1610	155,6	80		20	25	5			2,00
	91201502	2	6	2012	155,6	116		35			3	32	3,20
	91201503	3	6	2517	155,6	116		50			5	45	3,50
	91201504	4	6	2517	155,6	116		65			20	45	3,90
	91201505	5	7	2517	155,6	116		80			17,5	45	4,40
160	91201601	1	4	1610	165,6	80		20	25	5			1,80
	91201602	2	6	2012	165,6	126		35			3	32	3,60
	91201603	3	6	2517	165,6	126		50			5	45	4,50
	91201604	4	6	2517	165,6	126		65			20	45	4,30
	91201605	5	7	2517	165,6	126		80			17,5	45	5,70
170	91201701	1	8	1610	175,6	80		20	25	5			1,90
	91201702	2	6	2012	175,6	135		35			3	32	4,00
	91201703	3	6	2517	175,6	138		50			5	45	5,00
	91201704	4	6	2517	175,6	138		65			20	45	5,80
	91201705	5	7	3020	175,6	138		80			14,5	51	6,30
180	91201801	1	8	1610	185,6	80		20	25	5			2,50
	91201802	2	9	2012	185,6	148	100	35			1,5	32	5,00
	91201803	3	6	2517	185,6	146		50			5	45	5,50
	91201804	4	6	2517	185,6	146		65			20	45	6,20
	91201805	5	7	3020	185,6	146		80			14,5	51	6,90
190	91201901	1	8	1610	190,6	80		20	25	5			2,80
	91201902	2	9	2012	190,6	158	100	35			1,5	32	4,40
	91201903	3	6	2517	190,6	158		50			5	45	6,30
	91201904	4	6	2517	190,6	158		65			20	45	6,80
	91201905	5	7	3020	190,6	158		80			14,5	51	7,70
200	91202001	1	8	2012	205,6	165	100	20	32	12			2,90
	91202002	2	10	2517	205,6	165	120	35	45	5			4,50
	91202003	3	9	2517	205,6	165	120	50			2,5	45	5,80
	91202004	4	6	3020	205,6	165		65			14	51	7,50
	91202005	5	7	3020	205,6	165		80			14,5	51	9,00
212	91202121	1	8	2012	217,6	177	100	20	32	12			3,00
	91202122	2	10	2517	217,6	177	120	35	45	5			4,70
	91202123	3	9	2517	217,6	177	120	50			2,5	45	6,00
	91202124	4	6	3020	217,6	177		65			14	51	8,40
	91202125	5	7	3020	217,6	177		80			14,5	51	9,80

MATERIALE **GHISA**

Disegni CAD disponibili sul sito
www.chiaravalli.com

Quantità, disponibilità e prezzi
con B2B Chiaravalli



BUSSOLA TAPER LOCK®

SEZIONE SPA

Le dimensioni riportate sulle tabelle dimensionali delle pulegge per bussola conica **SPZ-SPA-SPB-SPC** non sono impegnative anche se verranno rispettate nei limiti del possibile. Ci riserviamo la facoltà di apportare, anche senza preavviso, varianti e modifiche.

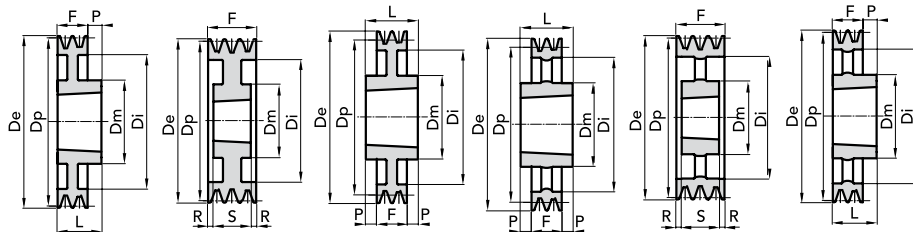

ESEC. 8

ESEC. 9

ESEC. 10

ESEC. 11

ESEC. 12

ESEC. 13

Dp	CODICE	N°	ESEC	BUSSOLA	Ø De	Ø Di	Ø Dm	F	L	P	R	S	PESO
		GOLE											
			Kg.										
224	91202241	1	8	2012	229,6	189	100	20	32	12			3,20
	91202242	2	8	2517	229,6	189	120	35	45	10			5,00
	91202243	3	9	2517	229,6	189	120	50			2,5	45	6,30
	91202244	4	6	3020	229,6	189		65			14	51	8,80
	91202245	5	6	3020	229,6	189		80			29	51	10,20
236	91202361	1	8	2012	241,6	202	106	20	32	12			3,60
	91202362	2	8	2517	241,6	202	125	35	45	10			5,40
	91202363	3	9	2517	241,6	202	125	50			2,5	45	6,60
	91202364	4	9	3020	241,6	202	146	65			7	51	9,80
	91202365	5	9	3020	241,6	202	155	80			14,5	51	11,20
250	91202501	1	10	2012	255,6	215	100	20	32	6			4,20
	91202502	2	10	2517	255,6	215	120	35	45	5			5,60
	91202503	3	9	2517	255,6	215	120	50			2,5	45	7,30
	91202504	4	9	3020	255,6	215	150	65			7	51	10,00
	91202505	5	9	3020	255,6	215	150	80			14,5	51	12,40
280	91202801	1	8	2012	285,6	245	100	20	32	12			4,30
	91202802	2	8	2517	285,6	245	120	35	45	10			6,20
	91202803	3	9	2517	285,6	245	120	50			2,5	45	8,00
	91202804	4	9	3020	285,6	245	150	65			7	51	11,50
	91202805	5	10	3535	285,6	245	170	80	89	4,5			15,00
300	91203001	1	8	2012	305,6	264	112	20	32	12			5,20
	91203002	2	8	2517	305,6	264	125	35	45	10			6,80
	91203003	3	10	3020	305,6	264	146	50	51	0,5			9,10
	91203004	4	9	3020	305,6	264	146	65			7	51	12,40
	91203005	5	8	3535	305,6	264	170	80	89	9			16,50
315	91203151	1	13	2012	320,6	280	100	20	32	12			5,90
	91203152	2	13	2517	320,6	280	120	35	45	10			7,20
	91203153	3	10	3020	320,6	280	150	50	51	0,5			9,40
	91203154	4	9	3020	320,6	280	150	65			7	51	12,90
	91203155	5	10	3535	320,6	280	170	80	89	4,5			18,10
335	91203353	3	11	3020	340,6	300	150	50	51	0,5			
	91203354	4	12	3020	340,6	300	150	65			7	51	
	91203355	5	10	3535	340,6	300	170	80	89	4,5			
355	91203551	1	13	2012	360,6	320	100	20	32	12			6,30
	91203552	2	13	2517	360,6	320	120	35	45	10			9,40
	91203553	3	11	3020	360,6	320	150	50	51	0,5			11,50
	91203554	4	12	3020	360,6	320	150	65			7	51	13,50
	91203555	5	11	3535	360,6	320	170	80	89	4,5			19,20
400	91204001	1	13	2012	405,6	365	100	20	32	12			6,80
	91204002	2	13	2517	405,6	365	120	35	45	10			10,00
	91204003	3	11	3020	405,6	365	150	50	51	0,5			13,30
	91204004	4	12	3020	405,6	365	150	65			7	51	14,00
	91204005	5	11	3535	405,6	365	170	80	89	4,5			21,50

MATERIALE **GHISA**

Disegni CAD disponibili sul sito
www.chiaravalli.com

Quantità, disponibilità e prezzi
con B2B Chiaravalli

BUSSOLA TAPER LOCK®
SEZIONE SPA

Le dimensioni riportate sulle tabelle dimensionali delle pulegge per bussola conica **SPZ-SPA-SPB-SPC** non sono impegnative anche se verranno rispettate nei limiti del possibile. Ci riserviamo la facoltà di apportare, anche senza preavviso, varianti e modifiche.

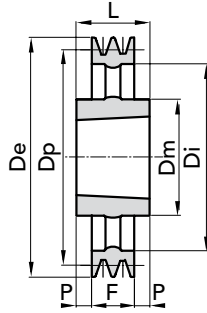

ESEC. 11

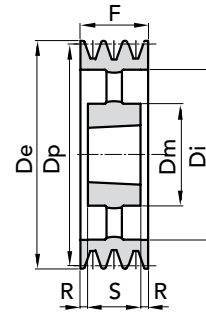

ESEC. 12

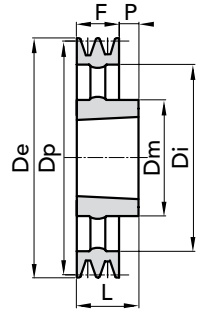

ESEC. 13

Dp	CODICE	N° GOLE	ESEC	BUSSOLA	Ø De	Ø Di	Ø Dm	F	L	P	R	S	PESO Kg.
450	91204501	1	13	2012	455,6	415	100	20	32	12			8,30
	91204502	2	13	2517	455,6	415	120	35	45	10			10,50
	91204503	3	11	3020	455,6	415	150	50	51	0,5			14,20
	91204504	4	12	3020	455,6	415	150	65			7	51	15,80
	91204505	5	11	3535	455,6	415	170	80	89	4,5			23,00
500	91205001	1	13	2012	505,6	465	100	20	32	12			12,50
	91205002	2	13	2517	505,6	465	120	35	45	10			11,00
	91205003	3	11	3020	505,6	465	150	50	51	0,5			16,10
	91205004	4	12	3020	505,6	465	150	65			7	51	18,70
	91205005	5	11	3535	505,6	465	170	80	89	4,5			26,50
560	91205603	3	13	3020	565,6	525	150	50	51	0,5			
	91205604	4	11	3535	565,6	525	170	65	89	12			
	91205605	5	11	3535	565,6	525	170	80	89	4,5			
630	91206302	2	13	3020	635,6	595	150	20	51	16			20,50
	91206303	3	11	3020	635,6	595	150	35	51	0,5			20,00
	91206304	4	11	3535	635,6	595	170	50	89	12			30,00
	91206305	5	11	3535	635,6	595	170	65	89	4,5			34,50
	91206306	6	11	4040	635,6	595	200	80	102	3,5			48,00
	800	91208003	3	11	3535	805,6	765	170	50	89	19,5		
91208004		4	11	3535	805,6	765	170	65	89	12			43,20
91208005		5	11	4040	805,6	765	200	80	102	11			55,50

MATERIALE GHISA
**Quantità, disponibilità e prezzi
con B2B Chiaravalli**



BUSSOLA TAPER LOCK®

SEZIONE **SPB**

Le dimensioni riportate sulle tabelle dimensionali delle pulegge per bussola conica **SPZ-SPA-SPB-SPC** non sono impegnative anche se verranno rispettate nei limiti del possibile. Ci riserviamo la facoltà di apportare, anche senza preavviso, varianti e modifiche.

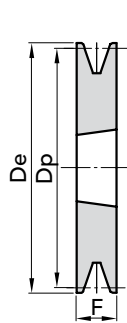

ESEC. 1

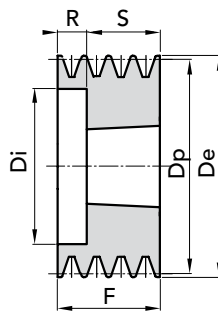

ESEC. 5

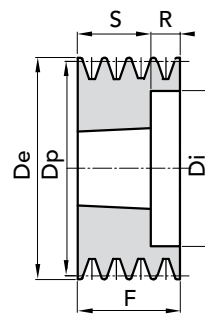

ESEC. 6

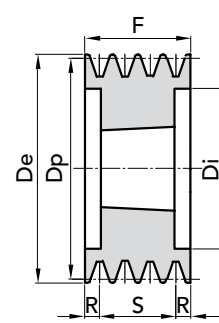

ESEC. 7

Dp	CODICE	N° GOLE	ESEC	BUSSOLA	Ø De	Ø Di	Ø Dm	F	L	P	R	S	PESO Kg.
100	91301001	1	1	1610	107			25					0,9
	91301002	2	6	1610	107	57		44			19	25	1,4
106	91301061	1	1	1610	113			25					1
	91301062	2	6	1610	113	67		44			19	25	1,6
	91301063	3	6	1610	113	67		63			38	25	2,2
112	91301121	1	1	1610	119			25					1,2
	91301122	2	6	1610	119	72		44			19	25	1,7
	91301123	3	6	1610	119	72		63			38	25	2,4
118	91301181	1	1	1610	125			25					1,3
	91301182	2	6	1610	125	78		44			19	25	1,8
	91301183	3	6	1610	125	78		63			38	25	2,6
125	91301251	1	1	1610	132			25					1,5
	91301252	2	6	2012	132	82		44			12	32	1,9
	91301253	3	6	2012	132	82		63			31	32	3,2
	91301254	4	7	2012	132	82		82			25	32	3,5
	91301255	5	6	2012	132	82		101			69	32	4,2
132	91301321	1	1	1610	139			25					1,7
	91301322	2	6	2012	139	89		44			12	32	2,5
	91301323	3	6	2012	139	89		63			31	32	3,2
	91301324	4	7	2012	139	89		82			25	32	3,7
	91301325	5	5	2517	139	89		101			56	45	4,4
140	91301401	1	1	1610	147			25					1,8
	91301402	2	6	2012	147	97		44			12	32	2,7
	91301403	3	6	2012	147	97		63			31	32	3,6
	91301404	4	7	2517	147	97		82			18,5	45	4,3
	91301405	5	7	2517	147	97		101			28	45	4,8
	91301406	6	7	2517	147	97		120			37,5	45	5,8
	91301408	8	7	2517	147	97		158			56,5	45	7
	150	91301501	1	1	1610	157			25				
91301502		2	6	2012	157	107		44			12	32	3,2
91301503		3	6	2012	157	107		63			31	32	4
91301504		4	7	2517	157	107		82			18,5	45	4,6
91301505		5	7	2517	157	107		101			28	45	5,4
91301506		6	7	2517	157	107		120			37,5	45	6,8
160	91301601	1	1	1610	167			25					2,5
	91301602	2	6	2012	167	117		44			12	32	3,8
	91301603	3	6	2517	167	117		63			18	45	4,5
	91301604	4	7	2517	167	117		82			18,5	45	5,2
	91301605	5	7	2517	167	117		101			28	45	6,2
	91301606	6	7	3020	167	117		120			34,5	51	6,9
	91301608	8	7	3020	167	117		158			53,5	51	11,6

MATERIALE **GHISA**

Disegni CAD disponibili sul sito
www.chiaravalli.com

Quantità, disponibilità e prezzi
con B2B Chiaravalli



BUSSOLA TAPER LOCK®

SEZIONE **SPB**

Le dimensioni riportate sulle tabelle dimensionali delle pulegge per bussola conica **SPZ-SPA-SPB-SPC** non sono impegnative anche se verranno rispettate nei limiti del possibile. Ci riserviamo la facoltà di apportare, anche senza preavviso, varianti e modifiche.

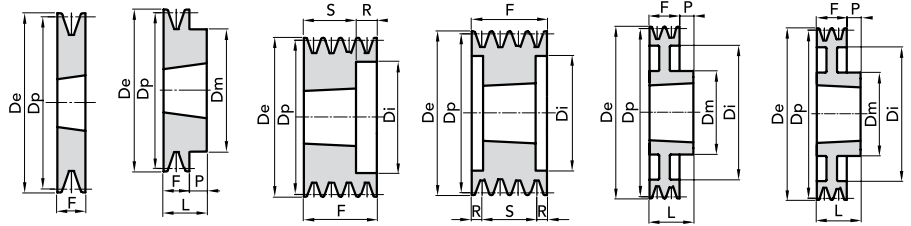

ESEC. 1

ESEC. 4

ESEC. 6

ESEC. 7

ESEC. 8

ESEC. 8A

Dp	CODICE	N°	ESEC	BUSSOLA	Ø De	Ø Di	Ø Dm	F	L	P	R	S	PESO
													Kg.
170	91301701	1	1	1610	177			25					2,9
	91301702	2	6	2012	177	127		44			12	32	4,8
	91301703	3	6	2517	177	127		63			18	45	5,3
	91301704	4	7	2517	177	127		82			18,5	45	6,7
	91301705	5	7	3020	177	127		101			25	51	7,1
	91301706	6	7	3020	177	127		120			34,5	51	8,1
180	91301801	1	14	1610	187	137	80	25					3,2
	91301802	2	4	2012	187		120	44	45	1			6,3
	91301803	3	6	2517	187	137		63			18	45	5,9
	91301804	4	7	2517	187	137		82			18,5	45	7,2
	91301805	5	7	3020	187	137		101			25	51	7,5
	91301806	6	7	3020	187	137		120			34,5	51	8,2
	91301808	8	7	3030	187	137		158			41	76	13,7
	190	91301901	1	10	2012	197	147	100	25	32	3,5		
91301902		2	4	2517	197		120	44	45	1			7,2
91301903		3	6	2517	197	147		63			18	45	6,5
91301904		4	7	2517	197	147		82			18,5	45	7,9
91301905		5	7	3020	197	147		101			25	51	8,5
91301906		6	7	3020	197	147		120			34,5	51	9,4
91301908		8	7	3030	197	147		158			41	76	15,6
200		91302001	1	10	2012	207	157	100	25	32	3,5		
	91302002	2	8	2517	207	157	120	44	45	1			8,2
	91302003	3	6	2517	207	157		63			18	45	6,7
	91302004	4	7	3020	207	157		82			18,5	45	9,1
	91302005	5	7	3020	207	157		101			25	51	9,6
	91302006	6	7	3020	207	157		120			34,5	51	10,5
	91302008	8	7	3535	207	157		158			34,5	89	17,6
	212	91302121	1	10	2012	219	169	100	25	32	3,5		
91302122		2	15	2517	219	169	120	44	45	1			5,4
91302123		3	6	2517	219	169	120	63			18	45	6,9
91302124		4	7	3020	219	169		82			15,5	51	10
91302125		5	7	3020	219	169		101			25	51	11,5
91302126		6	7	3535	219	169		120			15,5	89	14,5
91302128		8	7	3535	219	169		158			34,5	89	20,5
224		91302241	1	10	2012	231	181	100	25	32	3,5		
	91302242	2	8a	2517	231	181	120	44	45	1			5,9
	91302243	3	15	2517	231	181	120	63			18	45	7,5
	91302244	4	6	3020	231	181		82			15,5	51	11,5
	91302245	5	7	3020	231	181		101			25	51	13
	91302246	6	7	3535	231	181		120			15,5	89	17,5
	91302248	8	7	3535	231	181		158			34,5	89	22,5
	91302210	10	7	3535	231	181		196			53,5	89	25

MATERIALE **GHISA**

Disegni CAD disponibili sul sito
www.chiaravalli.com

ESEC. 10

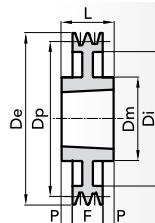

ESEC. 14

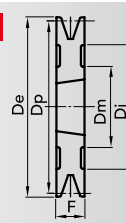

ESEC. 15

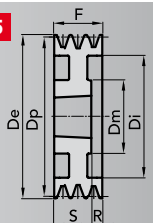

Quantità, disponibilità e prezzi con B2B Chiaravalli



BUSSOLA TAPER LOCK®

SEZIONE **SPB**

Le dimensioni riportate sulle tabelle dimensionali delle pulegge per bussola conica **SPZ-SPA-SPB-SPC** non sono impegnative anche se verranno rispettate nei limiti del possibile. Ci riserviamo la facoltà di apportare, anche senza preavviso, varianti e modifiche.

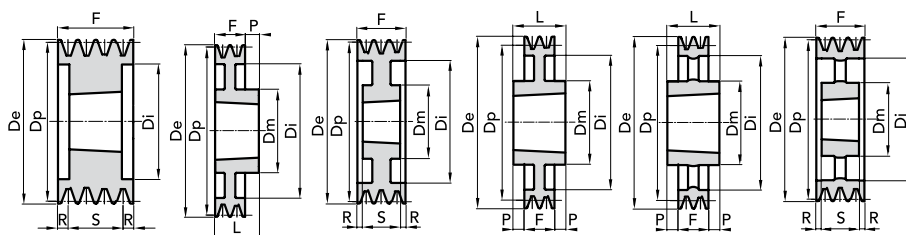

ESEC. 7

ESEC. 8A

ESEC. 9

ESEC. 10

ESEC. 11

ESEC. 12

Dp	CODICE	N° GOLE	ESEC	BUSSOLA	Ø De	Ø Di	Ø Dm	F	L	P	R	S	PESO Kg.
236	91302361	1	10	2012	243	193	100	25	32	3,5			4,6
	91302362	2	8a	2517	243	193	120	44	45	1			6,6
	91302363	3	15	2517	243	193	120	63			18	45	8,8
	91302364	4	7	3020	243	193		82			15,5	51	12,8
	91302365	5	7	3535	243	193		101			6	89	16,2
	91302366	6	7	3535	243	193		120			15,5	89	20
	91302368	8	7	3535	243	193		158			34,5	89	24
250	91302501	1	10	2012	257	207	100	25	32	3,5			5,3
	91302502	2	8a	2517	257	207	120	44	45	1			7,1
	91302503	3	15	2517	257	207	150	63			12	51	10,2
	91302504	4	9	3020	257	207	150	82			15,5	51	13,5
	91302505	5	7	3535	257	207		101			6	89	17,2
	91302506	6	7	3535	257	207		120			15,5	89	21,5
	91302508	8	7	3535	257	207		158			34,5	89	26,5
	280	91302801	1	10	2012	287	237	100	25	32	3,5		
91302802		2	8a	2517	287	237	120	44	45	1			7,4
91302803		3	9	3020	287	237	150	63			6	51	11,3
91302804		4	9	3020	287	237	150	82			15,5	51	14,1
91302805		5	9	3535	287	237	170	101			6	89	18,5
91302806		6	9	3535	287	237	170	120			15,5	89	22,1
91302808		8	9	3535	287	237	175	158			34,5	89	28
300		91303001	1	10	2012	307	257	100	25	32	3,5		
	91303002	2	8a	2517	307	257	120	44	45	1			8,6
	91303003	3	9	3020	307	257	150	63			6	51	12,3
	91303004	4	9	3020	307	257	150	82			15,5	51	15,8
	91303005	5	9	3535	307	257	170	101			6	89	19
	91303006	6	9	3535	307	257	170	120			15,5	89	23,5
	91303008	8	9	3535	307	257	175	158			34,5	89	30,1
	335	91303352	2	8a	2517	342	292	120	44	45	1		
91303353		3	9	3020	342	292	150	63			6	51	14,7
91303354		4	10	3535	342	292	170	82	89	3,5			18,4
91303355		5	9	3535	342	292	170	101			6	89	20,4
91303356		6	9	3535	342	292	170	120			15,5	89	26,3
91303358		8	9	3535	342	292	175	158			34,5	89	33,5
355		91303552	2	11	3020	362	312	150	44	51	3,5		
	91303553	3	12	3020	362	312	150	63			6	51	15,9
	91303554	4	10	3535	362	312	170	82	89	3,5			19,2
	91303555	5	12	3535	362	312	170	101			6	89	21,5
	91303556	6	9	3535	362	312	170	120			15,5	89	28,4
	91303558	8	9	3535	362	312	170	158			35,5	89	35,7
	91303510	10	9	4030	362	312	210	196			60	76	38,5
	375	91303754	4	10	3535	382	332	170	82	89	3,5		

MATERIALE **GHISA**

Disegni CAD disponibili sul sito
www.chiaravalli.com

Quantità, disponibilità e prezzi
con B2B Chiaravalli

PULEGGE A GOLA TRAPEZOIDALI PER BUSSOLA TAPER LOCK®



BUSSOLA TAPER LOCK®

SEZIONE **SPB**

Le dimensioni riportate sulle tabelle dimensionali delle pulegge per bussola conica **SPZ-SPA-SPB-SPC** non sono impegnative anche se verranno rispettate nei limiti del possibile. Ci riserviamo la facoltà di apportare, anche senza preavviso, varianti e modifiche.

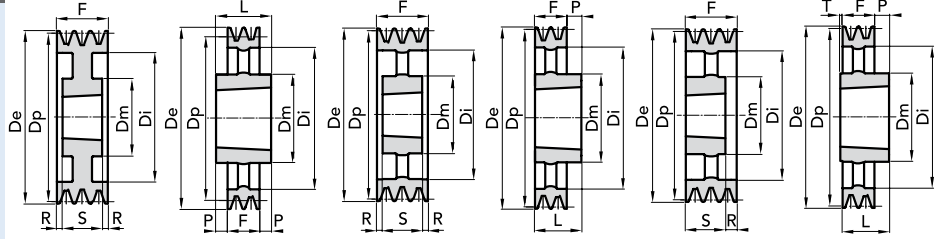

ESEC. 9

ESEC. 11

ESEC. 12

ESEC. 13

ESEC. 16

ESEC. 17

Dp	CODICE	N°	ESEC	BUSSOLA	Ø De	Ø Di	Ø Dm	F	L	P	R	S	T	PESO
														Kg.
400	91304002	2	11	320	407	357	150	44	51	3,5				13
	91304003	3	11	3535	407	357	170	63	89	13				18,8
	91304004	4	11	3535	407	357	170	82	89	3,5				21
	91304005	5	12	3535	407	357	170	101				89		24,5
	91304006	6	12	3535	407	357	170	120			15,5	89		32,9
	91304008	8	9	4040	407	357	200	158					102	
450	91304502	2	11	3020	457	407	150	44	51	3,5				13,5
	91304503	3	13	3535	457	407	170	63	89	26				22,5
	91304504	4	13	3535	457	407	170	82	89	7				25
	91304505	5	16	3535	457	407	170	101			12	89		29
	91304506	6	16	4040	457	407	200	120			18	102		36,5
	91304508	8	12	4040	457	407	200	158			28	102		42
500	91305002	2	11	3020	507	457	150	44	51	3,5				15
	91305003	3	13	3535	507	457	170	63	89	26				24
	91305004	4	13	3535	507	457	170	82	89	7				27
	91305005	5	16	3535	507	457	170	101			12	89		31,5
	91305006	6	16	4040	507	457	200	120			18	102		40
	91305008	8	12	4040	507	457	200	158			28	102		46
560	91305602	2	17	3030	567	517	150	44	76	28			4	17
	91305603	3	13	3535	567	517	170	63	89	26				30
	91305604	4	13	3535	567	517	170	82	89	7				33,2
	91305605	5	13	4040	567	517	200	101	102	1				36
	91305606	6	16	4040	567	517	200	120			18	102		47,5
	91305608	8	12	4545	567	517	225	158			22	114		58
630	91306303	3	13	3535	637	587	170	63	89	26				33,5
	91306304	4	13	3535	637	587	170	82	89	7				36
	91306305	5	13	4040	637	587	200	101	102	1				48,5
	91306306	6	16	4040	637	587	200	120			18	102		55
	91306308	8	12	4545	637	587	225	158			22	114		64
	710	91307103	3	17	3535	717	664	170	63	89	22			4
91307104		4	11	3535	717	664	170	82	89	3,5				42
91307105		5	11	4040	717	664	200	101	102	0,5				52
91307106		6	12	4545	717	664	225	120			3	114		62,5
91307108		8	12	4545	717	664	225	158			22	114		72
91307010		10	12	4545	717	664	225	196			41	114		82,4
800	91308003	3	17	3535	807	754	170	63	89	22			4	38
	91308004	4	17	4040	807	754	200	82	102	16			4	53,5
	91308005	5	11	4040	807	754	200	101	102	5				56,2
	91308006	6	12	4545	807	754	225	120			3	114		71
	91308008	8	12	4545	807	754	225	158			22	114		92
	91308010	10	12	4545	807	754	225	196			41	114		103
900	91309003	3	17	3535	907	854	170	63	89	22			4	48
	91309004	4	17	4040	907	854	200	82	102	16			4	62

MATERIALE **GHISA**

Disegni CAD disponibili sul sito
www.chiaravalli.com

Quantità, disponibilità e prezzi
con B2B Chiaravalli



BUSSOLA TAPER LOCK®

SEZIONE **SPB**

Le dimensioni riportate sulle tabelle dimensionali delle pulegge per bussola conica **SPZ-SPA-SPB-SPC** non sono impegnative anche se verranno rispettate nei limiti del possibile. Ci riserviamo la facoltà di apportare, anche senza preavviso, varianti e modifiche.

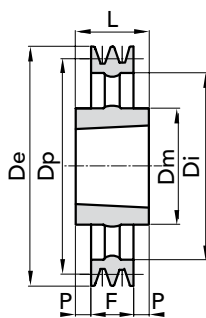

ESEC. 11

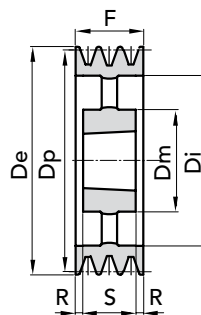

ESEC. 12

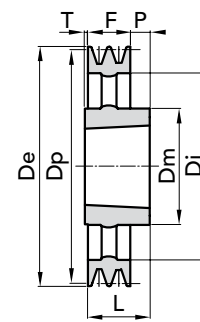

ESEC. 17

Dp	CODICE	N° GOLE	ESEC	BUSSOLA	Ø De	Ø Di	Ø Dm	F	L	P	R	S	T	PESO Kg.
1000	91310003	3	17	4040	1007	954	200	63	102	33			6	55
	91310004	4	17	4040	1007	954	200	82	102	16			4	68
	91310005	5	11	4545	1007	954	225	101	114	6,5				85,3
	91310006	6	12	4545	1007	954	225	120			2	114		100,4
	91310008	8	12	5050	1007	954	245	158			15,5	127		140
	91310010	10	12	5050	1007	954	245	196			34,5	127		153
1250	91312503	3	11	4545	1257	1204	225	63	114	25,5				
	91312504	4	11	4545	1257	1204	225	82	114	16				100
	91312505	5	11	5050	1257	1204	245	101	114	16				114,5
	91312506	6	11	5050	1257	1204	245	120	127	3,5				150,7
	91312508	8	12	5050	1257	1204	245	158			15,5	127		136
	91312510	10	12	5050	1257	1204	245	196			34,5	127		201

MATERIALE **GHISA**

Disegni CAD disponibili sul sito
www.chiaravalli.com

Quantità, disponibilità e prezzi
con B2B Chiaravalli

PULEGGE A GOLA TRAPEZOIDALI PER BUSSOLA TAPER LOCK®



BUSSOLA TAPER LOCK®

SEZIONE SPC

Le dimensioni riportate sulle tabelle dimensionali delle pulegge per bussola conica **SPZ-SPA-SPB-SPC** non sono impegnative anche se verranno rispettate nei limiti del possibile. Ci riserviamo la facoltà di apportare, anche senza preavviso, varianti e modifiche.

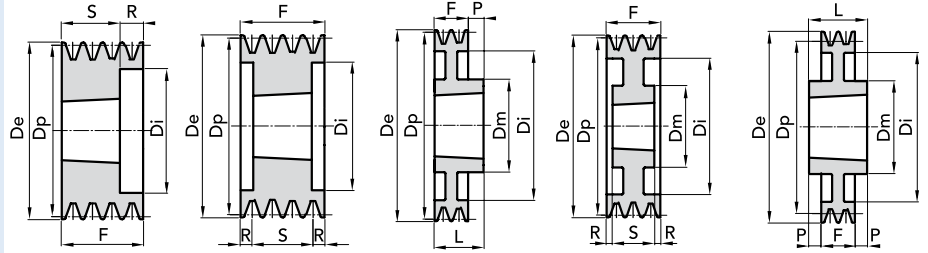

ESEC. 6

ESEC. 7

ESEC. 8

ESEC. 9

ESEC. 10

Dp	CODICE	N°	ESEC	BUSSOLA	Ø De	Ø Di	Ø Dm	F	L	P	R	S	PESO	
				GOLE										Kg.
180	91401803	3	7	2517	169,6	128		85			20	45		
	91401804	4	7	2517	169,6	124		110,5			32,75	45		
	91401805	5	7	3020	169,6	124		136			42,5	51		
	91401806	6	7	3020	169,6	124		161,5			55,25	51		
200	91402002	2	6	3020	210	144		59,5			8,5	51		
	91402003	3	7	3020	210	144		85			17	51	10,2	
	91402004	4	7	3535	210	144		110,5			10,75	89	12,5	
	91402005	5	7	3535	210	144		136			23,5	89	14,7	
	91402006	6	7	3535	210	144		161,5			36,25	89	17,5	
	91402008	8	7	3535	210	144		212,5			61,75	89	17,9	
	91402008	8	7	3535	210	144		212,5			61,75	89	17,9	
224	91402242	2	6	3020	234	173		59,5			8,5	51		
	91402243	3	7	3020	234	173		85			17	51	12	
	91402244	4	7	3535	234	173		110,5			10,75	89	15	
	91402245	5	7	3535	234	173		136			23,5	89	17,2	
	91402246	6	7	3535	234	173		161,5			36,25	89	21	
	91402248	8	7	3535	234	170		212,5			61,75	89	25	
	91402210	10	7	4040	234	170		263,5			80,75	102		
	91402210	10	7	4040	234	170		263,5			80,75	102		
236	91402368	8	7	3535	246	185		212,5			61,75	89		
	91402502	2	6	3020	259,6	198		59,5			8,5	51		
	91402503	3	7	3020	260	198		85			17	51	15,5	
	91402504	4	7	3535	260	198		110,5			10,75	89	21,7	
	91402505	5	7	3535	260	198		136			23,5	89	23,5	
	91402506	6	7	3535	260	198		161,5			36,25	89	26	
	91402508	8	7	3535	260	198		212,5			61,75	89	30,5	
	91402510	10	7	4040	260	198		263,5			80,75	102		
280	91402802	2	8	3535	289,6	228	170	59,5	89	29,5				
	91402803	3	8	3535	290	228	170	85	89	4			19,4	
	91402804	4	7	3535	290	228		110,5			10,75	89	24,1	
	91402805	5	7	3535	290	228		136			23,5	89	27,2	
	91402806	6	7	3535	290	228		161,5			36,25	89	29	
	91402808	8	7	3535	290	228		212,5			61,75	89	38,5	
	91402810	10	7	4040	290	222		263,5			80,75	102	51,4	
	91402810	10	7	4040	290	222		263,5			80,75	102	51,4	
300	91403002	2	8	3535	310	247	170	59,5	89	29,5				
	91403003	3	10	3535	309,6	247	170	85	89	2			22,6	
	91403004	4	9	3535	310	247	170	110,5			10,75	89	25	
	91403005	5	9	3535	310	247	170	136			23,5	89	28,5	
	91403006	6	9	3535	310	247		161,5			36,25	89	31,5	
	91403008	8	7	4040	310	247		212,5			55,25	102	47,5	
	91403010	10	7	4545	310	242		263,5			74,75	114	57,9	
	91403010	10	7	4545	310	242		263,5			74,75	114	57,9	
315	91403152	2	8	3535	324,6	264	170	59,5	89	29,5				
	91403153	3	10	3535	325	264	170	85	89	2			22,5	
	91403154	4	9	3535	325	264	170	110,5			10,75	89	26,4	
	91403155	5	9	3535	325	264	170	136			23,5	89	29,5	
	91403156	6	9	3535	325	264	170	161,5			36,25	89	33,2	
	91403157	8	7	4040	325	258		212,5			55,25	102	51	
	91403158	10	7	4545	325	258		263,5			74,75	114	72	
	91403158	10	7	4545	325	258		263,5			74,75	114	72	

MATERIALE **GHISA**

Disegni CAD disponibili sul sito
www.chiaravalli.com

Quantità, disponibilità e prezzi
con B2B Chiaravalli



BUSSOLA TAPER LOCK®

SEZIONE SPC

Le dimensioni riportate sulle tabelle dimensionali delle pulegge per bussola conica **SPZ-SPA-SPB-SPC** non sono impegnative anche se verranno rispettate nei limiti del possibile. Ci riserviamo la facoltà di apportare, anche senza preavviso, varianti e modifiche.

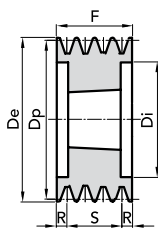

ESEC. 7

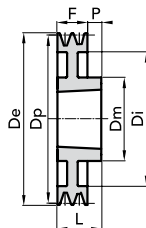

ESEC. 8

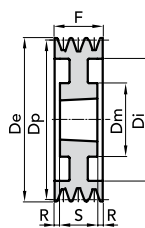

ESEC. 9

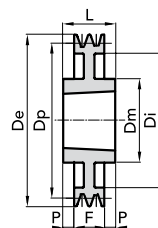

ESEC. 10

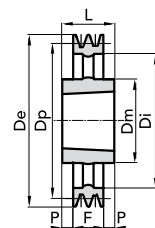

ESEC. 11

Dp	CODICE	N° GOLE	ESEC	BUSSOLA	Ø De	Ø Di	Ø Dm	F	L	P	R	S	T	PESO Kg.
335	91403352	2	8	3535	344,6	279	170	59,5	89	29,5				
	91403353	3	10	3535	345	279	170	85	89	2				23,5
	91403354	4	9	3535	345	279	170	110,5			10,75	89		27,5
	91403355	5	9	3535	345	279	170	136			23,5	89		31
	91403356	6	9	3535	345	279	170	161,5			36,25	89		35
	91403358	8	9	4040	345	279	200	212,5			55,25	102		44,5
	91403310	10	7	4545	345	279		263,5			74,75	114		76,5
355	91403552	2	8	3535	364,6	304	170	59,5	89	29,5				
	91403553	3	10	3535	365	304	170	85	89	2				24,8
	91403554	4	9	3535	365	304	170	110,5			10,75	89		29,3
	91403555	5	9	3535	365	304	170	136			23,5	89		33,5
	91403556	6	9	3535	365	304	170	161,5			36,25	89		37
	91403558	8	7	4040	365	304		212,5			55,25	102		57
	91403510	10	7	4545	365	299		263,5			74,75	114		83,4
400	91404002	2	17	3535	409,6	344	170	59,5	89	27,5			2	
	91404003	3	11	3535	410	344	170	85	89	2				26,4
	91404004	4	12	3535	410	344	170	110,5			10,75	89		32,8
	91404005	5	12	3535	410	344	170	136			23,5	89		37
	91404006	6	9	4040	410	344	200	161,5			29,75	102		47,5
	91404008	8	9	4545	410	344	225	212,5			49,75	114		66,5
	91404010	10	7	5050	410	342		263,5			68,25	127		80,5
450	91404502	2	17	3535	459,6	394	170	59,5	89	27,5			2	
	91404503	3	11	3535	460	394	170	85	89	2				28,6
	91404504	4	12	3535	460	394	170	110,5			10,75	89		36,8
	91404505	5	12	4040	460	394	200	136			17	102		46
	91404506	6	9	4545	460	394	225	161,5			23,75	114		62,5
	91404508	8	9	5050	460	394	245	212,5			42,75	127		80,5
	91404510	10	9	5050	460	394	245	263,5			68,25	127		100,9
500	91405003	3	11	3535	510	444	170	85	89	2				31,9
	91405004	4	12	3535	510	444	170	110,5			10,75	89		40
	91405005	5	12	4040	510	444	200	136			17	102		54
	91405006	6	12	4545	510	444	225	161,5			23,75	114		68,2
	91405008	8	9	5050	510	444	245	212,5			42,75	127		90,2
	91405010	10	9	5050	510	444	245	263,5			68,25	127		114
	560	91405603	3	11	3535	570	504	170	85	89	2			
91405604		4	12	4040	570	504	200	110,5			4,25	102		50
91405605		5	12	4545	570	504	225	136			11	114		61
91405606		6	12	5050	570	504	245	161,5			17,25	127		86
91405608		8	12	5050	570	504	245	212,5			42,75	127		109
91405610		10	9	5050	570	504	245	263,5			68,25	127		125

MATERIALE GHISA

Disegni CAD disponibili sul sito
www.chiaravalli.com

ESEC. 12

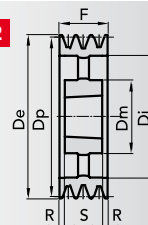

ESEC. 17

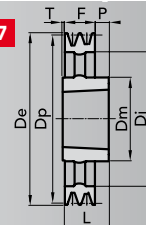

Quantità, disponibilità e prezzi
con B2B Chiaravalli



BUSSOLA TAPER LOCK®

SEZIONE SPC

Le dimensioni riportate sulle tabelle dimensionali delle pulegge per bussola conica

SPZ-SPA-SPB-SPC non sono impegnative anche se verranno rispettate nei limiti del possibile.

Ci riserviamo la facoltà di apportare, anche senza preavviso, varianti e modifiche.

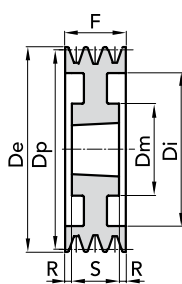
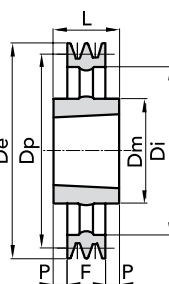
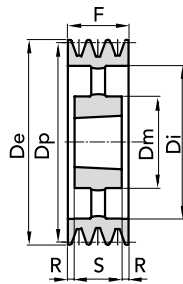
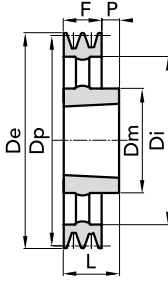
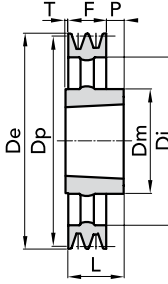
ESEC. 9

ESEC. 11

ESEC. 12

ESEC. 13

ESEC. 17

Dp	CODICE	N°	ESEC	BUSSOLA	Ø De	Ø Di	Ø Dm	F	L	P	R	S	T	PESO
GOLE														
Kg.														
630	91406303	3	11	4040	640	574	200	85	102					44,5
	91406304	4	11	4545	640	574	225	110,5	114	1,75				58
	91406305	5	12	5050	640	574	245	136			4,5	127		75
	91406306	6	12	5050	640	574	245	161,5			17,25	127		96
	91406308	8	12	5050	640	574	245	212,5			42,75	127		120,2
	91406310	10	9	5050	640	574	245	263,5				68,25	127	
710	91407104	4	17	5050	719,6	654	267	110,5	127	12			4,5	64
	91407105	5	12	5050	720	654	245	136						79
	91407106	6	12	5050	720	654	245	161,5						102
	91407108	8	12	5050	720	654	245	212,5						124,7
	91407110	10	12	5050	720	654	245	263,5						165
	800	91408003	3	17	5050	810	737	245	85	127	38			4
91408004		4	17	5050	809,6	737	245	110,5	127	12			4,5	76,5
91408005		5	12	5050	810	737	245	136			4,5	127		96,5
91408006		6	12	5050	810	737	245	161,5			17,5	127		120
91408008		8	12	5050	810	737	245	212,5			42,75	127		148
91408010		10	12	5050	810	737	245	263,5			68,25	127		182
1000	91410003	3	17	5050	1010	937	245	85	127	38			4	93
	91410004	4	17	5050	1009,6	937	245	110,5	127	12			4,5	105
	91410005	5	12	5050	1010	937	245	136			4,5	127		139
	91410006	6	12	5050	1010	937	245	161,5			17,5	127		160
	91410008	8	12	5050	1010	937	245	212,5			42,75	127		188,2
	91410010	10	12	5050	1010	937	245	263,5			68,25	127		240
1250	91412503	3	17	5050	1259,6	1187	245	85	127	38			4	196
	91412504	4	17	5050	1259,6	1187	245	110,5	127	12			4,5	178
	91412505	5	12	5050	1259,6	1187	245	136			4,5	127		196
	91412506	6	12	5050	1260	1187	245	161,5			17,5	127		232,7
	91412508	8	12	5050	1260	1187	245	212,5			42,75	127		260
	91412510	10	12	5050	1260	1187	245	263,5			68,25	127		280

MATERIALE **GHISA**

Disegni CAD disponibili sul sito
www.chiaravalli.com

Quantità, disponibilità e prezzi
con B2B Chiaravalli



PULEGGE A GOLA TRAPEZOIDALI IN GHISA

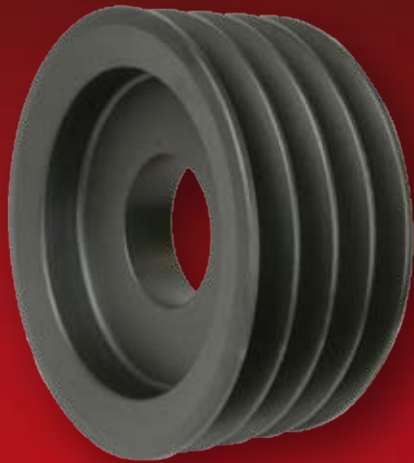

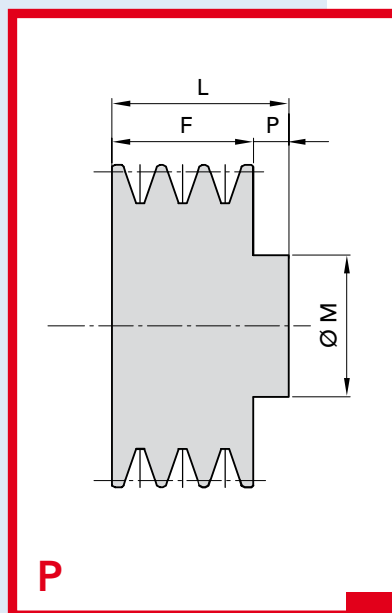

P

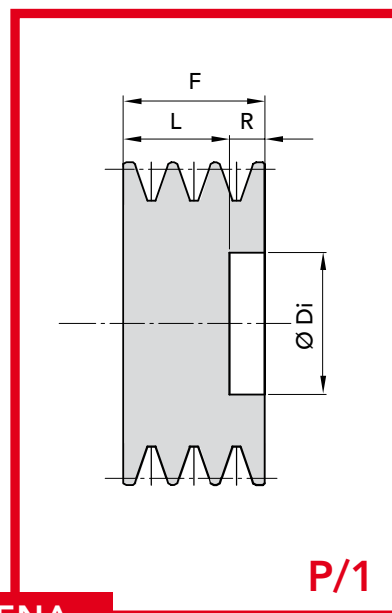

P/1

PIENA

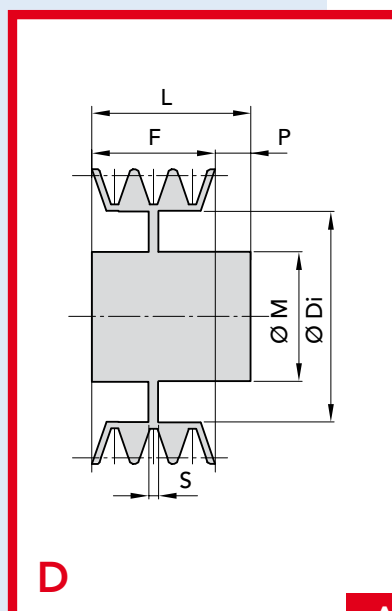

D

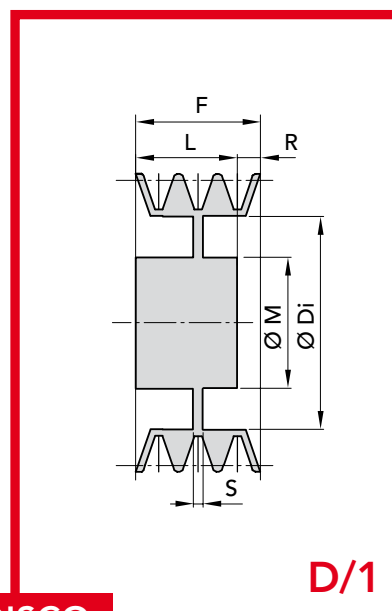

D/1

A DISCO

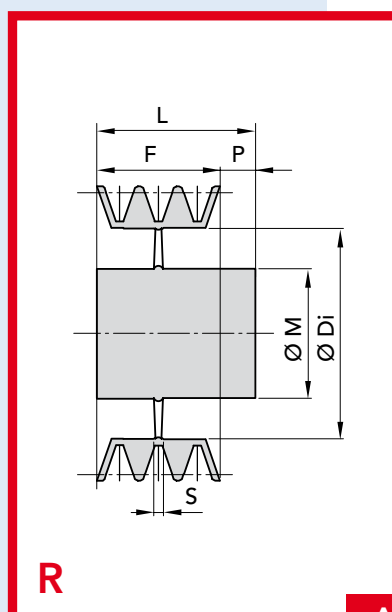

R

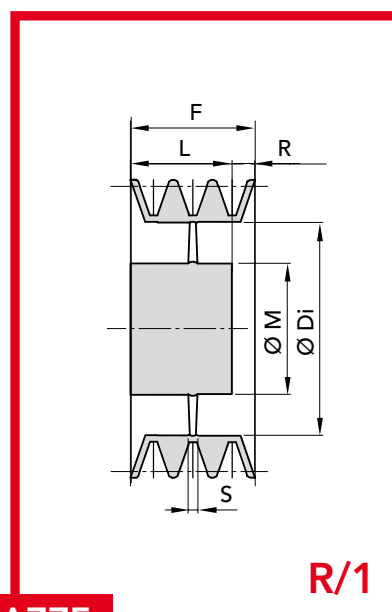

R/1

A RAZZE



MOZZO PIENO

SEZIONE SPA

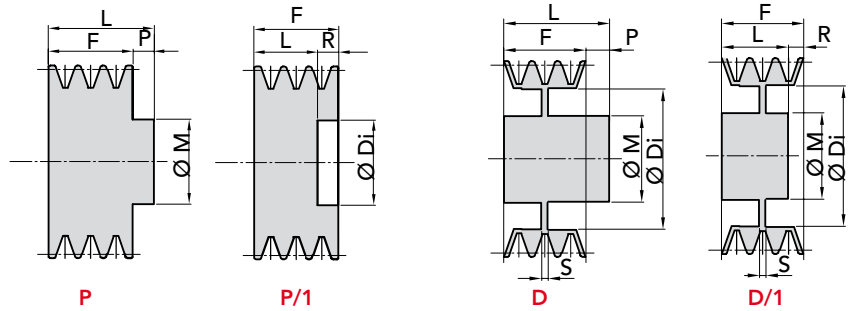
PIENA**A DISCO**

Dp	CODICE	N°	FORMA	ØM	L	ØDi	S	F	P	R	PESO
		GOLE				min				Kg.	
40	91220401	1	P	40	35			20	15		
50	91220501	1	P	40	35			20	15		
	91220502	2	P	40	45			35	10		
55	91220551	1	P	40	35			20	15		
	91220552	2	P	40	45			35	10		
60	91220601	1	P	40	35			20	15		
	91220602	2	P	40	45			35	10		
	91220603	3	P	40	50			50			
63	91220631	1	P	40	35			20	20		
	91220632	2	P	40	45			35	10		
	91220633	3	P	40	50			50			
65	91220651	1	P	40	40			20	20		
	91220652	2	P	50	45			35	10		
	91220653	3	P	52	50			50			
70	91220701	1	P	40	40			20	20		
	91220702	2	P	50	45			35	10		
	91220703	3	P	52	50			50			
	91220704	4	P	52	65			65			
	91220705	5	P	52	80			80			
75	91220751	1	P	40	40			20	20		
	91220752	2	P	50	45			35	10		
	91220753	3	P	52	50			50			
	91220754	4	P	52	65			65			
	91220755	5	P	52	80			80			
80	91220801	1	P	45	40			20	20		
	91220802	2	P	50	45			35	10		
	91220803	3	P	62	50			50			
	91220804	4	P	62	65			65			
	91220805	5	P	62	80			80			
85	91220851	1	P	45	40			20	20		
	91220852	2	P	50	45			35	10		
	91220853	3	P	62	50			50			
	91220854	4	P	62	65			65			
	91220855	5	P	62	80			80			
90	91220901	1	P	45	40			20	20		
	91220902	2	P	60	45			35	10		
	91220903	3	P	62	50			50			
	91220904	4	P	68	65			65			
	91220905	5	P	68	80			80			

MATERIALE **GHISA**Disegni CAD disponibili sul sito
www.chiaravalli.com

Dp	CODICE	N°	FORMA	ØM	L	ØDi	S	F	P	R	PESO
		GOLE				min				Kg.	
95	91220951	1	P	45	40			20	20		
	91220952	2	P	60	45			35	10		
	91220953	3	P	62	50			50			
	91220954	4	P	68	65			65			
	91220955	5	P	68	80			80			
100	91221001	1	P	48	40			20	20		
	91221002	2	P	60	45			35	10		
	91221003	3	P	62	50			50			
	91221004	4	P/1		52	67		65		13	
	91221005	5	P/1		52	67		80		28	
105	91221051	1	P	48	40			20	20		
	91221052	2	P	60	45			35	10		
	91221053	3	P	62	50			50			
	91221054	4	P/1		52	67		65		13	
	91221055	5	P/1		52	67		80		28	
112	91221121	1	P	48	40			20	20		
	91221122	2	P	60	45			35	10		
	91221123	3	P	62	50			50			
	91221124	4	P/1		52	79		65		13	
	91221125	5	P/1		52	79		80		28	
120	91221201	1	P	60	40			20	20		
	91221202	2	P	60	50			35	15		
	91221203	3	P	70	50			50			
	91221204	4	P/1		52	87		65		13	
	91221205	5	P/1		52	87		80		28	
125	91221251	1	P	60	40			20	20		
	91221252	2	P	60	50			35	15		
	91221253	3	P	70	50			50			
	91221204	4	P		50			50			
130	91221301	1	P	60	45			20	20		
	91221302	2	P	60	45			35	10		
	91221303	3	P	70	52	97		50			
	91221304	4	P/1		52	97		65		13	
	91221305	5	P/1		52	107		80		28	
140	91221401	1	D	60	40	107	10	20	20		
	91221402	2	D	60	50	107	10	35	15		
	91221403	3	D	70	52	107	12	50	2		
	91221404	4	P/1		52	107		65		13	
	91221405	5	P/1		52	107		80		28	
150	91221501	1	D	60	40	107	10	20	20		
	91221502	2	D	60	45	107	10	35	10		
	91221503	3	D	70	52	107	12	50	2		
	91221504	4	P/1		52	107		65		13	
	91221505	5	P/1		52	107		80		28	

PULEGGE A GOLA TRAPEZOIDALI CON MOZZO PIENO

Quantità, disponibilità e prezzi
con B2B Chiaravalli

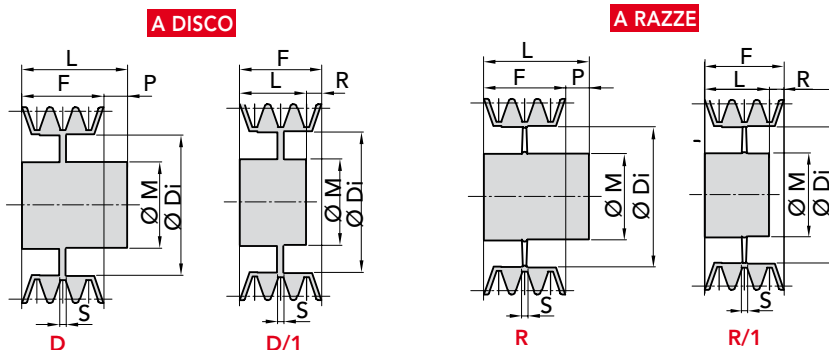
MOZZO PIENO
SEZIONE SPA

Dp	CODICE	N°	FORMA	ØM	L	ØDi	S	F	P	R	PESO	Dp	CODICE	N°	FORMA	ØM	L	ØDi	S	F	P	R	PESO
GOLE												GOLE											
min												min											
Kg.												Kg.											
160	91221601	1	D	60	40	127	10	20	20			355	91223551	1	R	75	50	322	14	20	30		
	91221602	2	D	60	50	127	10	35	15				91223552	2	R	80	50	322	14	35	15		
	91221603	3	D	70	52	127	12	50	2				91223553	3	R	90	60	322	14	50	10		
	91221604	4	D/1	70	52	127	18	65		13			91223554	4	R	95	65	322	18	65			
	91221605	5	D/1	80	52	127	18	80		28			91223555	5	R/1	100	65	322	20	80		15	
170	91221701	1	D	60	40	137	12	20	20			400	91224001	1	R	90	50	367	14	20	30		
	91221702	2	D	60	45	137	12	35	10				91224002	2	R	90	50	367	14	35	15		
	91221703	3	D	70	52	137	12	50	2				91224003	3	R	100	60	367	16	50	10		
	91221704	4	D/1	80	52	137	18	65		13			91224004	4	R	100	65	367	20	65			
	91221705	5	D/1	80	52	137	18	80		28			91224005	5	R/1	100	65	367	24	80		15	
180	91221801	1	D	65	40	147	12	20	20			450	91224501	1	R	90	50	417	14	20	30		
	91221802	2	D	70	50	147	12	35	15				91224502	2	R	100	50	417	14	35	15		
	91221803	3	D	70	52	147	12	50	2				91224503	3	R	100	60	417	16	50	10		
	91221804	4	D/1	80	60	147	18	65		5			91224504	4	R/1	105	65	417	20	65			
	91221805	5	D/1	80	65	147	18	80		15			91224505	5	R/1	105	65	417	24	80		15	
190	91221902	2	D	70	50	157	12	35	15			500	91225001	1	R	90	50	467	14	20	30		
200	91222001	1	D	65	45	167	12	20	25				91225002	2	R	100	50	467	16	35	15		
	91222002	2	D	70	50	167	12	35	15				91225003	3	R	105	60	467	20	50	10		
	91222003	3	D	70	50	167	12	50		5			91225004	4	R/1	105	65	467	25	65			
	91222004	4	D/1	80	60	167	18	65		15			91225005	5	R/1	110	65	467	28	80		15	
	91222005	5	D/1	80	65	167	18	80				560	91225601	1	R	100	50	527	16	20	30		
225	91222251	1	D	65	45	192	12	20	20				91225602	2	R	100	50	527	20	35	15		
	91222252	2	D	70	50	192	12	35	15				91225603	3	R	120	65	527	22	50	10		
	91222253	3	D	80	50	192	12	50		5			91225604	4	R	120	65	527	25	65			
	91222254	4	D/1	90	60	192	18	65		15			91225605	5	R	120	80	527	30	80			
	91222255	5	D/1	90	65	192	18	80				600	91226001	1	R	100	50	567	16	20	30		
250	91222801	1	D	75	50	217	12	20	30				91226002	2	R	110	50	567	20	35	15		
	91222802	2	D	75	50	217	12	35	15				91226003	3	R	120	65	567	22	50	10		
	91222803	3	D	80	60	217	12	50	10				91226004	4	R	120	65	567	25	65			
	91222804	4	D	90	65	217	18	65		15			91226005	5	R	120	80	567	30	80			
	91222805	5	D/1	90	65	217	18	80				630	91226302	2	R	110	50	597	20	35	15		
280	91222801	1	R	75	50	247	14	20	30				91226303	3	R	120	65	597	22	50	10		
	91222802	2	R	80	50	247	14	35	15				91226304	4	R	120	65	597	25	65			
	91222803	3	R	80	60	247	14	50	10				91226305	5	R	120	80	597	30	80			
	91222804	4	R	90	65	247	14	65		15													
	91222805	5	R/1	100	65	247	14	80															
300	91223001	1	R	75	50	267	14	20	30														
	91223002	2	R	80	50	267	14	35	15														
	91223003	3	R	80	60	267	14	50	10														
	91223004	4	R	90	70	267	14	65		5	10												
	91223005	5	R/1	100	70	267	14	80															
315	91223152	2	R	80	50	282	14	35	15														

MATERIALE GHISA



MOZZO PIENO

SEZIONE **SPB**

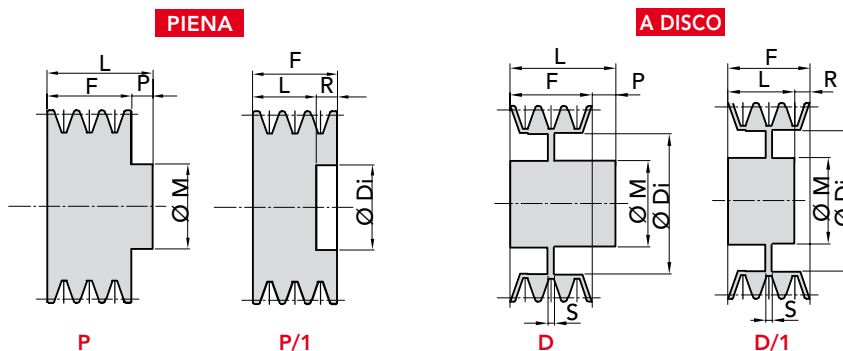

Dp	CODICE	N°	FORMA	ØM	L	ØDi	S	F	P	R	PESO
		GOLE				min				Kg.	
70	91320701	1	P	45	45			25	20		
	91320702	2	P	45	55			44	11		
	91320703	3	P		63			63			
	91320704	4	P		82			82			
	91320705	5	P		101			101			
80	91320801	1	P	50	45			25	20		
	91320802	2	P	50	55			44	11		
	91320803	3	P	50	63			63			
	91320804	4	P		82			82			
	91320805	5	P		101			101			
90	91320901	1	P	50	45			25	20		
	91320902	2	P	50	55			44	11		
	91320903	3	P		63			63			
	91320904	4	P		82			82			
	91320905	5	P		101			101			
100	91321001	1	P	52	45			25	20		
	91321002	2	P	55	55			44	11		
	91321003	3	P		63			63			
	91321004	4	P		82			82			
	91321005	5	P		101			101			
112	91321121	1	P	55	45			25	20		
	91321122	2	P	60	55			44	11		
	91321123	3	P		63			63			
	91321124	4	P		82			82			
	91321125	5	P		101			101			
120	91321201	1	P	55	45			25	20		
	91321202	2	P	60	55			44	11		
	91321203	3	P	75	63			63			
	91321204	4	P		82			82			
	91321205	5	P		101			101			
125	91321251	1	P	58	45			25	20		
	91321252	2	P	60	55			44	11		
	91321253	3	P/1		63	83		63		3	
	91321254	4	P/1		82	83		82		22	
	91321255	5	P/1		101	83		101		41	

Dp	CODICE	N°	FORMA	ØM	L	ØDi	S	F	P	R	PESO
		GOLE				min				Kg.	
130	91321301	1	P	60	45			25	20		
	91321302	2	P	60	55			44	11		
	91321303	3	P/1		60	88		63		3	
	91321304	4	P/1		60	88		82		22	
	91321305	5	P/1		60	88		101		41	
140	91321401	1	P	65	45			25	20		
	91321402	2	P	65	55			44	11		
	91321403	3	P/1		60	98		63		3	
	91321404	4	P/1		60	98		82		22	
	91321405	5	P/1		60	98		101		41	
	91321406	6	P/1		60	98		120		60	
150	91321501	1	P	65	45			25	20		
	91321502	2	P	65	55			44	11		
	91321503	3	P/1		60	108		63		3	
	91321504	4	P/1		60	108		82		22	
	91321505	5	P/1		60	108		101		41	
	91321506	6	P/1		60	108		120		60	
160	91321601	1	D	65	45	108	12	25	20		
	91321602	2	D	70	55	108	12	44	11		
	91321603	3	P/1		60	108		63		3	
	91321604	4	P/1		60	108		82		22	
	91321605	5	P/1		60	108		101		41	
	91321606	6	P/1		65	108		120		55	
170	91321701	1	D	65	45	128	12	25	20		
	91321702	2	D	70	55	128	12	44	11		
	91321703	3	P/1		60	128		63		3	
	91321704	4	P/1		60	128		82		22	
	91321705	5	P/1		60	128		101		41	
	91321706	6	P/1		65	128		120		55	
180	91321801	1	D	65	45	138	12	25	20		
	91321802	2	D	70	55	138	12	44	11		
	91321803	3	D/1	80	60	138	18	63		3	
	91321804	4	P/1		60	138		82		22	
	91321805	5	P/1		70	138		101		31	
	91321806	6	P/1		70	138		120		50	

MATERIALE **GHISA**

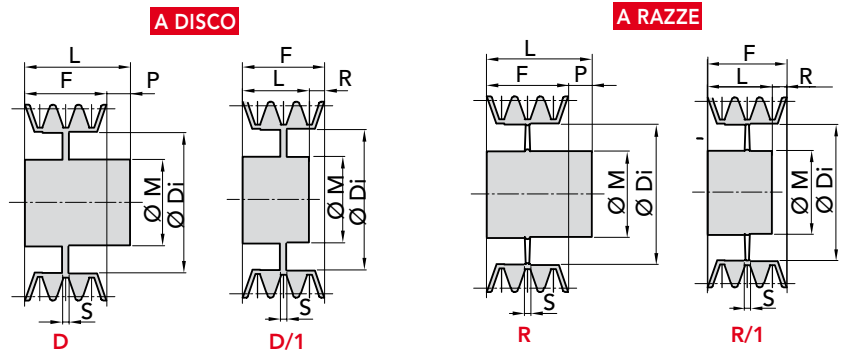
MOZZO PIENO
SEZIONE SPB

Dp	CODICE	N°	FORMA	ØM	L	ØDi	S	F	P	R	PESO	Dp	CODICE	N°	FORMA	ØM	L	ØDi	S	F	P	R	PESO	
		GOLE				min				Kg.				GOLE				min				Kg.		
200	91322001	1	D	70	45	158	14	25	20			315	91323151	1	R	76	50	273	15	25	25			
	91322002	2	D	70	55	158	14	44	11				91323152	2	R	88	60	273	15	44	16			
	91322003	3	D/1	88	60	158	18	63	3				91323153	3	R/1	90	60	273	18	63	3			
	91322004	4	D/1	88	60	158	25	82	22				91323154	4	R/1	96	65	273	20	82	17			
	91322005	5	D/1	96	70	158	25	101	31				91323155	5	R/1	104	75	273	22	101	26			
	91322006	6	D/1	96	80	158	25	120	50				91323156	6	R/1	120	90	273	22	120	30			
212	91322121	1	D	70	45	170	14	25	20			340	91323401	1	R	80	50	298	15	25	25			
	91322122	2	D	77	55	170	14	44	11				91323402	2	R	88	60	298	15	44	16			
	91322123	3	D/1	88	60	170	18	63	3				91323403	3	R/1	92	60	298	18	63	3			
	91322124	4	D/1	88	60	170	25	82	22				91323404	4	R/1	96	65	298	20	82	17			
	91322125	5	D/1	96	70	170	25	101	31				91323405	5	R/1	104	75	298	22	101	26			
	91322126	6	D/1	104	80	170	25	120	40				91323406	6	R/1	120	90	298	22	120	30			
224	91322244	4	D/1	88	60	170	25	82	22			355	91323551	1	R	80	50	313	16	25	25			
225	91322251	1	D	70	45	183	14	25	20				91323552	2	R	88	60	313	18	44	16			
	91322252	2	D	77	55	183	14	44	11				91323553	3	R/1	92	60	313	22	63	3			
	91322253	3	D/1	88	60	183	18	63	3				91323554	4	R/1	96	65	313	22	82	17			
	91322254	4	D/1	88	60	183	25	82	22				91323555	5	R/1	104	75	313	24	101	26			
	91322255	5	D/1	96	70	183	25	101	31				91323556	6	R/1	120	90	313	24	120	30			
	91322256	6	D/1	104	80	183	25	120	40			380	91323801	1	R	85	55	338	20	25	30			
236	91322364	4	D/1	88	60	170	25	82	22				91323802	2	R	88	60	338	20	44	16			
	250	91322501	1	D	70	50	208	14	25	25				91323803	3	R	96	65	338	22	63	2		
		91322502	2	D	77	55	208	14	44	11				91323804	4	R/1	104	75	338	24	82	7		
		91322503	3	D/1	88	60	208	18	63	3				91323805	5	R/1	112	85	338	24	101	16		
		91322504	4	D/1	96	65	208	25	82	17				91323806	6	R/1	120	100	338	28	120	20		
		91322505	5	D/1	104	75	208	25	101	26			400	91324001	1	R	85	55	358	20	25	30		
91322506		6	D/1	104	80	208	25	120	40			91324002		2	R	88	60	358	20	44	16			
280	91322801	1	R	76	50	238	14	25	25			91324003		3	R	96	65	358	22	63	2			
	91322802	2	R	80	55	238	14	44	11			91324004		4	R/1	104	75	358	24	82	7			
	91322803	3	R/1	90	60	238	18	63	3			91324005		5	R/1	112	85	358	24	101	16			
	91322804	4	R/1	96	65	238	25	82	17			91324006		6	R/1	120	100	358	28	120	20			
	91322805	5	R/1	104	75	238	25	101	26			425	91324503	3	R	96	65	383	24	63	2			
	91322806	6	R/1	104	80	238	25	120	40				91324504	4	R/1	104	75	383	24	82	7			
300	91323001	1	R	76	50	258	15	25	25				91324505	5	R/1	112	85	383	28	101	16			
	91323002	2	R	80	55	258	15	44	11				91324256	6	R/1	120	100	358	28	120	20			
	91323003	3	R/1	90	60	258	18	63	3															
	91323004	4	R/1	96	65	258	20	82	17															
	91323005	5	R/1	104	75	258	22	101	26															
	91323006	6	R/1	104	80	258	22	120	40															

MATERIALE GHISA



MOZZO PIENO

SEZIONE **SPB**

A RAZZE

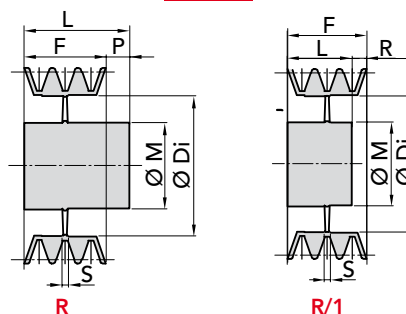

Dp	CODICE	N°	FORMA	ØM	L	ØDi	S	F	P	R	PESO
		GOLE				min		Kg.			
450	91324501	1	R	90	60	408	20	25	35		
	91324502	2	R	90	60	408	20	44	16		
	91324503	3	R	96	65	408	24	63	2		
	91324504	4	R/1	104	75	408	26	82		7	
	91324505	5	R/1	112	85	408	26	101		16	
	91324506	6	R/1	120	100	408	30	120		20	
500	91325001	1	R	100	60	458	20	25	35		
	91325002	2	R	100	65	458	20	44	21		
	91325003	3	R	104	75	458	24	63	12		
	91325004	4	R	112	85	458	26	82	3		
	91325005	5	R/1	120	90	458	30	101		11	
	91325006	6	R/1	129	105	458	30	120		15	
560	91325601	1	R	100	60	518	20	25	35		
	91325602	2	R	100	65	518	20	44	21		
	91325603	3	R	104	75	518	24	63	12		
	91325604	4	R	112	85	518	26	82	3		
	91325605	5	R/1	120	90	518	30	101		11	
	91325606	6	R/1	128	105	518	35	120		15	
600	91326001	1	R	100	60	558	22	25	35		
	91326002	2	R	100	65	558	22	44	21		
	91326003	3	R	104	75	558	28	63	12		
	91326004	4	R	115	85	558	28	82	3		
	91326005	5	R/1	120	90	558	30	101		11	
	91326006	6	R/1	128	105	558	35	120		15	
630	91326301	1	R	100	60	588	22	25	35		
	91326302	2	R	100	65	588	28	44	21		
	91326303	3	R	104	75	588	28	63	12		
	91326304	4	R	120	85	588	32	82	3		
	91326305	5	R/1	128	90	588	32	101		11	

MATERIALE **GHISA**

Disegni CAD disponibili sul sito
www.chiaravalli.com

Quantità, disponibilità e prezzi
 con B2B Chiaravalli

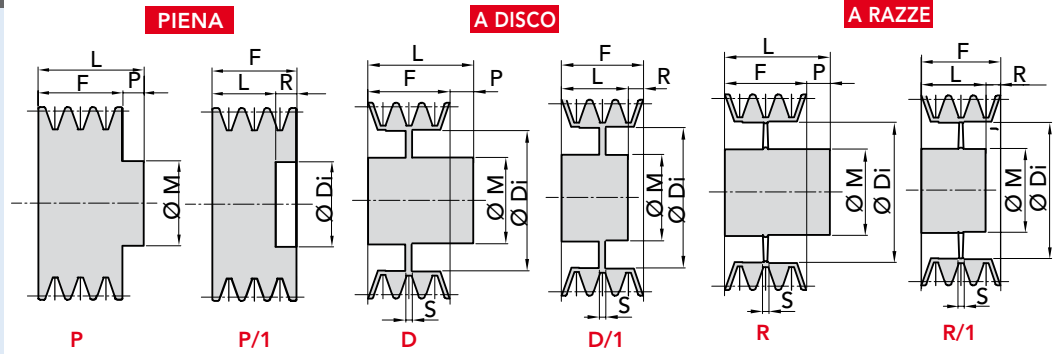
MOZZO PIENO
SEZIONE SPC

Dp	CODICE	N°	FORMA	ØM	L	ØDi	S	F	P	R	PESO
		GOLE				min				Kg.	
120	91421201	1	P	65	50			34	16		
	91421202	2	P	65	65			59,5	5,5		
140	91421401	1	P	70	55			34	21		
	91421402	2	P		59,5			59,5			
	91421403	3	P/1	65	83			85	20		
	91421404	4	P/1	80	83			111	30,5		
150	91421501	1	P	70	50			34	16		
	91421502	2	P	72	59,5			59,5			
	91421503	3	P/1	65	93			85	20		
	91421504	4	P/1	80	93			111	30,5		
	91421505	5	P/1	96	93			136	40		
160	91421601	1	P	72	50			34	16		
	91421602	2	P		59,5			59,5			
	91421603	3	P/1	65	103			85	20		
	91421604	4	P/1	80	103			111	30,5		
	91421605	5	P/1	96	103			136	40		
180	91421801	1	D	76	50	123	16	34	16		
	91421802	2	D	80	60	123	16	59,5	0,5		
	91421803	3	D/1	82	65	123	18	85	20		
	91421804	4	D/1	82	80	123	20	111	30,5		
	91421805	5	D/1	82	96	123	20	136	40		
200	91422001	1	D	76	50	143	16	34	16		
	91422002	2	D	80	60	143	16	59,5	0,5		
	91422003	3	D/1	86	65	143	18	85	20		
	91422004	4	D/1	90	90	143	25	111	20,5		
	91422005	5	D/1	90	100	143	25	136	36		
225	91422251	1	D	86	50	168	18	34	16		
	91422252	2	D	88	60	168	18	59,5	0,5		
	91422253	3	D/1	90	70	168	25	85	15		
	91422254	4	D/1	90	90	168	25	111	20,5		
	91422255	5	D/1	90	100	168	25	136	36		
250	91422501	1	D	86	50	193	18	34	16		
	91422502	2	D	92	60	193	18	59,5	0,5		
	91422503	3	D/1	92	70	193	25	85	15		
	91422504	4	D/1	100	90	193	25	111	20,5		
	91422505	5	D/1	102	100	193	25	136	36		

Dp	CODICE	N°	FORMA	ØM	L	ØDi	S	F	P	R	PESO
		GOLE				min				Kg.	
280	91422801	1	D	86	50	223	18	34	16		
	91422802	2	D	92	60	223	18	59,5	0,5		
	91422803	3	D/1	92	70	223	25	85	15		
	91422804	4	D/1	100	90	223	25	111	20,5		
	91422805	5	D/1	102	100	223	25	136	36		
300	91423001	1	D	86	50	243	20	34	16		
	91423002	2	D	92	60	243	20	59,5	0,5		
	91423003	3	D/1	92	70	243	25	85	15		
	91423004	4	D/1	100	90	243	25	111	20,5		
	91423005	5	D/1	104	100	243	25	136	36		

MATERIALE GHISA

 Disegni CAD disponibili sul sito
www.chiaravalli.com

 Quantità, disponibilità e prezzi
 con B2B Chiaravalli

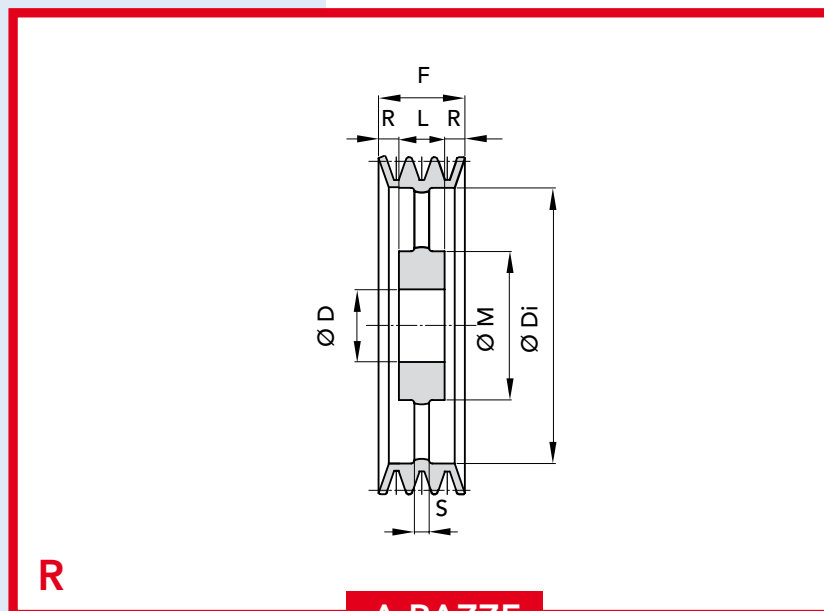
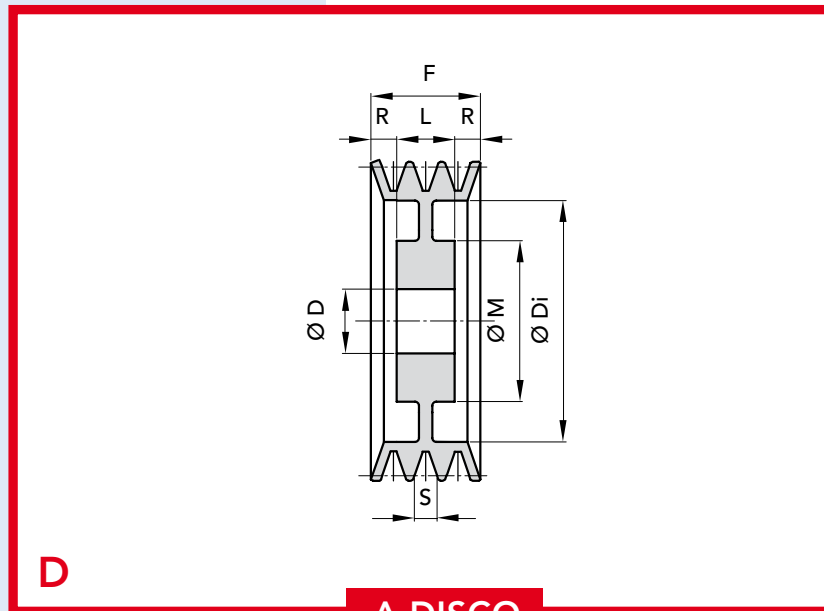
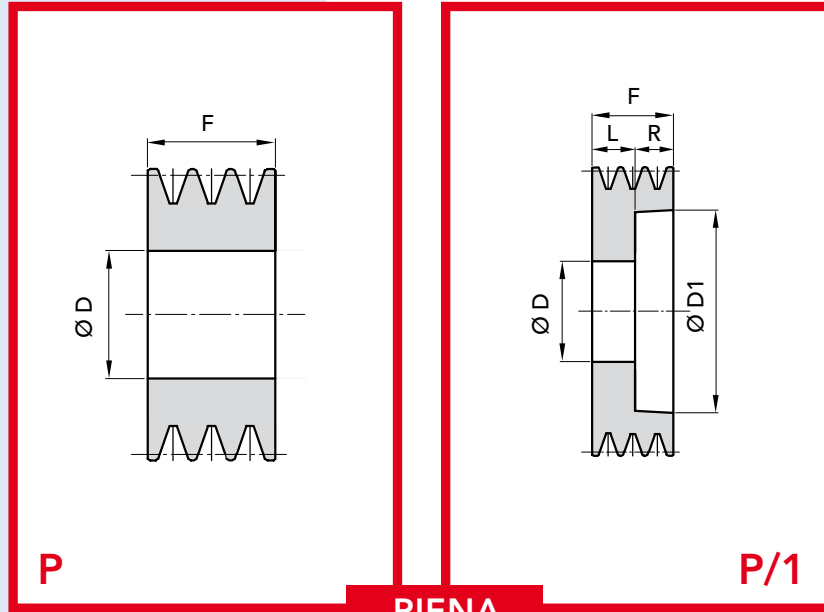

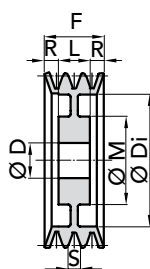

PER CALETTATORI
SEZIONE SPA

DISCO

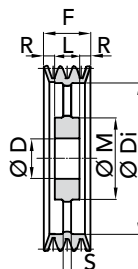

D

RAZZE



R

PIENA

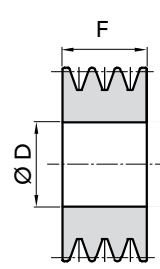

P

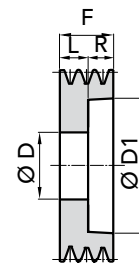

P/1

Dp	CODICE Ø 55 H8	CODICE Ø 65 H8	CODICE Ø 80 H8	N° GOLE	FORMA	F	L	Ø M	R	Ø Di	S	PESO Kg.
90	91250902			2	P	35						
	91250903			3	P	50						
	91250905			5	P	80						
95	91250952			2	P	35						
100	91251001			1	P	20						
	91251002	91261002		2	P	35						
	91251003			3	P	50						
105	91251052			2	P	35						
120	91251202			2	P/1	35	27		8	88		
125		91261252		2	P/1	35	27		8	92		
		91261253		3	P/1	50	27		23	92		
		91261254		4	P/1	65	27		38	92		
130		91261303		3	P/1	50	27		23	97		
140		91261403		4	P/1	65	27		38	107		
150	91251502			2	P/1	35	27		8	117		
		91261504		4	P/1	65	27		38	117		
160	91251602	91261602		2	P/1	35	27		8	127		
		91261603		3	P/1	50	27		23	127		
170	91251702			2	D	35	27		4	137	27	
180	91251802	91261802		2	D	35	27		4	147	27	
	91251803	91271803		3	D	50	27		11,5	147	27	
190	91261902			2	D	35	27	120	4	157	12	
	91261903			3	D	50	27	120	11,5	157	12	
200	91252002	91262002		2	D	35	27	120	4	167	12	
		91262003		3	D	50	27	120	11,5	167	14	
		91262004		4	D	65	27	120	19	167	14	
225	91252252	91262252		2	D	35	27	120	4	192	12	
	91252253	91262253		3	D	50	27	120	11,5	192	14	
250	91252502			2	R	35	27	130	4	217	14	
			91282503	3	R	50	27	130	11,5	217	14	
		91262504		4	R	65	27	130	19	217	14	
300			91283004	4	R	65	27	130	19	267	14	

MATERIALE GHISA

 Disegni CAD disponibili sul sito
www.chiaravalli.com

 Quantità, disponibilità e prezzi
 con B2B Chiaravalli



PER CALETTATORI

SEZIONE **SPB**

DISCO

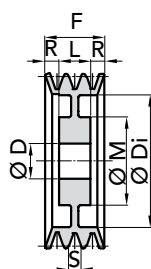

D

RAZZE

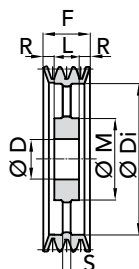

R

PIENA

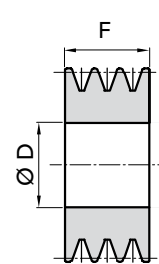

P

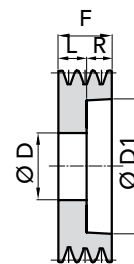

P/1

Dp	CODICE Ø 55 H8	CODICE Ø 65 H8	CODICE Ø 80 H8	N° GOLE	FORMA	F	L	Ø M	R	Ø Di	S	PESO Kg.
112	91351121			1	P	25	27					
	91351122			2	P/1	44	27		17	70		
120	91361202			2	P/1	44	27		17	78		
	91361203			3	P/1	63	27		36	78		
	91361204			4	P/1	82	27		55	78		
125	91351251			1	P	25	27					
		91371252		2	P/1	44	27		17	83		
		91361253		3	P/1	63	27		36	83		
130		91361302	91381302	2	P/1	44	27		17	90		
		91361303	91381303	3	P/1	63	27		36	90		
		91361304	91381304	4	P/1	82	27		55	90		
			91381305	5	P/1	101	27		74	90		
			91381306	6	P/1	120	27		93	90		
140	91351402	91361402	91381402	2	P/1	44	27		17	98		
		91361403	91381403	3	P/1	63	27		36	98		
		91361404	91381404	4	P/1	82	27		55	98		
			91381405	5	P/1	101	27		74	98		
150	91351501	91361501		1	P	25	27					
	91351502	91361502	91381502	2	P/1	44	27		17	108		
		91361503	91381503	3	P/1	63	27		36	108		
		91361504	91381504	4	P/1	82	27		55	108		
			91381505	5	P/1	101	27		74	108		
160	91351601	91361601		1	P	25	27					
		91361602	91381602	2	P/1	44	27		17	118		
		91361603	91381603	3	P/1	63	27		36	118		
			91381604	4	P/1	82	27		55	118		
			91381605	5	P/1	101	27		74	118		
			91381606	6	P/1	120	27		93	118		
170			91381702	2	D	44	27		8,5	128	27	
		91361703	91381703	3	D	63	27		18	128	27	
			91381704	4	D	82	27		27,5	128	27	
			91381705	5	D	101	27		37	128	27	
180				1	P	25	27					
		91361803	91381802	2	D	44	27		8,5	138	27	
		91361802	91381803	3	D	63	27		18	138	27	
		91361804	91381804	4	D	82	27		27,5	138	27	
			91381805	5	D	101	27		37	138	27	
			91381806	6	D	120	27		46,5	138	27	

MATERIALE **GHISA**

Disegni CAD disponibili sul sito
www.chiaravalli.com

Quantità, disponibilità e prezzi
con B2B Chiaravalli

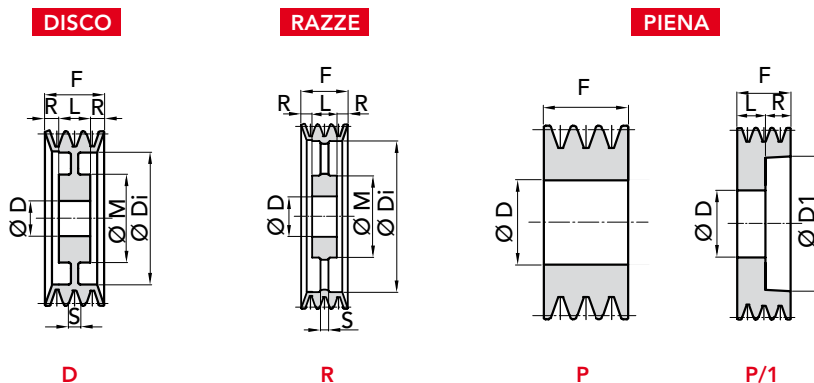
PER CALETTATORI
SEZIONE SPB

Dp	CODICE Ø 55 H8	CODICE Ø 65 H8	CODICE Ø 80 H8	N° GOLE	FORMA	F	L	Ø M	R	Ø Di	S	PESO Kg.
190		91361901		1	P	25						
			91381902	2	D	44	27		8,5	148	27	
			91381903	3	D	63	27		18	148	27	
			91381904	4	D	82	27		27,5	148	27	
			91381905	5	D	101	27		37	148	27	
200		91362001	91382001	1	P	25						
		91372002	91382002	2	D	44	27	120	8,5	158	15	
		91362003	91382003	3	D	63	27	120	18	158	15	
		91362004	91382004	4	D	82	27	120	27,5	158	15	
			91382005	5	D	101	27	120	37	158	15	
			91382006	6	D	120	27	120	46,5	158	18	
212		91362122	91382122	2	D	44	27	120	8,5	170	15	
		91362123	91382123	3	D	63	27	120	18	170	15	
		91362124	91382124	4	D	82	27	120	27,5	170	15	
			91382125	5	D	101	27	120	37	170	15	
225		91372252	91382252	2	D	44	27	120	8,5	183	15	
	91352253	91362253	91382253	3	D	63	27	120	18	183	15	
		91362254	91382254	4	D	82	27	120	27,5	183	15	
			91382255	5	D	101	27	120	37	183	15	
			91382256	6	D	120	27	120	46,5	183	18	
240		91382403		3	D	63	27	120	18	198	16	
250	91352501			1	D	25	25	130		208	16	
	91352502	91372502	91382502	2	D	44	27	130	8,5	208	16	
		91372503	91382503	3	D	63	27	130	18	208	16	
		91362504	91382504	4	D	82	27	130	27,5	208	16	
			91382505	5	D	101	27	130	37	208	16	
			91382506	6	D	120	27	130	46,5	208	18	
280				1	D	25	25	120		238	16	
			91382802	2	D	44	27	120	8,5	238	16	
			91382803	3	D	63	27	120	18	238	16	
			91382804	4	D	82	27	120	27,5	238	16	
			91382805	5	D	101	27	130	37	238	16	
300	91353001			1	R	25	25	130		258	15	
			91383004	4	R	82	27	130	27,5	258	20	
			91383005	5	R	101	27	130	37	258	22	
315		91363153		3	R	63	27	130	18	273	18	
			91383154	4	R	82	27	130	27,5	273	20	
			91383155	5	R	101	27	130	37	273	22	
355	91353551			1	R	25	25	130		308	16	

MATERIALE GHISA

 Disegni CAD disponibili sul sito
www.chiaravalli.com

 Quantità, disponibilità e prezzi
 con B2B Chiaravalli



PER CALETTATORI

SEZIONE **SPC**

DISCO

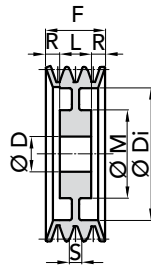

D

PIENA

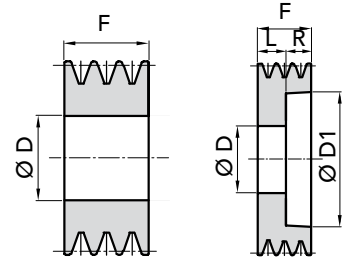

P

P/1

Dp	CODICE Ø 55 H8	CODICE Ø 65 H8	CODICE Ø 80 H8	N° GOLE	FORMA	F	L	Ø M	R	Ø Di	S	PESO Kg.
160			91481603	3	P/1	85	27		58	103		
190			91481903	3	P/1	85	27		58	133		
225			91482253	3	D	85	27	120	29	168	25	

MATERIALE **GHISA**

Disegni CAD disponibili sul sito
www.chiaravalli.com

Quantità, disponibilità e prezzi
con B2B Chiaravalli

PULEGGE A GOLA TRAPEZOIDALI REGOLABILI TIPO PRB

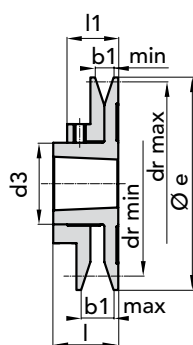
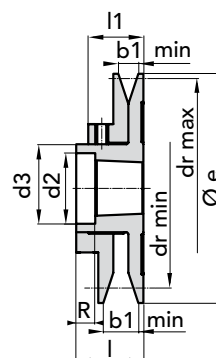

PULEGGE A GOLA TRAPEZOIDALI REGOLABILI TIPO PRB

ESECUZIONE 1

ESECUZIONE 2

Tipo PULEGGIA	CODICE	ESEC.	N° Gole	Bussola	Ø e	l	l1	b1		dr		d2	d3	R	Grani a coppa UNI 5929	Sezione CINGHIA	Peso Kg.
								min	max	min	max						
PRB - 93	90000931	2	1	1108	93	36,5	29	13	20,5	57	78	39	50	13,5	No.4 M6x6	Z 10x6 A 13x8	0,86
PRB - 108	90001081	1	1	1215	108	38	30,5	13	20,5	68	92	-	60	-	No.4 M6x6	Z 10x6 A 13x8 SPZ SPA	1,18
PRB - 120	90001201	1	1	1215	120	38	30,5	13	20,5	80	104	-	60	-	No.4 M6x6	Z 10x6 A 13x8 SPZ SPA	1,46
PRB - 138	90001381	1	1	1615	138	38	30,5	13	20,5	98	122	-	74	-	No.4 M6x6	Z 10x6 A 13x8 SPZ SPA	2,00
PRB - 160	90001601	2	1	1615	160	45	35,5	17	26,5	108	138	58	74	6,5	No.4 M8x8	A 13x8 B 17x11 SPA SPB	3,04
PRB - 180	90001801	2	1	2015	180	45	35,5	17	26,5	128	158	71	90	12,5	No.4 M8x8	A 13x8 B 17x11 SPA SPB	3,80
PRB - 200	90002001	2	1	2012	200	45	35,5	17	26,5	149	177	71	90	12,5	No.4 M8x8	A 13x8 B 17x11 SPA SPB	4,75

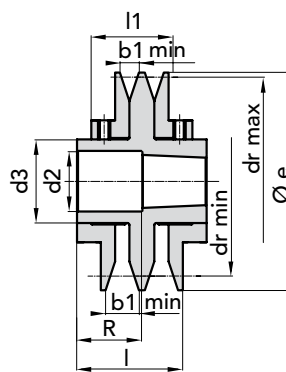
MATERIALE **GHISA G20**
UNI 5007

Disegni CAD disponibili sul sito
www.chiaravalli.com

Quantità, disponibilità e prezzi
con B2B Chiaravalli

**ESECUZIONE 3**

Tipo PULEGGIA	CODICE	ESEC.	N° Gole	Bussola	Ø e	l	l1	b1		dr		d2	d3	R	Grani a coppa UNI 5929	Sezione CINGHIA	Peso Kg.			
								min	max	min	max									
PRB2 - 108	90001082	3	1	1215	108	73	58	13	20,5	68	92	48,5	60	34,5	No. 8	Z 10x6	2,40			
										70	100							M6x6	A 13x8	
										75	93									SPA
										76	102									
PRB2 - 120	90001202	3	1	1215	120	73	58	13	20,5	80	104	48,5	60	34,5	No. 8	Z 10x6	2,65			
										82	112							M6x6	A 13x8	
										87	105									SPA
										88	114									
PRB2 - 138	90001382	3	1	1615	138	73	58	13	20,5	98	122	58,5	74	34,5	No. 8	Z 10x6	3,60			
										100	130							M6x6	A 13x8	
										105	123									SPA
										106	132									
PRB2 - 160	90001602	3	1	1615	160	87	68	17	26,5	108	138	58,5	74	48,5	No. 8	A 13x8	5,60			
										112	150							M8x8	B 17x11	
										114	140									SPA
										117	153									
PRB2 - 180	90001802	3	1	2015	180	87	68	17	26,5	128	158	71	90	54	No. 8	A 13x8	7,15			
										132	170							M8x8	B 17x11	
										134	160									SPA
										137	173									
PRB2 - 200	90002002	3	1	2012	200	87	68	17	26,5	149	177	71	90	54	No. 8	A 13x8	8,92			
										152	190							M8x8	B 17x11	
										155	179									SPA
										159	193									

MATERIALE **GHISA G20**
UNI 5007

Disegni CAD disponibili sul sito
www.chiaravalli.com

Quantità, disponibilità e prezzi
con B2B Chiaravalli



PULEGGE A GOLA TRAPEZOIDALI SCANALATE MICRO-V TAPER LOCK®

TIPI

Le pulegge scanalate per trasmissioni industriali vengono contraddistinte, in rapporto alle dimensioni ed al passo della scanalatura nei seguenti tipi: **PPV-J – PPV-L**

DIMENSIONI DEL PROFILO

Le dimensioni del profilo trasversale di una puleggia scanalata sono indicate in figura e in prospetto.

Per cinghia scanalata si intende una cinghia piatta chiusa ad anello con scanalature longitudinali nella parte interna.

La parte piatta costituisce l'elemento resistente e le nervature longitudinali assicurano una adeguata presa per mezzo del loro inserimento nelle scanalature di cui sono provviste le pulegge corrispondenti.

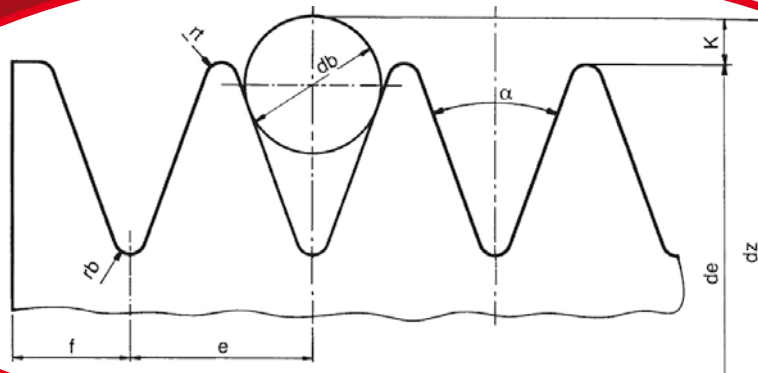

PROSPETTO

TIPO	PPV-J	PPV-L
Passo delle scanalature e	2.34	4.70
Tolleranze su e*	± 0.03	± 0.05
Somma delle tolleranze su e*	± 0.30	± 0.30
Angolo della gola $\alpha^{**} \pm 0.5$	40°	40°
rt min.	0.20	0.40
rb max	0.40	0.40
Diametro della sfera o del rullo di controllo db ± 0.01	1.50	3.50
2K** nominale	0.23	2.36
f min.	1.8	3.3

* = Questa tolleranza si applica alla distanza fra gli assi di due scanalature consecutive.

** = La somma di tutte le tolleranze di e per tutte le gole di ogni puleggia non deve superare il valore previsto nel prospetto.

* = L'asse di ogni scanalatura deve formare un angolo di 90° ± 0.5° con l'asse della puleggia.

** = K non è in relazione con il diametro nominale della puleggia ma è misurata dalla posizione assunta dalla sfera o dal rullino di misura.



PULEGGE A GOLA TRAPEZOIDALI SCANALATE MICRO-V TAPER LOCK®

DIAMETRO PRIMITIVO

E' rappresentata in sezione la posizione di una cinghia scanalata a contatto della corrispondente puleggia.

Il diametro primitivo reale dp di una puleggia scanalata misurato sulla cinghia è leggermente superiore al diametro effettivo de ed il suo esatto valore dipende dalla cinghia che viene usata.

A titolo indicativo nel prospetto viene riportato il valore be normalmente usato per il calcolo del rapporto di trasmissione.

Nella pratica corrente è sufficiente l'uso del diametro de effettivo per il calcolo del rapporto di trasmissione.

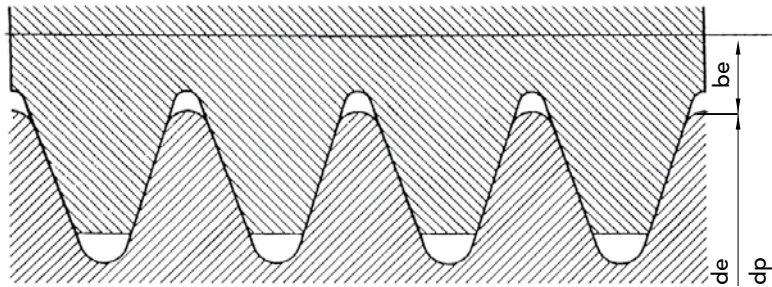

$$dp \approx de + 2be$$

TIPO	PPV-J	PPV-L
2 be	2	5

DESIGNAZIONE

La designazione comprende, nell'ordine, la denominazione "puleggia", il riferimento della presente norma, il numero di scanalature, il tipo ed il diametro effettivo in millimetri.

Esempio di designazione di una puleggia scanalata per trasmissioni industriali tipo PPV-J avente 8 scanalature e diametro effettivo di 200 mm
8 PPV-J 200

GRADO DI FINITURA DELLE GOLE DELLE SCANALATURE

La rugosità della superficie delle gole deve essere di Ra 3.2 secondo ISO 254.

MATERIALI

Le pulegge sono realizzate in GHISA G20 UNI 5007

EQUILIBRATURA

UNI 4218 – ISO 1940

Le pulegge predisposte per bussola conica sono equilibrate staticamente entro il grado G.6.3.

Su richiesta è possibile realizzare l'equilibratura dinamica.

L'equilibratura dinamica è indispensabile per le velocità superiori ai 30 m/s.



PULEGGE A GOLA TRAPEZOIDALI SCANALATE MICRO-V TAPER LOCK®

DETERMINAZIONE DELLA POTENZA DI PROGETTO

Nota la potenza nominale da trasmettere P (kw) (solitamente la potenza nominale del motore elettrico) scegliere il fattore di servizio Co in base alla tabella e calcolare la potenza di progetto Pc (kw) nel modo seguente: $P_c = C_o \times P$

Fattore di servizio (Co)

TIPO DI MOTORE

CLASSE A

- Motore a corrente alternata sincrono e asincrono a gabbia di scoiattolo a coppia normale.
- Motore a corrente continua avvolgimento in derivazione.
- Motore a combustione interna (regime ≥ 700 r.p.m.)
- Turbine

CLASSE B

- Motore a corrente alternata asincrono a gabbia di scoiattolo a coppia normale.
- Motore a corrente continua avvolgimento compound.
- Motore a combustione interna (regime < 700 giri/min.)
- Frizioni

TIPO DI MACCHINA CONDOTTA

- Agitatori per liquidi · Soffiatori · Aspiratori
- Ventilatori centrifughi · Trasportatori leggeri
- Agitatori per prodotti pastosi · Miscelatori · Generatori
- Macchine per lavanderia · Macchine utensili
- Compressori rotativi · Pompe rotative · Setacci
- Trasportatori pesanti · Sistema di spruzzaggio · Dinamo
- Macchine per panetteria · Macchine tipografiche
- Macchine per la lavorazione del legno · Ventilatori assiali
- Macchina produzione mattoni
- Compressori a pistoni · Pompe a pistoni · Frantoi · Elevatori a tazze · Elevatori · Macchine per la carta · Mulini · Paranchi
- Rettifiche · Frantumatori · Sistemi di drenaggio
- Calandre ed estrusori per gomma e materie plastiche

Motore Classe A

Motore Classe B

Ore di servizio giornaliere

	Motore Classe A			Motore Classe B		
	<10	10÷16	>16	<10	<10÷16	>16
· Agitatori per liquidi · Soffiatori · Aspiratori · Ventilatori centrifughi · Trasportatori leggeri	1	1.1	1.2	1.1	1.2	1.3
· Agitatori per prodotti pastosi · Miscelatori · Generatori · Macchine per lavanderia · Macchine utensili	1.1	1.2	1.3	1.2	1.3	1.4
· Compressori rotativi · Pompe rotative · Setacci · Trasportatori pesanti · Sistema di spruzzaggio · Dinamo · Macchine per panetteria · Macchine tipografiche · Macchine per la lavorazione del legno · Ventilatori assiali · Macchina produzione mattoni	1.2	1.3	1.4	1.3	1.4	1.5
· Compressori a pistoni · Pompe a pistoni · Frantoi · Elevatori a tazze · Elevatori · Macchine per la carta · Mulini · Paranchi	1.4	1.5	1.6	1.5	1.6	1.8
· Rettifiche · Frantumatori · Sistemi di drenaggio · Calandre ed estrusori per gomma e materie plastiche	1.6	1.7	1.8	1.7	1.8	2

SCELTA DELLA SEZIONE

N° giri/1' puleggia minore

Il tipo di sezione viene scelto utilizzando il diagramma sotto riportato

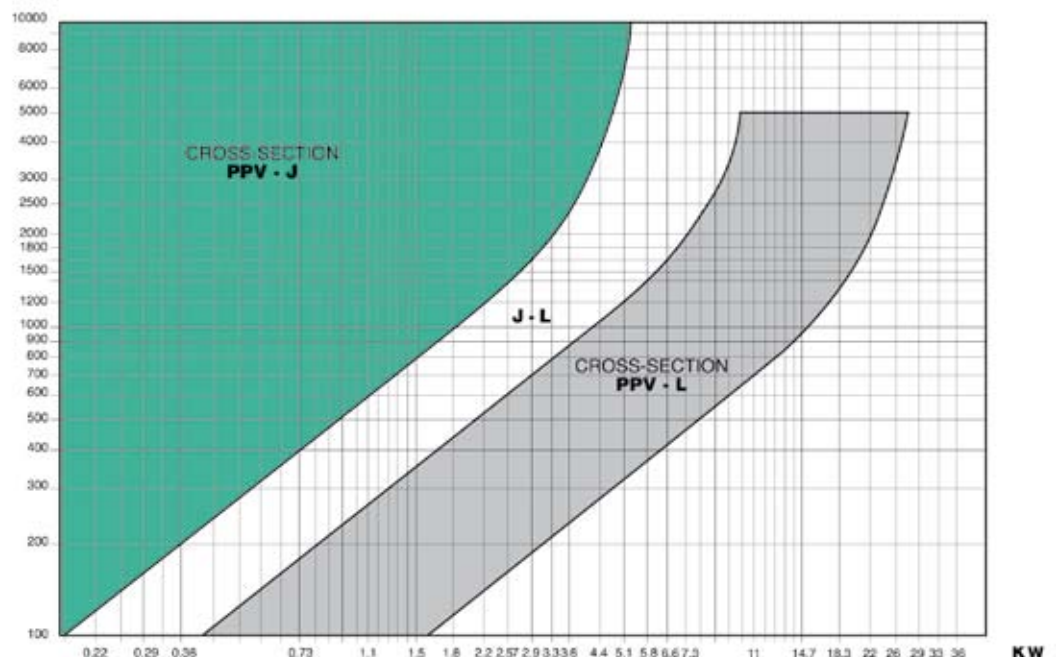



SEZIONE PPV-J

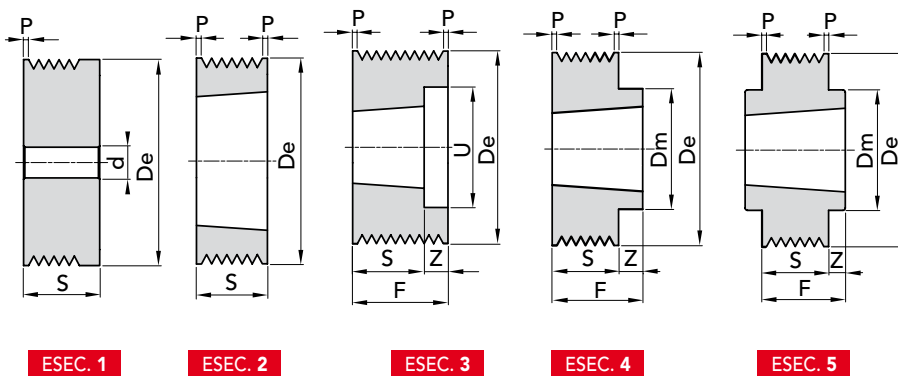

ESEC. 1

ESEC. 2

ESEC. 3

ESEC. 4

ESEC. 5

N° Gole	F±0.1	P
8	23	3.31
12	32.5	3.38
16	42	3.45

De	ESEC. N°	N° GOLE	Bussola	S	Z	Dm	U	d	Peso Kg.
40	1	8	-	32	-	-	-	12	-
	1	12	-	41,5	-	-	-	12	-
	1	16	-	51	-	-	-	12	-
45	1	8	-	32	-	-	-	12	-
	1	12	-	41,5	-	-	-	12	-
	1	16	-	51	-	-	-	12	-
50	1	8	-	32	-	-	-	12	-
	1	12	-	41,5	-	-	-	12	-
	1	16	-	51	-	-	-	12	-
56	2	8	1108	23	-	-	-	-	-
	3	12	1108	32,5	9,5	-	40	-	-
	1	16	-	51	-	-	-	12	-
63	2	8	1108	23	-	-	-	-	-
	3	12	1108	23	9,5	-	46	-	-
	1	16	-	51	-	-	-	12	-
71	2	8	1108	23	-	-	-	-	-
	3	12	1108	23	9,5	-	46	-	-
	1	16	1215	42	-	-	55	-	-
75	2	8	1108	23	-	-	-	-	-
	3	12	1610	26	6,5	-	60	-	-
	1	16	1610	26	16	-	60	-	-
80	4	8	1610	26	3	70	-	-	-
	3	12	1610	26	6,5	-	60	-	-
	3	16	1610	26	16	-	60	-	-
85	4	8	1610	26	3	70	-	-	-
	3	12	1610	26	6,5	-	60	-	-
	3	16	1610	26	16	-	60	-	-
90	4	8	1610	26	3	70	-	-	-
	3	12	1610	26	6,5	-	74	-	-
	3	16	1610	26	16	-	74	-	-
95	4	8	1610	26	3	82	-	-	-
	3	12	1610	26	6,5	-	74	-	-
	3	16	1610	26	16	-	74	-	-
100	4	8	1610	-	3	82	-	-	-
	3	12	1610	-	6,5	-	74	-	-
	3	16	1610	-	16	-	74	-	-

De	ESEC. N°	N° GOLE	Bussola	S	Z	Dm	U	Peso Kg.
106	4	8	1610	26	3	82	-	-
	3	12	1610	26	6,5	-	88	-
	3	16	1610	26	16	-	88	-
112	4	8	1610	26	3	90	-	-
	3	12	1610	26	6,5	-	88	-
	3	16	1610	26	16	-	88	-
18	4	8	1610	26	3	90	-	-
	3	12	2012	32	0,5	-	98	-
	3	16	2012	32	10	-	98	-
125	4	8	1610	26	3	90	-	-
	3	12	2012	32	0,5	-	98	-
	3	16	2012	32	10	-	98	-
132	4	8	1610	26	3	90	-	-
	3	12	2012	32	0,5	-	98	-
	3	16	2012	32	10	-	98	-
140	4	8	1610	26	3	90	-	-
	4	12	2517	45	12,5	120	-	-
	4	16	2517	45	3	120	-	-
160	5	8	1610	32	4,5	110	-	-
	4	12	2517	45	12,5	120	-	-
	4	16	2517	45	3	120	-	-
180	5	8	1610	32	4,5	110	-	-
	5	12	2517	45	6,25	120	-	-
	5	16	2517	45	1,5	120	-	-
200	5	8	1610	32	4,5	110	-	-
	5	12	2517	45	6,25	120	-	-
	5	16	2517	45	1,5	120	-	-
224	5	8	1610	32	4,5	110	-	-
	5	12	2517	45	6,25	120	-	-
	5	16	2517	45	1,5	120	-	-
250	5	8	1610	32	4,5	110	-	-
	5	12	2517	45	6,25	120	-	-
	5	16	2517	45	1,5	120	-	-

DIMENSIONI DELLE PULEGGE A GOLA PPV-J MICRO-V

MATERIALE GHISA

Disegni CAD disponibili sul sito www.chiaravalli.com

Quantità, disponibilità e prezzi con B2B Chiaravalli



SEZIONE PPV-L

N° Gole	F±0.1	P
8	48	7.55
12	67	7.65
16	86	7.75

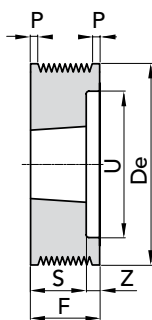

ESEC. 3

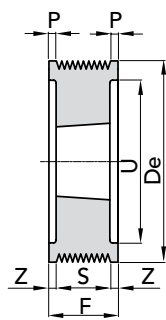

ESEC. 6

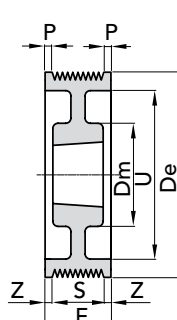

ESEC. 7

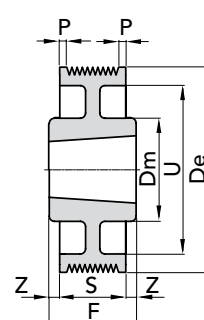

ESEC. 8

De	ESEC. N°	N° GOLE	Bussola	S	Z	Dm	U	d	Peso Kg.	De	ESEC. N°	N° GOLE	Bussola	S	Z	Dm	U	d	Peso Kg.
75	3	8	1210	26	22	-	56			140	3	8	2517	45	3	82	116		
	3	12	1215	42	25	-	56				6	12	2517	45	11	-	116		
80	3	8	1210	26	22	-	56			150	3	8	2517	45	3	-	126		
	3	12	1215	42	25	-	56				6	12	2517	45	11	-	126		
85	3	8	1210	26	22	-	61			160	3	8	2517	45	3	-	136		
	3	12	1215	42	25	-	61				6	12	2517	45	11	-	136		
	6	16	1215	42	22	-	61				6	16	3020	52	17	-	136		
90	3	8	1610	26	22	-	66			170	3	8	2517	45	3	-	146		
	3	12	1615	42	25	-	66				6	12	2517	45	11	-	146		
	6	16	1615	42	22	-	66				6	16	3020	52	17	-	146		
95	3	8	1610	26	22	-	71			180	7	8	2517	45	1,5	120	156		
	3	12	1615	42	25	-	71				7	12	2517	45	11	120	156		
	6	16	1615	42	22	-	71				6	16	3020	52	17	-	156		
100	3	8	1610	26	22	-	76			200	7	8	2517	45	1,5	120	176		
	3	12	2012	32	35	-	79				7	12	3020	52	7,5	146	176		
	6	16	2012	32	27	-	79				7	16	3020	52	17	146	176		
106	3	8	1610	26	22	-	82			224	7	8	2517	45	1,5	120	202		
	3	12	2012	32	35	-	82				7	12	3020	52	7,5	146	202		
	6	16	2012	32	27	-	82				7	16	3020	52	17	146	202		
112	3	8	1610	26	22	-	88			250	8	8	3020	52	2	146	228		
	3	12	2012	32	35	-	88				7	12	3020	52	7,5	146	228		
	6	16	2012	32	27	-	88				8	16	3535	89	1,5	178	228		
118	3	8	2012	32	16	-	94			280	8	8	3020	52	2	146	256		
	6	12	2517	45	11	-	97				7	12	3020	52	7,5	146	256		
	6	16	2517	45	20,5	-	97				8	16	3535	89	1,5	178	256		
125	3	8	2012	32	16	-	101			315	8	8	3020	52	2	146	285		
	6	12	2517	45	11	-	101				8	12	3535	89	11	178	285		
	6	16	2517	45	20,5	-	101				8	16	3535	89	1,5	178	285		
132	3	8	2012	32	16	-	108												
	6	12	2517	45	11	-	108												
	6	16	2517	45	20,5	-	108												

MATERIALE GHISA